

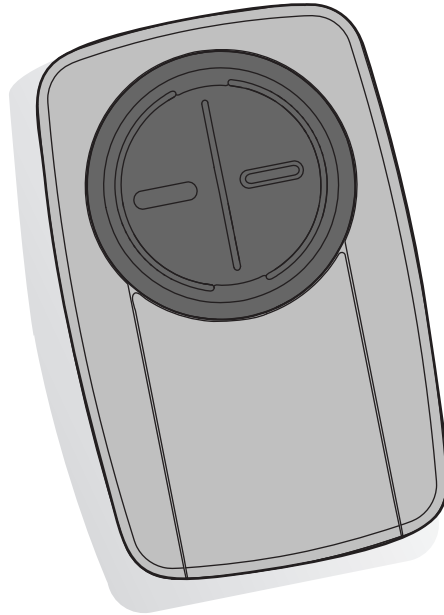

UNIVERSAL REMOTE CONTROL

Models KLIK3U, KLIK3U-BK, KLIK3U-BL, KLIK3U-BK2, KLIK3U-BL2, KLIK3U-SS, KLIK3C, KLIK3C-BK, KLIK3C-BL, KLIK3C-SS, KLIK3C-BK2, KLIK3C-BL2



Read instructions thoroughly BEFORE beginning.

If using the Universal Remote Control with residential door openers, the remote control must be used only with door openers manufactured after 1993 that utilize photoelectric sensors. The photoelectric sensors are always located on or near the bottom of the door track.



WARNING: This product can expose you to chemicals including lead, which are known to the State of California to cause cancer or birth defects or other reproductive harm. For more information go to www.P65Warnings.ca.gov

WARNING

To prevent possible **SERIOUS INJURY** or **DEATH** from a moving gate or door:

- ALWAYS keep remote controls out of reach of children. NEVER permit children to operate, or play with remote control transmitters.
- Activate gate or door ONLY when it can be seen clearly, is properly adjusted and there are no obstructions to door travel.
- ALWAYS keep gate or door in sight until completely closed. NEVER permit anyone to cross path of moving gate or door.

GETTING STARTED

The remote control can be programmed to activate up to two products, such as a garage door opener, gate operator, or commercial door operator. The images throughout this manual are for reference only and your product may look different.

Garage Door Opener

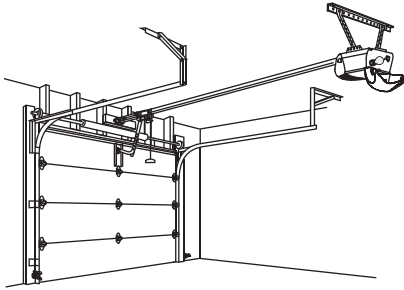

Gate Operator

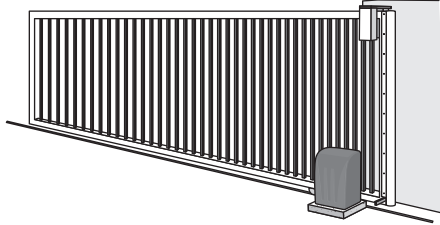

Commercial Door Operator

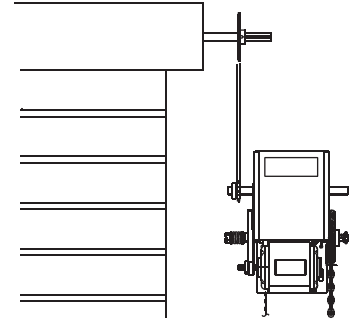

Button 1

Programmed separately from Button 2.

Button 2

Programmed separately from Button 1.

Program Button

Used for programming products with LEARN buttons.

DIP Switches

Used for programming products with DIP switches.

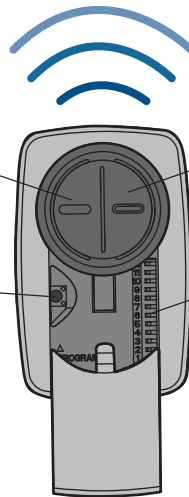

Depending on your product, there is a button (LEARN button) or DIP switches used for programming. You will need to locate the LEARN button or DIP switches on your product before you start programming.

GARAGE DOOR OPENERS

The LEARN button or DIP switches are typically located on the back or side panel of your garage door opener. Your LEARN button may have a different name (SMART button, PROGRAM button, SET button, etc.). For help locating your LEARN button or DIP switches refer to the Help section in this manual or contact your garage door opener manufacturer.

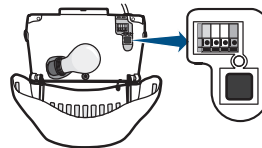

COMMERCIAL DOOR OPERATORS

The LEARN button or DIP switches are typically located on the logic board of your operator. Your LEARN button may have a different name (RADIO button, XMITTER button, etc.). For help locating your LEARN button or DIP switches contact your door operator manufacturer.

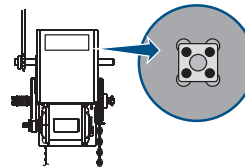

GATE OPERATORS

The LEARN button or DIP switches are typically located on the control board of your operator. Your LEARN button may have a different name (RADIO button, XMITTER button, etc.). For help locating your LEARN button or DIP switches contact your gate operator manufacturer.

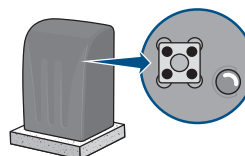

EXTERNAL RECEIVER

Some products do not have a LEARN button or DIP switches. In this case, the LEARN button or DIP switches will be located in an external receiver. The receiver will be located on the product or mounted nearby. Follow the programming instructions for an external receiver.

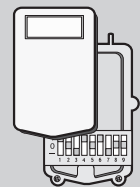

GARAGE DOOR OPENERS

Programming to a Garage Door Opener with a LEARN Button

The LEARN button is typically located on the back or side panel of the garage door opener or an external receiver. For help locating your LEARN button refer to the Help section in this manual or contact your garage door opener manufacturer.

If you have a Genie® IntelliCode® 2 garage door opener go to the next page.

The images throughout this manual are for reference only and your product may look different.

- 1 Press the program button on the remote control until the LED turns on.

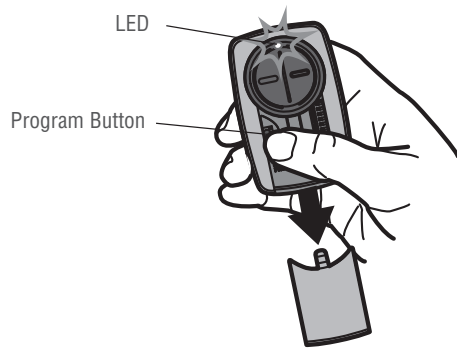

- 2 Press and release the LEARN button* on your garage door opener.

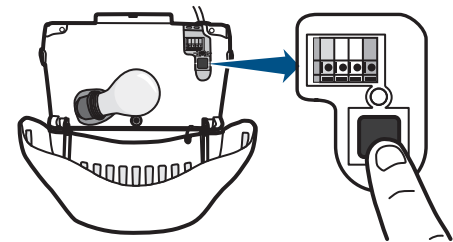

* Depending on your product, the LEARN button may have a different name (use the button for programming remote controls).

- 3 Press and release the remote control button, the LED will flash. When the LED stops flashing, continue to press and release the button (maximum of 9 times) until your garage door opener responds by clicking, blinking, or activating.



- 4 Press the program button on the remote control to save.

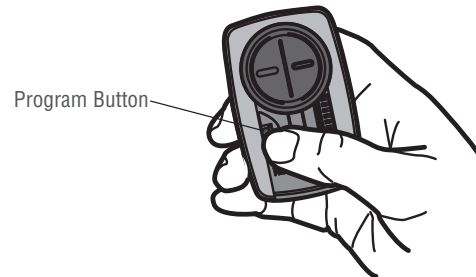

- 5 Test the remote control by pressing the button. If the garage door opener does not activate, repeat the programming steps or follow the alternative programming option.

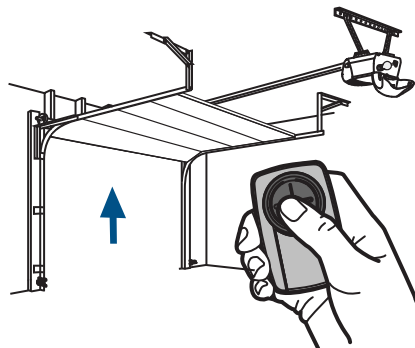

GARAGE DOOR OPENERS (continued)

Programming to a Genie® Intellicode® 2 Garage Door Opener

Before starting, you **MUST** have a Genie® Intellicode® 2 remote control with at least one button already programmed to the garage door opener.

The images throughout this manual are for reference only and your product may look different.

- 1** Press the program button on the Universal Remote Control until the LED turns on.

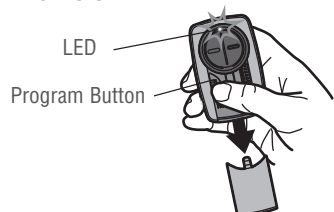

- 2** Select a button to program and press that button 5 times, ensuring the LED stops flashing after each press.



- 3** Press the program button on the Universal Remote Control.

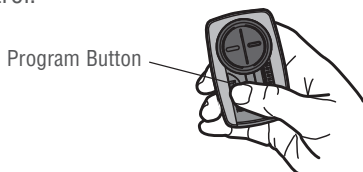

- 4** On the garage door opener, press and hold the Program/Set button until both the long and short LED light up BLUE.

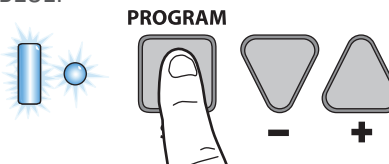

- 5** Release the Program/Set button and only the round LED will be lit in BLUE.

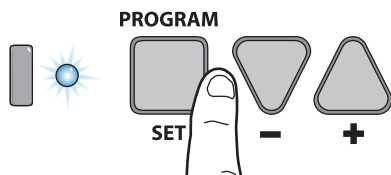

- 6** Press and release the Program/Set button and the long LED will flash PURPLE.

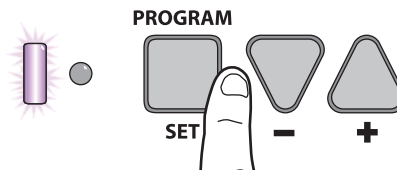

- 7** On the Genie® remote control, press and release the button that is already programmed to the garage door opener. Both LED's will flash PURPLE.

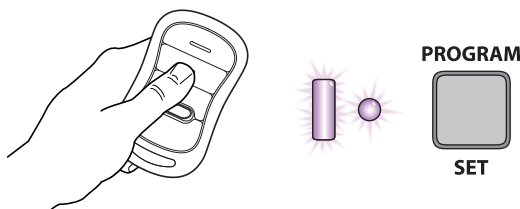

- 8** On the Universal Remote Control, press and release the same button you have already selected in step 2. Both LEDs on the garage door opener will light up PURPLE.

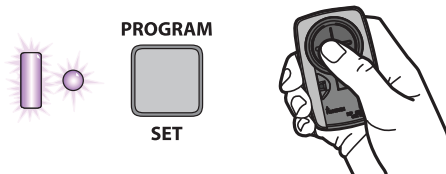

- 9** On the Universal Remote Control, press and release the same button again. Both LED's on the garage door opener will light up BLUE.

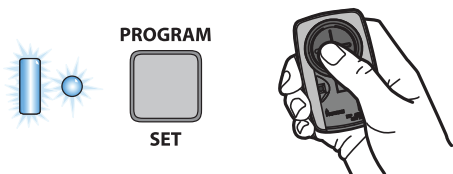

- 10** On the Universal Remote Control, press and release the same button again. This will activate the garage door opener and programming is complete. If the door does not activate, repeat the steps.

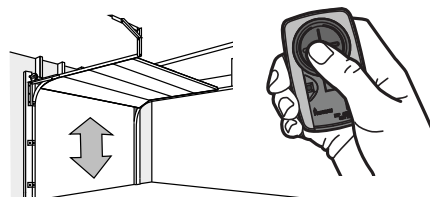

COMMERCIAL DOOR OPERATORS

Programming to a Commercial Door Operator with a LEARN Button

The LEARN button is typically located on the logic board of the operator or an external receiver. For help locating your LEARN button contact your commercial door operator manufacturer.

The images throughout this manual are for reference only and your product may look different.

- 1 Press the program button on the remote control until the LED turns on.

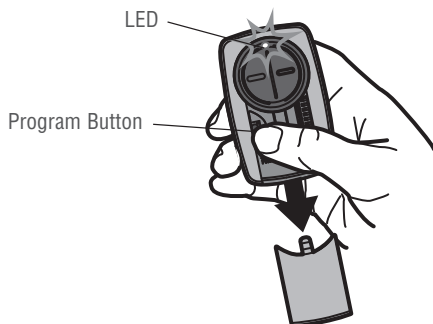

- 2 Press and release the LEARN button* on your commercial door operator.

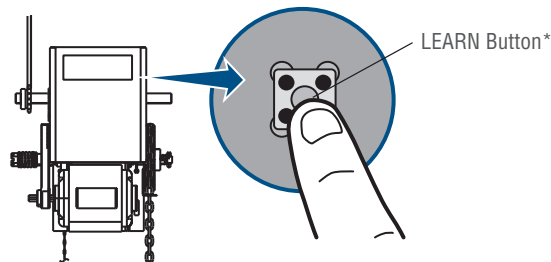

* Depending on your product, the LEARN button may have a different name (use the button for programming remote controls).

- 3 Press and release the remote control button, the LED will flash. When the LED stops flashing, continue to press and release the button until your commercial door operator responds by clicking, blinking, or activating.

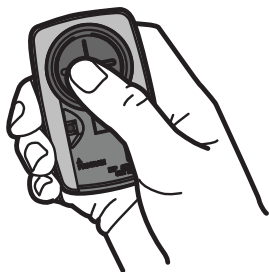

- 4 Press the program button on the remote control to save.

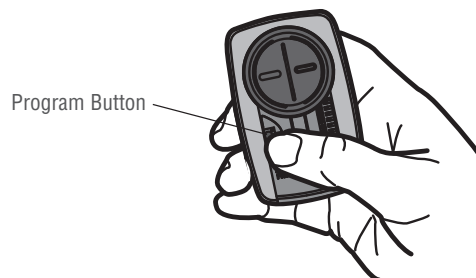

- 5 Test the remote control by pressing the button. If the commercial door operator does not activate, repeat the programming steps or follow the alternative programming option.

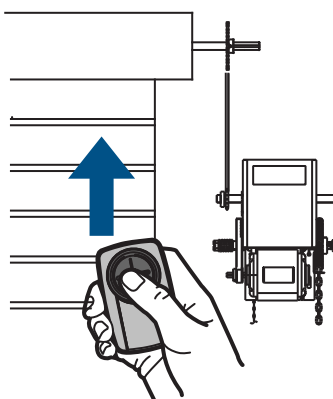

GATE OPERATORS

Programming to a Gate Operator with a LEARN Button

The LEARN button is typically located on the control board of the operator or an external receiver. For help locating your LEARN button contact your gate operator manufacturer.

The images throughout this manual are for reference only and your product may look different.

- 1 Press the program button on the remote control until the LED turns on.

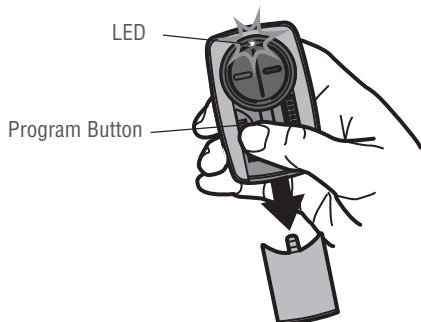

- 2 Press and release the LEARN button* on your gate operator.

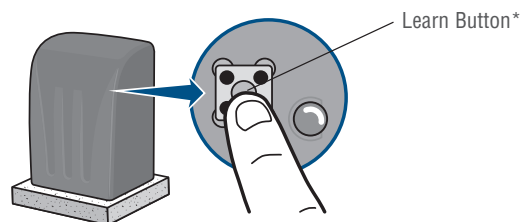

* Depending on your product, the LEARN button may have a different name (use the button for programming remote controls).

- 3 Press and release the remote control button, the LED will flash. When the LED stops flashing, continue to press and release the button until your gate operator responds by clicking, blinking, or activating.

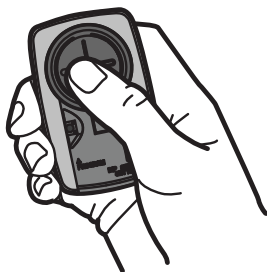

- 4 Press the program button on the remote control to save.

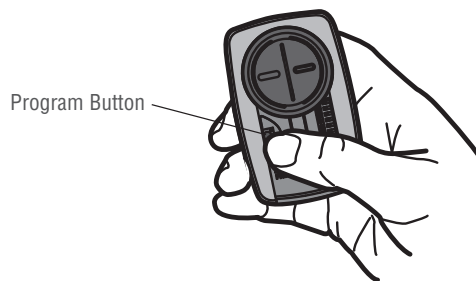

- 5 Test the remote control by pressing the button. If the gate operator does not activate, repeat the programming steps or follow the alternative programming option.



EXTERNAL RECEIVERS

Programming to an External Receiver with DIP Switches



If using the Universal Remote Control with residential door openers, the remote control must be used only with door openers manufactured after 1993 that utilize photoelectric sensors. The photoelectric sensors are always located on or near the bottom of the door track.

The external receiver is typically located on the product or mounted near the product.

The images throughout this manual are for reference only and your product may look different.

- 1** Match the DIP switches between the existing remote control or external receiver and the Universal Remote Control. Turn extra switches OFF.

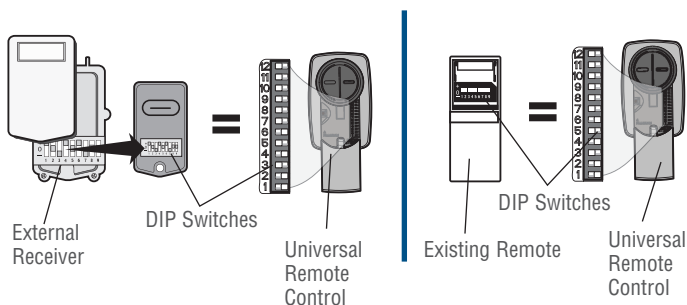

- 2** Press the program button on the Universal Remote Control until the LED turns on.

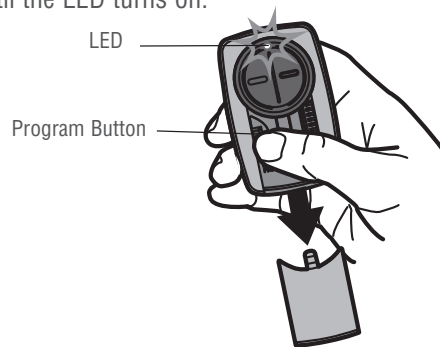

- 3** Press and release the Universal Remote Control button, the LED will flash. When the LED stops flashing, continue to press and release the button until your product responds by clicking, blinking, or activating.

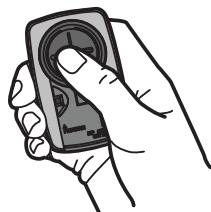

- 4** Press the program button on the Universal Remote Control to save.

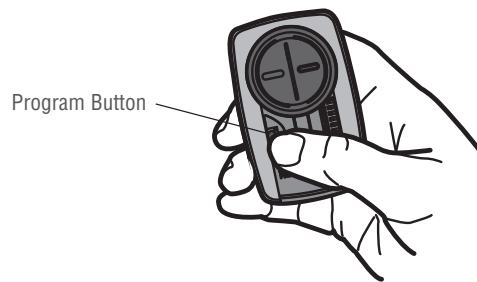

- 5** Test the Universal Remote Control by pressing the button. If the product does not activate, repeat the programming steps or follow the alternative programming option.

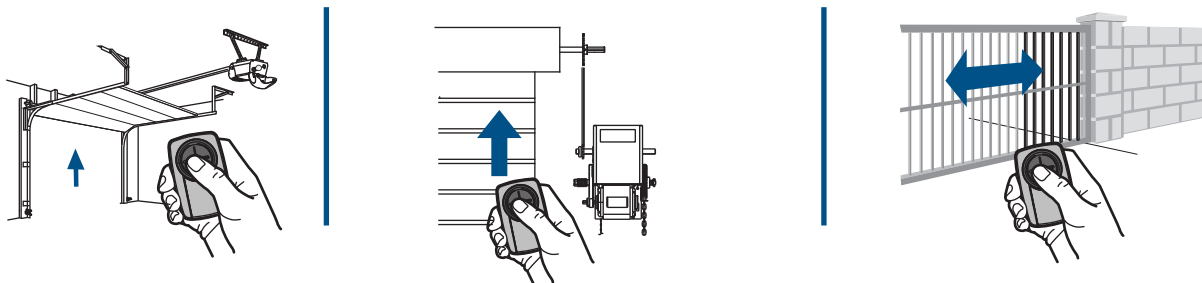

TIPS

2 Position DIP Switch:

If programming fails reverse DIP switches (OFF to ON and ON to OFF).



3 Position DIP Switch:

For Chamberlain remotes DO NOT use the "0" position, use "+" or "-". If you already have a 3-button remote, DIP switch #1 must be set to "-" if the large button is to open the door. It may be necessary to reprogram original remote controls.



EXTERNAL RECEIVERS (continued)

Programming to an External Receiver with a LEARN Button



If using the Universal Remote Control with residential door openers, the remote control must be used only with door openers manufactured after 1993 that utilize photoelectric sensors. The photoelectric sensors are always located on or near the bottom of the door track.

The external receiver is typically located on the product or mounted near the product.

The images throughout this manual are for reference only and your product may look different.

- 1 Press the program button on the remote control until the LED turns on.

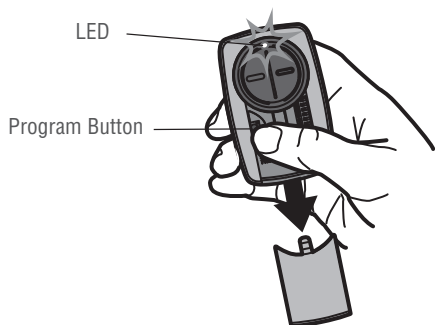

- 2 Press and release the LEARN button* on the external receiver.

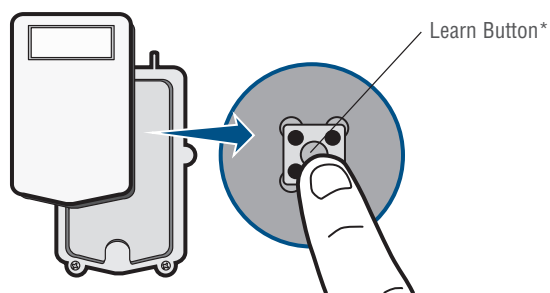

* Depending on your product, the SMART/LEARN button may have a different name (use the button for programming remote controls).

- 3 Press and release the remote control button, the LED will flash. When the LED stops flashing, continue to press and release the button until your product responds by clicking, blinking, or activating.

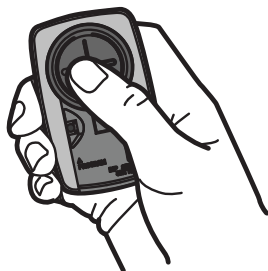

- 4 Press the program button on the remote control to save.

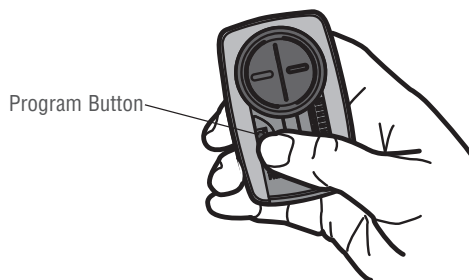

- 5 Test the remote control by pressing the button. If the product does not activate, repeat the programming steps or follow the alternative programming option.

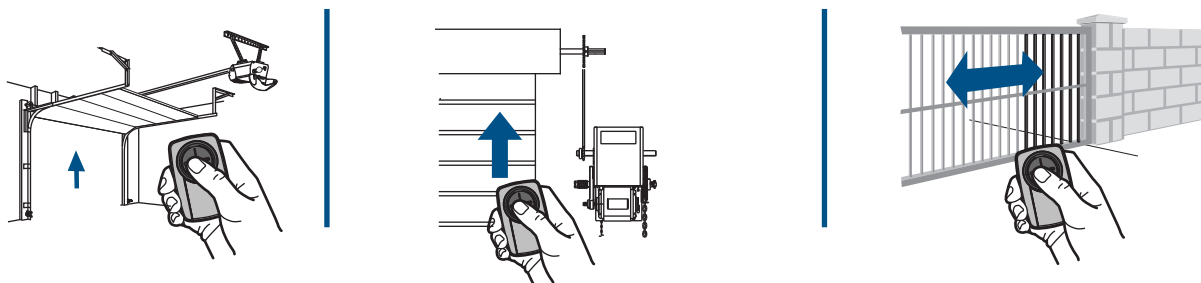

ALTERNATIVE PROGRAMMING OPTIONS

Alternative programming option for products with a LEARN Button

The LEARN button is typically located on the product or an external receiver. For help locating your LEARN button refer to the Help section in this manual or contact your product manufacturer.

The images throughout this manual are for reference only and your product may look different.

** LiftMaster, Do-It, Master Mechanic, Raynor, True Value and Sears Craftsman are compatible with Chamberlain technology.

- 1** Press the program button on the remote control until the LED turns on.

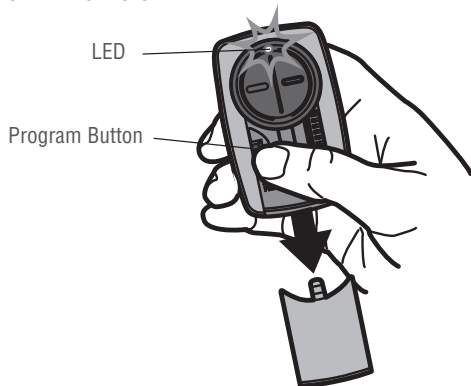

- 2** Press and release the LEARN button* on your product.

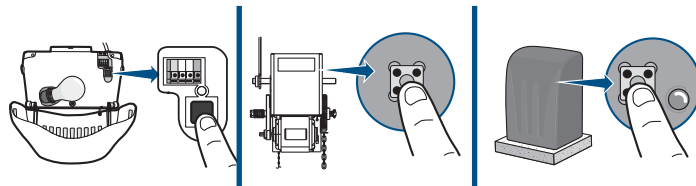

* Depending on your product, the LEARN button may have a different name (use the button for programming remote controls).

- 3** Press and release the remote control button...

- ...8 times (Chamberlain[®]** product with **yellow** LEARN button).
- ...3 times (Chamberlain[®]** product with **purple** LEARN button).
- ...2 times (Chamberlain[®]** product with **orange** LEARN button).
- ...4 times (Chamberlain[®]** product with **green** LEARN button).
- ...5 or 6 times (Overhead Door[®] Genie[®] Intellicode product).
- ...1 time (Linear[®] Mega-Code product).
- ...7 times (Stanley[®] Secure Code product).
- ...9 times (Wayne Dalton[®] Rolling Code product).

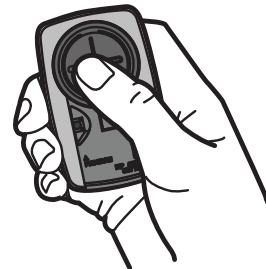

The LED on the remote control must stop blinking between each press of the button. The code is accepted when the product responds by clicking, blinking, or activating.

- 4** Press the program button on the remote control to save.

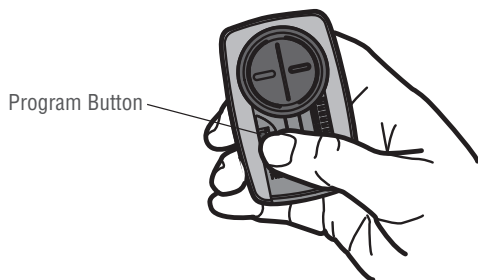

- 5** Test the remote control by pressing the button. If the product does not activate, repeat the programming steps.

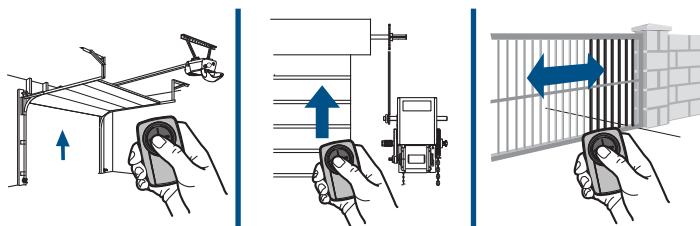

ALTERNATIVE PROGRAMMING OPTIONS (continued)

Alternative programming option for products with DIP Switches



If using the Universal Remote Control with residential door openers, the remote control must be used only with door openers manufactured after 1993 that utilize photoelectric sensors. The photoelectric sensors are always located on or near the bottom of the door track.

The DIP switches are typically located on the product or an external receiver. For help locating your DIP switches contact your product manufacturer.

The images throughout this manual are for reference only and your product may look different.

** LiftMaster, Do-It, Master Mechanic, Raynor, True Value and Sears Craftsman are compatible with Chamberlain technology.

- 1** Match the DIP switches between the existing remote control or external receiver and the Universal Remote Control. Turn extra switches OFF.

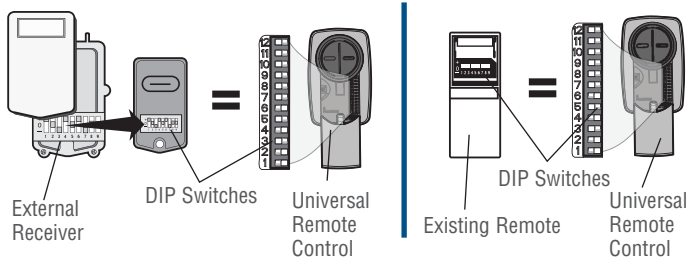

- 2** Press the program button on the Universal Remote Control until the LED turns on.

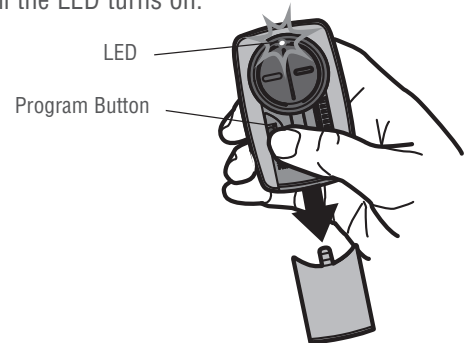

- 3** Press and release the Universal Remote Control button...

- ...11 times (Chamberlain[®]** product with 9 DIP switches).
- ...12 times (Chamberlain[®]** Canada product with 9 DIP switches).
- ...13 times (Genie[®] product with 12 DIP switches).
- ...14 times (Linear Multicode[®] with 10 DIP switches).
- ...15 times (Chamberlain[®]* product with 8 DIP switches).
- ...16 times (Stanley/Multicode[®] product with 10 DIP switches).
- ...17 times (Genie[®] product with 9 DIP switches).
- ...18 times (Linear[®], Moore-O-Matic[®] product with 8 DIP switches).
- ...19 times (Chamberlain[®]** product with 7 DIP switches).

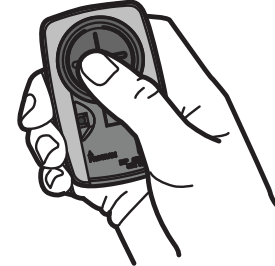

The LED on the Universal Remote Control must stop blinking between each press of the button. The code is accepted when the garage door opener responds by clicking, blinking, or activating.

- 5** Press the program button on the Universal Remote Control to save.

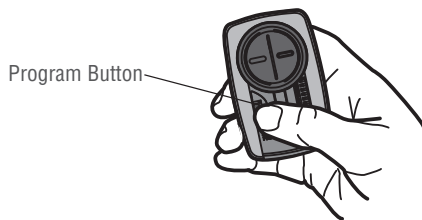

- 6** Test the Universal Remote Control by pressing the button. If the product does not activate, repeat the programming steps.

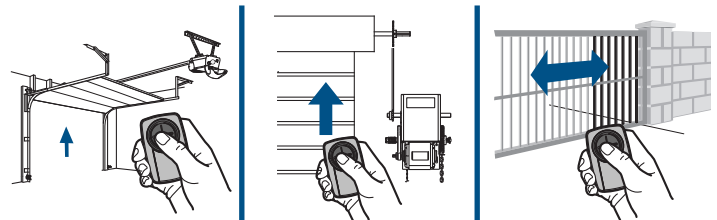

TIPS

2 Position DIP Switch:

If programming fails reverse DIP switches (OFF to ON and ON to OFF).

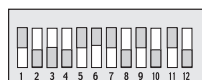

3 Position DIP Switch:

For Chamberlain remote controls DO NOT use the "0" position, use "+" or "-". If you already have a 3-button remote, DIP switch #1 must be set to "-" if the large button is to open the door. It may be necessary to reprogram original remote controls.



NEED HELP?

The remote control will not program to a product with DIP switches.

- Check the battery in the remote control. The LED should light when you press a button. Replace the battery if necessary.
- If programming with 2 position DIP switches, reverse the DIP switches (OFF to ON and ON to OFF), then repeat the programming steps.
- For Chamberlain remote controls DO NOT use the "0" position, use "+" or "-". If you already have a 3-button remote, DIP switch #1 must be set to "-" if the large button is to open the door. It may be necessary to reprogram original remote controls.
- Repeat the programming steps but make sure the LED stops flashing between each press of the remote control button.
- Try programming using the Alternative Programming Option for products with a LEARN button.

The remote control will not program to a product with a LEARN button.

- Check the battery in the remote control. The LED should light when you press a button. Replace the battery if necessary.
- Repeat the programming steps but make sure the LED stops flashing between each press of the remote control button.
- Try programming using the Alternative Programming Option for products with DIP switches.

The remote control LED will not light or it is dim.

- Replace the battery.

The remote control LED does not activate the product until it is close to the product.

- Replace the battery.

NEED HELP?

Locate the LEARN button

CHAMBERLAIN PRODUCTS

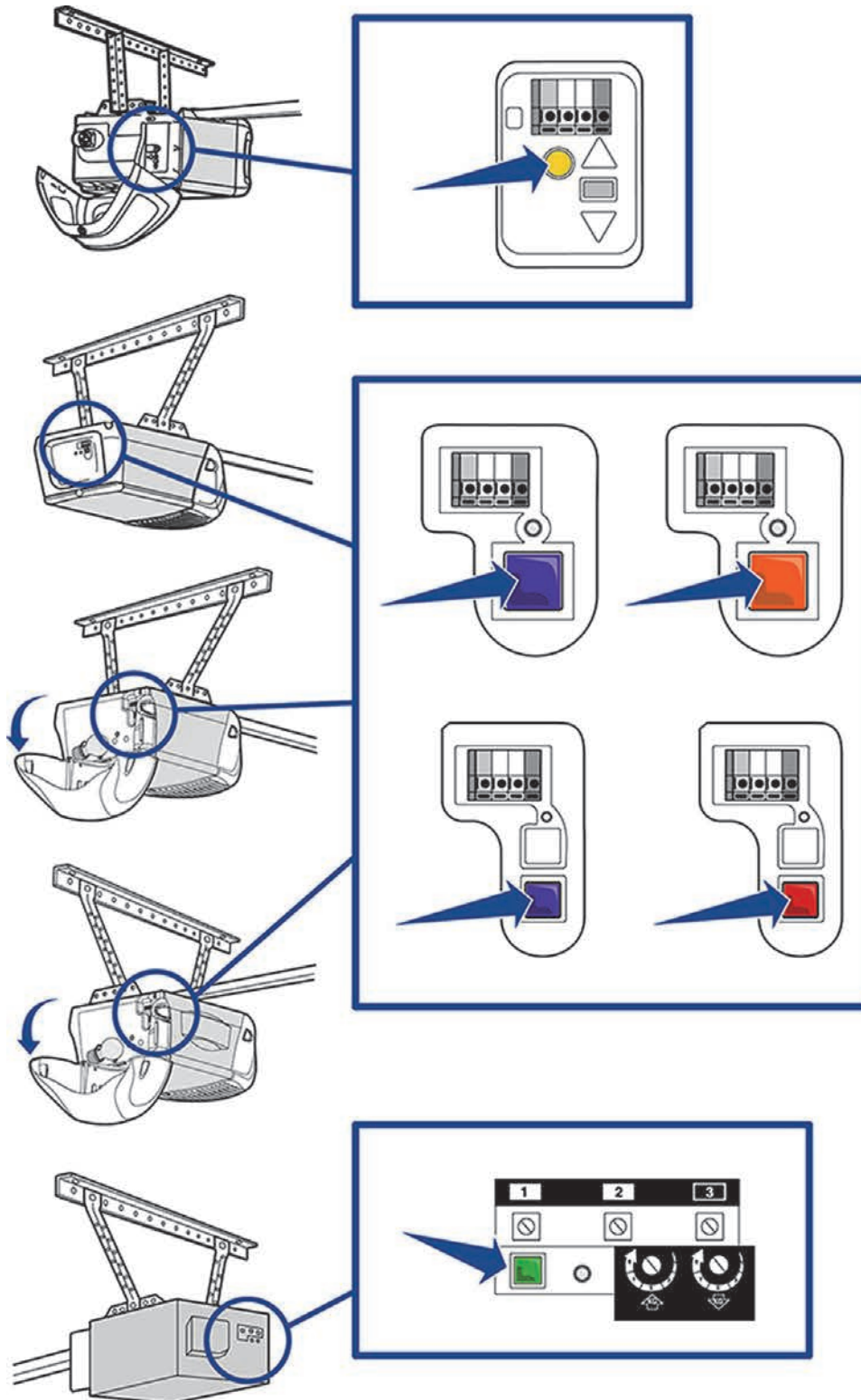

NEED HELP?

Locate the LEARN button

GENIE PRODUCTS

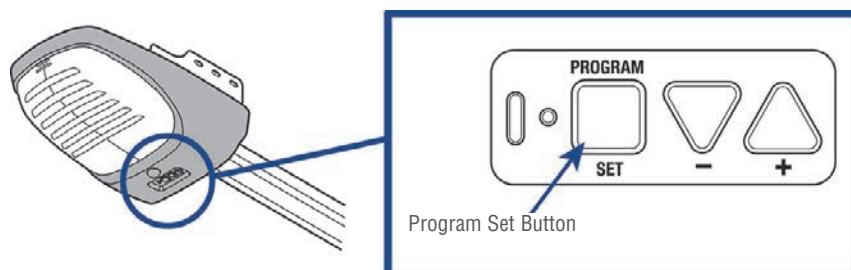
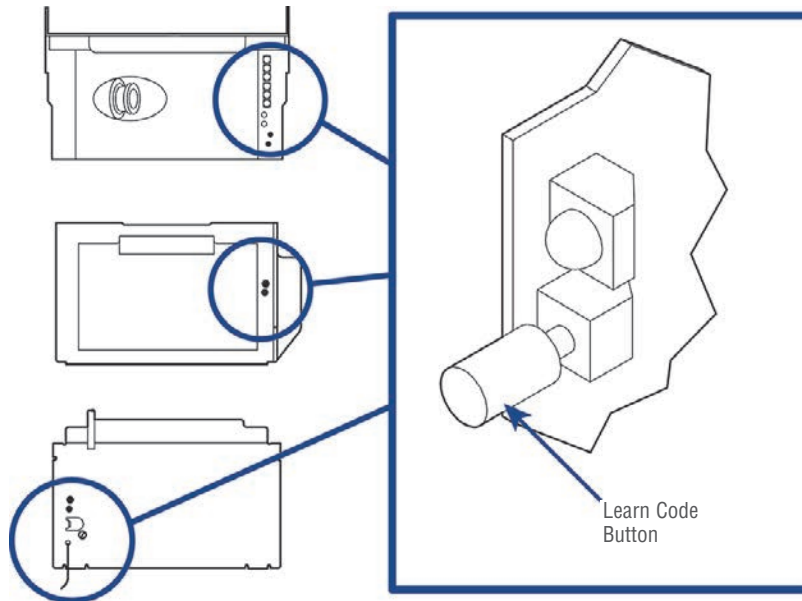

NEED HELP?

Locate the LEARN button

LINEAR PRODUCTS

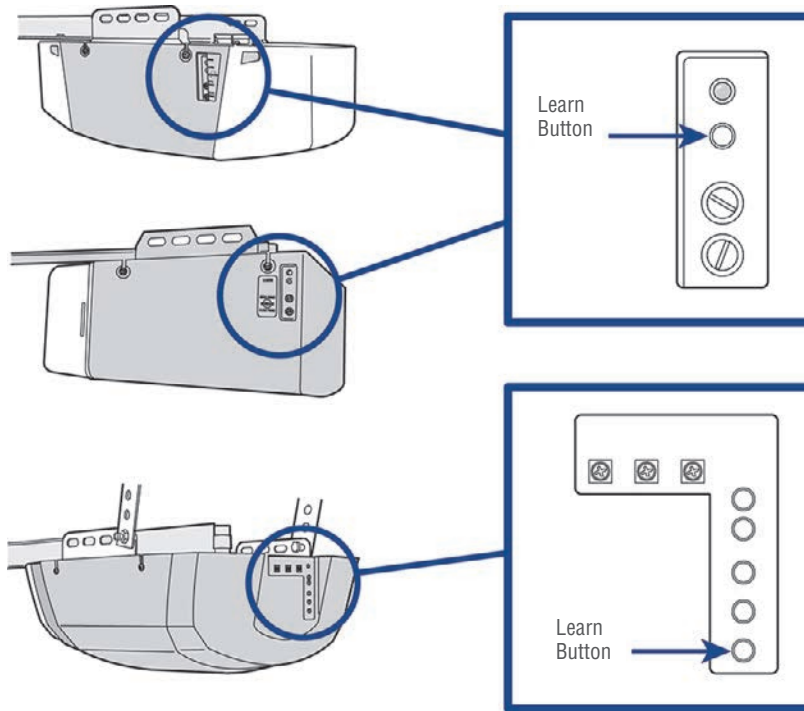

WAYNE DALTON PRODUCTS

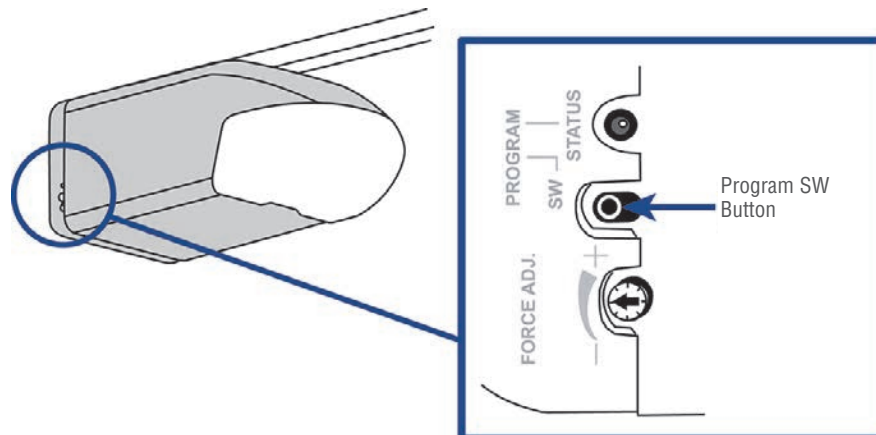

NEED HELP?

Locate the LEARN button

LIFTMASTER PRODUCTS

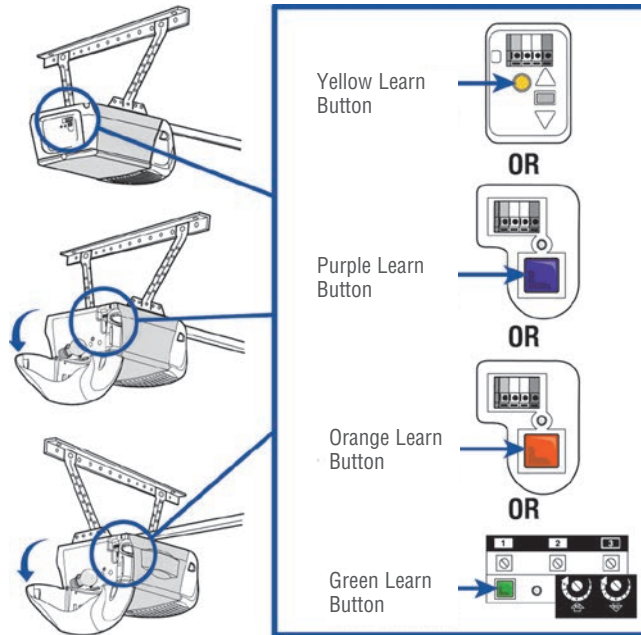

OVERHEAD DOOR PRODUCTS

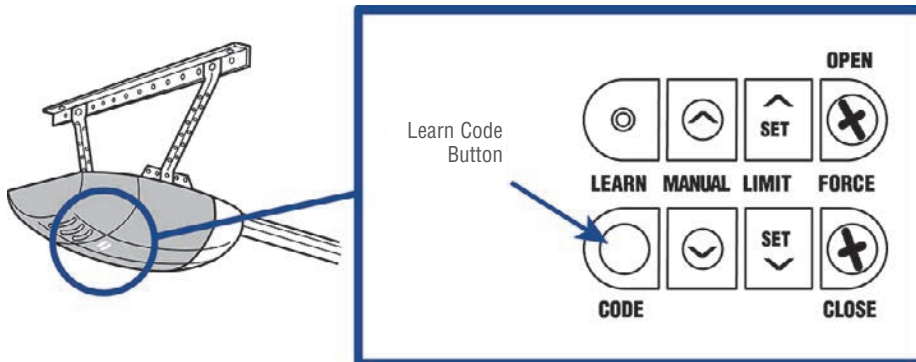

NEED HELP?

Locate the LEARN button

STANLEY PRODUCTS

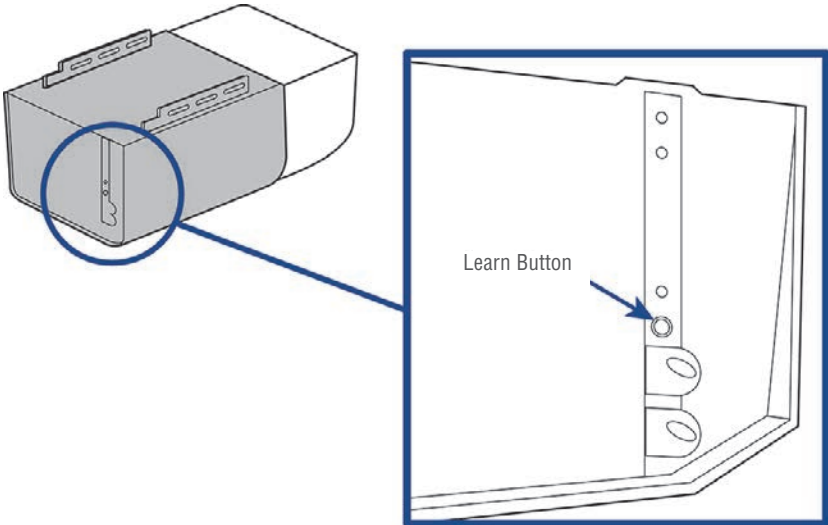

BATTERY

WARNING

To prevent possible SERIOUS INJURY or DEATH:

- NEVER allow small children near batteries.
- If battery is swallowed, immediately notify doctor.

To reduce risk of fire, explosion or chemical burn:

- Replace ONLY with 3V CR2032 coin batteries.
- DO NOT recharge, disassemble, heat above 212°F (100°C) or incinerate.

NOTICE: To comply with FCC and or Industry Canada (IC) rules, adjustment or modifications of this receiver and/or transmitter are prohibited, except for changing the code setting or replacing the battery. THERE ARE NO OTHER USER SERVICEABLE PARTS.

Tested to Comply with FCC Standards FOR HOME OR OFFICE USE. Operation is subject to the following two conditions: (1) this device may not cause harmful interference, and (2) this device must accept any interference received, including interference that may cause undesired operation.

Dispose of batteries properly. Replace ONLY with 3V CR2032 coin batteries.

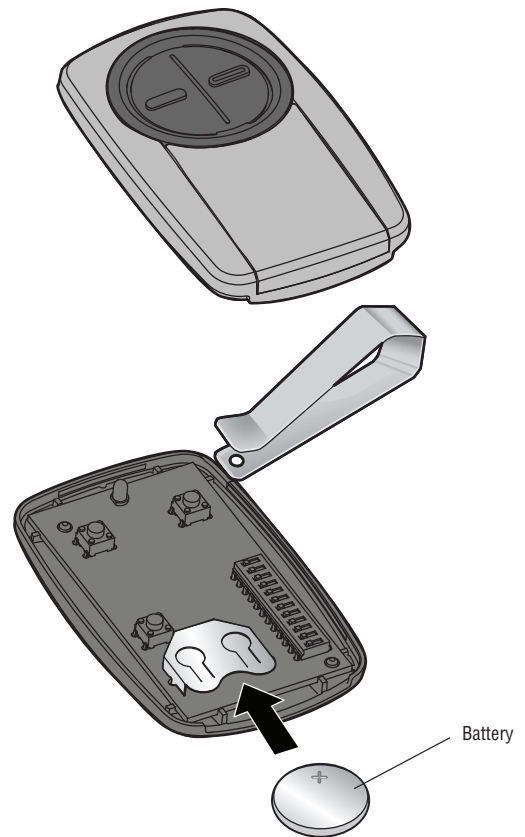

TÉLÉCOMMANDE UNIVERSELLE

*Modèles KLIK3U, KLIK3U-BK,
KLIK3U-BL, KLIK3U-BK2, KLIK3U-BL2,
KLIK3U-SS, KLIK3C, KLIK3C-BK,
KLIK3C-BL, KLIK3C-SS, KLIK3C-BK2,
KLIK3C-BL2*

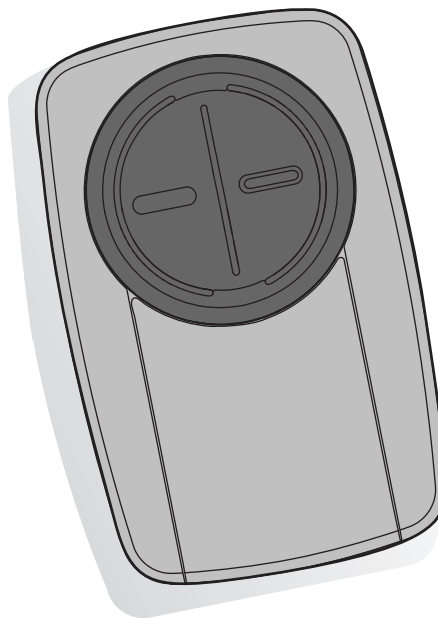

Bien lire les instructions AVANT de commencer.

Si la télécommande universelle est utilisée avec un ouvre-porte de garage résidentiel, celle-ci ne doit l'être qu'avec des ouvre-portes de garage fabriqués après 1993 et qui fonctionnent avec des capteurs photoélectriques. Les capteurs photoélectriques sont toujours situés sur la partie inférieure du guide de la porte ou à proximité de cette partie.



AVERTISSEMENT : Ce produit peut vous exposer à des produits chimiques comme le plomb, reconnu par l'État de la Californie comme cause de cancers, d'anomalies congénitales et d'autres problèmes liés à la reproduction. Pour plus d'informations, visitez www.P65Warnings.ca.gov

AVERTISSEMENT

Pour prévenir d'éventuelles BLESSURES GRAVES ou LA MORT dues à un portail ou une porte de garage en mouvement :

- Garder EN TOUT TEMPS la télécommande hors de portée des enfants. Ne JAMAIS permettre à un enfant de faire fonctionner ou de jouer avec une télécommande.
- Actionner le portail ou la porte UNIQUEMENT lorsqu'il ou elle est clairement visible, correctement réglé(e) et libre de toute entrave lorsqu'il ou elle est en mouvement.
- Garder TOUJOURS le portail ou la porte en vue jusqu'à la fermeture complète. Ne JAMAIS permettre à quiconque de passer lorsqu'un portail ou une porte est en mouvement.

POUR COMMENCER

La télécommande universelle peut être programmée pour activer jusqu'à deux produits, comme un ouvre-porte de garage, un actionneur de portail ou de porte commerciale. Les illustrations de ce manuel ne sont fournies qu'à titre de référence; votre produit peut avoir une apparence différente.

Ouvre-porte de garage

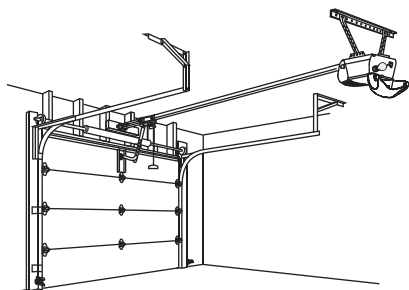

Actionneur de portail

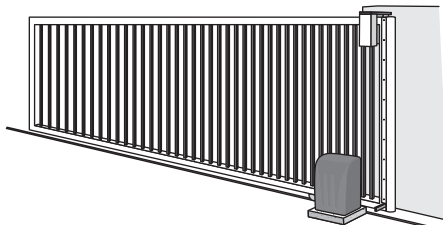

Actionneur de porte industrielle

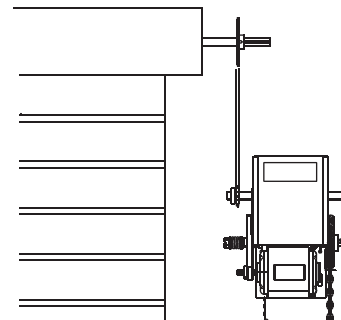

Bouton 1

Programmé séparément du bouton 2.

Bouton 2

Programmé séparément du bouton 1.

Bouton de programmation

Utilisé pour la programmation de produits à l'aide de boutons d'apprentissage.

Commutateurs DIP

Utilisé pour la programmation de produits à l'aide de commutateurs DIP.

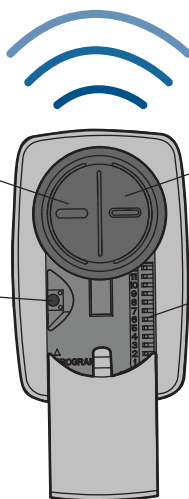

Selon votre produit, un bouton d'apprentissage ou des commutateurs DIP sont utilisés pour la programmation. Vous devrez localiser le bouton d'apprentissage ou les commutateurs DIP sur votre produit avant de procéder à la programmation.

OUVRE-PORTES DE GARAGE

Le bouton d'apprentissage ou les commutateurs DIP sont généralement situés sur le panneau arrière ou latéral de votre ouvre-porte de garage. Le bouton d'apprentissage « LEARN » peut avoir un autre nom (bouton « SMART », bouton « PROGRAM », bouton « SET », etc.). Pour vous aider à localiser le bouton d'apprentissage ou les commutateurs DIP, consulter la section Aide de ce manuel ou contacter le fabricant de votre ouvre-porte de garage.

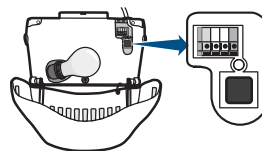

ACTIONNEURS DE PORTE COMMERCIALE

Le bouton d'apprentissage ou les commutateurs DIP sont généralement situés sur la carte logique de votre actionneur. Votre bouton d'apprentissage peut porter un autre nom (bouton radio, bouton d'émetteur, etc.) Pour vous aider à localiser le bouton d'apprentissage ou les commutateurs DIP, consulter le fabricant de votre actionneur de porte.

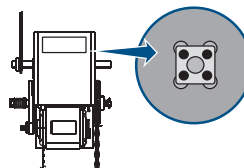

ACTIONNEURS DE PORTAIL

Le bouton d'apprentissage ou les commutateurs DIP sont généralement situés sur le tableau de commande de votre actionneur. Votre bouton d'apprentissage peut porter un autre nom (bouton radio, bouton d'émetteur, etc.) Pour vous aider à localiser le bouton d'apprentissage ou les commutateurs DIP, consulter le fabricant de votre actionneur de portail.

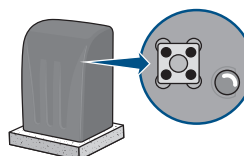

RÉCEPTEUR EXTERNE

Certains produits ne sont pas dotés d'un bouton d'apprentissage ou de commutateurs DIP. Dans ce cas, le bouton d'apprentissage ou les commutateurs DIP seront situés sur un récepteur externe. Le récepteur sera situé sur le produit ou monté à proximité. Suivre les instructions de programmation pour un récepteur externe.

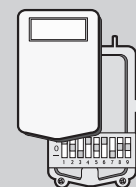

OUVRE-PORTES DE GARAGE

Programmation de l'ouvre-porte de garage à l'aide du bouton d'apprentissage

Le bouton d'apprentissage est généralement situé sur le panneau arrière ou latéral de l'ouvre-porte de garage ou d'un récepteur externe. Pour vous aider à localiser le bouton d'apprentissage, consulter la section Aide de ce manuel ou contacter le fabricant de votre ouvre-porte de garage.

Si vous possédez un ouvre-porte de garage Genie® Intellicode® 2, passer à la page suivante.

Les illustrations de ce manuel ne sont fournies qu'à titre de référence; votre produit peut avoir une apparence différente.

- 1** Appuyer sur le bouton de programmation sur la télécommande jusqu'à ce que la DEL s'allume.

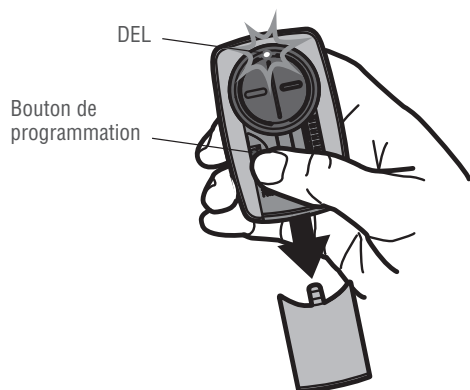

- 2** Enfoncer et relâcher le bouton d'apprentissage* sur votre ouvre-porte de garage.

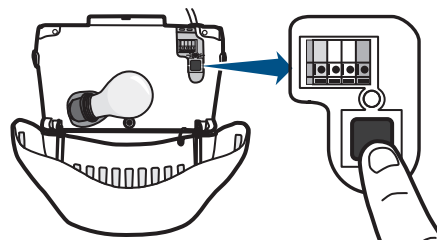

* Selon votre produit, le bouton d'apprentissage peut avoir un autre nom (utiliser le bouton servant à programmer les télécommandes).

- 3** Enfoncer et relâcher le bouton de la télécommande, la DEL se mettra à clignoter. Lorsque la DEL s'arrête de clignoter, continuer à enfoncer et relâcher le bouton (au maximum 9 fois) jusqu'à ce que l'ouvre-porte de garage réagisse à la commande en émettant un clic, en clignotant ou en s'activant.

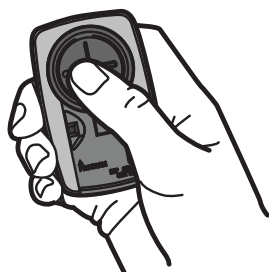

- 4** Enfoncer le bouton de programmation sur la télécommande pour mettre en mémoire.

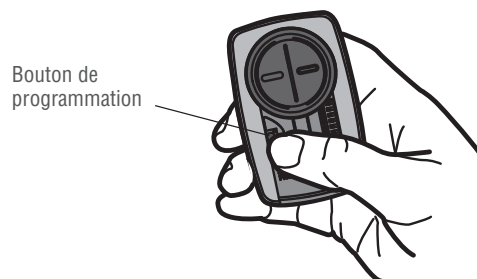

- 5** Tester la télécommande en enfonçant le bouton. Si l'ouvre-porte de garage ne s'active pas, répéter les étapes de programmation ou adopter l'autre méthode de programmation.

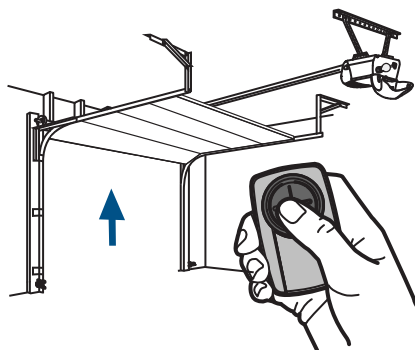

OUVRE-PORTES DE GARAGE « suite »

Programmation à un ouvre-porte de garage Genie® Intellicode® 2

Avant de commencer, vous DEVEZ avoir une télécommande Genie® Intellicode® 2 dont au moins un bouton a déjà été programmé à l'ouvre-porte de garage.

Les illustrations de ce manuel ne sont fournies qu'à titre de référence; votre produit peut avoir une apparence différente.

- 1** Appuyer sur le bouton de programmation de la télécommande universelle jusqu'à ce que la DEL s'allume.

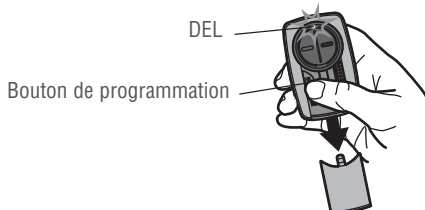

- 2** Sélectionner un bouton à programmer et l'enfoncer 5 fois en vous assurant que la DEL cesse de clignoter après chaque pression.



- 3** Enfoncer le bouton de programmation sur la télécommande universelle.

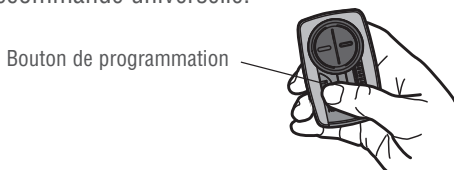

- 4** Sur l'ouvre-porte de garage, enfoncer et tenir le bouton de programmation/réglage « PROGRAM/SET » jusqu'à ce que la DEL courte et la DEL longue s'allument en BLEU.

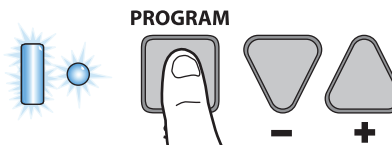

- 5** Relâcher le bouton de programmation/réglage « PROGRAM/SET »; seule la DEL ronde s'allumera en BLEU.

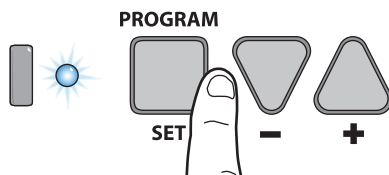

- 6** Enfoncer et relâcher le bouton de programmation/réglage « PROGRAM/SET » et la DEL longue clignotera en MAUVE.

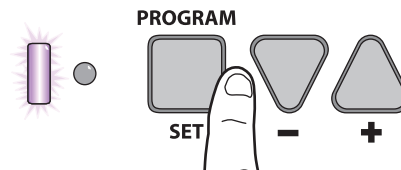

- 7** Sur la télécommande Genie®, enfoncer et relâcher le bouton déjà programmé à l'ouvre-porte de garage. Les deux DEL clignoteront en MAUVE.

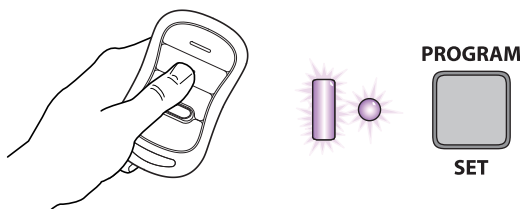

- 8** Sur la télécommande universelle, enfoncer et relâcher le même bouton que vous aviez déjà sélectionné à l'étape 2. Les deux DEL sur l'ouvre-porte de garage s'allumeront en MAUVE.

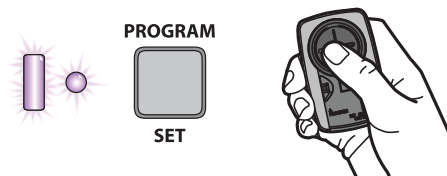

- 9** Sur la télécommande universelle, enfoncer et relâcher le même bouton une autre fois. Les deux DEL sur l'ouvre-porte de garage s'allumeront en BLEU.

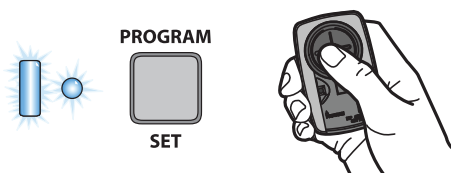

- 10** Sur la télécommande universelle, enfoncer et relâcher le même bouton une autre fois. Cela activera l'ouvre-porte de garage et la programmation sera terminée. Si la porte ne s'active pas, répéter les étapes de programmation.

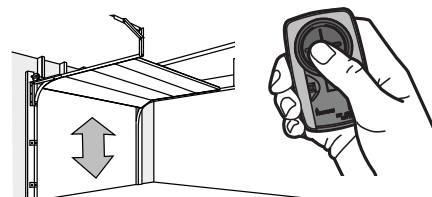

ACTIONNEURS DE PORTE COMMERCIALE

Programmation d'un actionneur de porte commerciale à l'aide d'un bouton d'apprentissage

Le bouton d'apprentissage se situe généralement sur la carte logique de l'actionneur ou sur un récepteur externe. Pour vous aider à localiser le bouton d'apprentissage sur votre actionneur de porte commerciale, consulter le fabricant de votre actionneur de porte.

Les illustrations de ce manuel ne sont fournies qu'à titre de référence; votre produit peut avoir une apparence différente.

- 1** Appuyer sur le bouton de programmation de la télécommande universelle jusqu'à ce que la DEL s'allume.

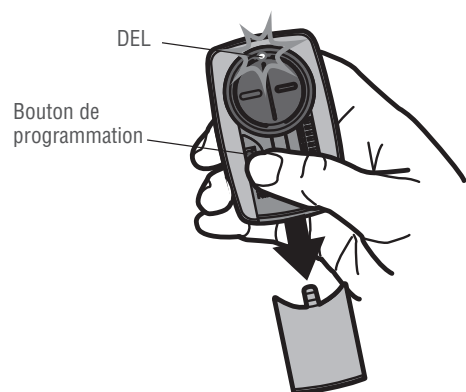

- 2** Enfoncer et relâcher le bouton d'apprentissage* sur votre actionneur de porte commerciale.

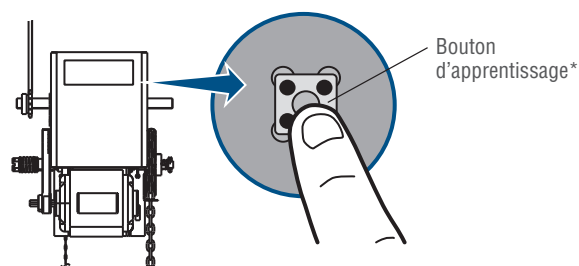

* Selon votre produit, le bouton d'apprentissage peut avoir un autre nom (utiliser le bouton servant à programmer les télécommandes).

- 3** Enfoncer et relâcher le bouton de la télécommande, la DEL se mettra à clignoter. Lorsque la DEL s'arrête de clignoter, continuer à enfoncer et relâcher le bouton jusqu'à ce que l'actionneur de porte commerciale réagisse à la commande en émettant un clic, en clignotant ou en s'activant.

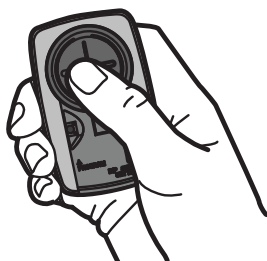

- 4** Enfoncer le bouton de programmation sur la télécommande pour mettre en mémoire.

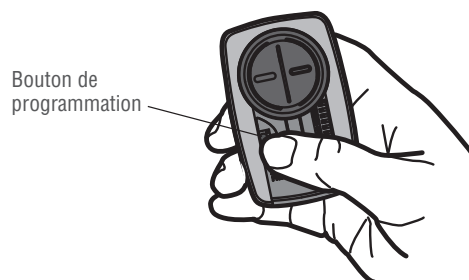

- 5** Tester la télécommande en enfonçant le bouton. Si l'actionneur de porte commerciale ne s'active pas, répéter les étapes de programmation ou adopter l'autre méthode de programmation.

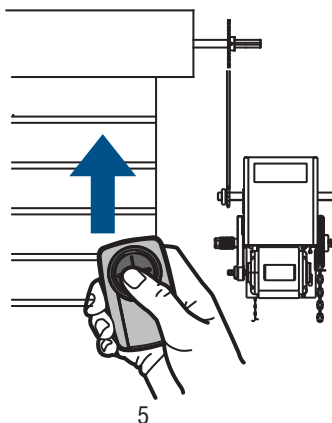

ACTIONNEURS DE PORTAIL

Programmation d'un actionneur de portail à l'aide d'un bouton d'apprentissage

Le bouton d'apprentissage est généralement situé sur la carte logique de l'actionneur ou sur un récepteur externe. Pour vous aider à localiser le bouton d'apprentissage sur votre actionneur de portail, consulter le fabricant de l'actionneur.

Les illustrations de ce manuel ne sont fournies qu'à titre de référence; votre produit peut avoir une apparence différente.

- 1** Appuyer sur le bouton de programmation de la télécommande universelle jusqu'à ce que la DEL s'allume.

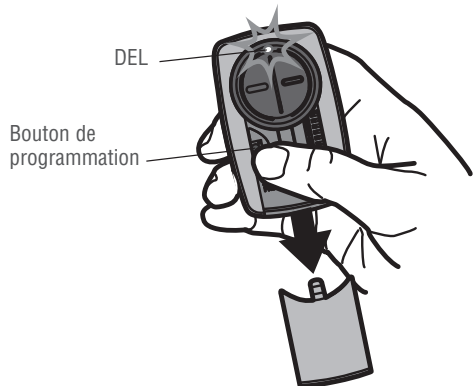

- 2** Enfoncer et relâcher le bouton d'apprentissage* sur l'actionneur de votre portail.

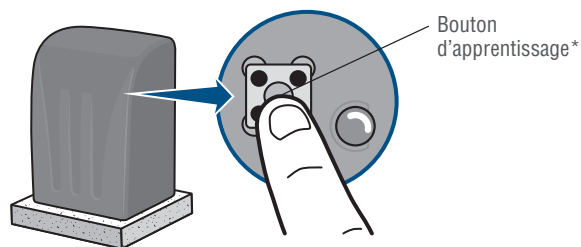

* Selon votre produit, le bouton d'apprentissage peut avoir un autre nom (utiliser le bouton servant à programmer les télécommandes).

- 3** Enfoncer et relâcher le bouton de la télécommande, la DEL se mettra à clignoter. Lorsque la DEL s'arrête de clignoter, continuer à enfoncer et relâcher le bouton jusqu'à ce que l'actionneur du portail réagisse à la commande en émettant un clic, en clignotant ou en s'activant.

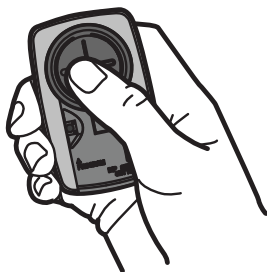

- 4** Enfoncer le bouton de programmation sur la télécommande pour mettre en mémoire.

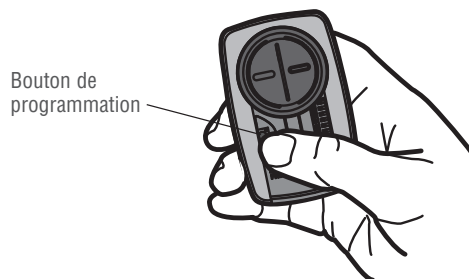

- 5** Tester la télécommande en enfonçant le bouton. Si l'actionneur de portail ne s'active pas, répéter les étapes de programmation ou adopter l'autre méthode de programmation.



RÉCEPTEURS EXTERNES

Programmation à un récepteur externe à l'aide des commutateurs DIP



Si la télécommande universelle est utilisée avec un ouvre-porte de garage résidentiel, celle-ci ne doit l'être qu'avec des ouvre-portes de garage fabriqués après 1993 et qui fonctionnent avec des capteurs photoélectriques. Les capteurs photoélectriques sont toujours situés sur la partie inférieure du guide de la porte ou à proximité de cette partie.

Le récepteur externe est généralement situé sur le produit ou monté à proximité de celui-ci.

Les illustrations de ce manuel ne sont fournies qu'à titre de référence; votre produit peut avoir une apparence différente.

- 1** Faire correspondre des commutateurs DIP entre la télécommande existante ou le récepteur externe et la télécommande universelle. Mettre les commutateurs supplémentaires à la position arrêt « OFF ».

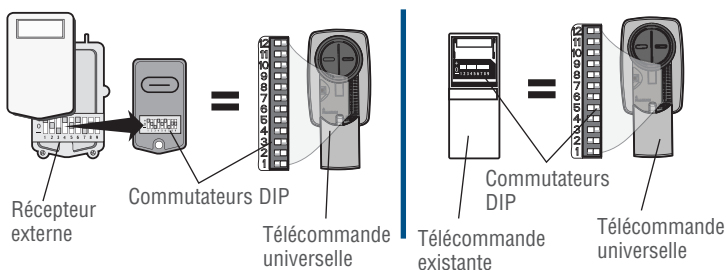

- 2** Enfoncer le bouton de programmation sur la télécommande universelle.

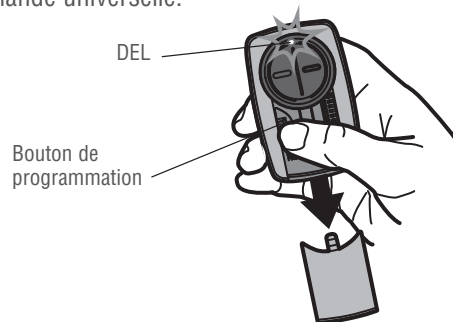

- 3** Enfoncer et relâcher le bouton de la télécommande universelle, la DEL se mettra à clignoter. Lorsque la DEL continue de clignoter, continuer d'enfoncer et de relâcher le bouton jusqu'à ce que votre produit réagisse en émettant un clic, en clignotant ou en s'activant.

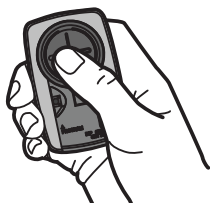

- 4** Enfoncer le bouton de programmation sur la télécommande universelle pour mettre en mémoire.

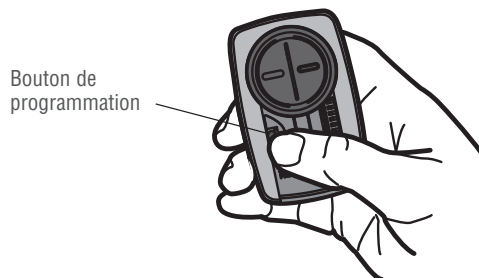

- 5** Tester la télécommande universelle en enfonçant le bouton. Si le produit ne s'active pas, répéter les étapes de programmation ou adopter l'autre méthode de programmation.

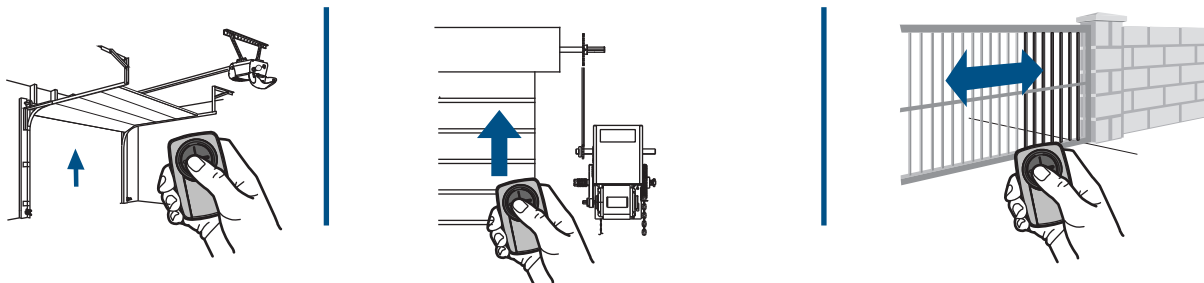

CONSEILS

Commutateur DIP à deux positions :

Si la programmation échoue, inversez les positions des commutateurs DIP (ARRÊT à MARCH à MARCH à ARRÊT).



Commutateur DIP à trois positions :

En ce qui concerne les télécommandes Chamberlain, NE PAS utiliser la position « 0 », se servir des positions « + » ou « - ». Si vous avez déjà une télécommande à trois boutons, régler le commutateur DIP no 1 à « - » si le gros bouton est celui qui activera la porte. Il peut s'avérer nécessaire de reprogrammer les télécommandes originales.



RÉCEPTEURS EXTERNES (suite)

Programmation à un récepteur externe à l'aide d'un bouton d'apprentissage



Si la télécommande universelle est utilisée avec un ouvre-porte de garage résidentiel, celle-ci ne doit l'être qu'avec des ouvre-portes de garage fabriqués après 1993 et qui fonctionnent avec des capteurs photoélectriques. Les capteurs photoélectriques sont toujours situés sur la partie inférieure du guide de la porte ou à proximité de cette partie.

Le récepteur externe est généralement situé sur le produit ou monté à proximité de celui-ci.

Les illustrations de ce manuel ne sont fournies qu'à titre de référence; votre produit peut avoir une apparence différente.

- 1** Appuyer sur le bouton de programmation sur la télécommande jusqu'à ce que la DEL s'allume.

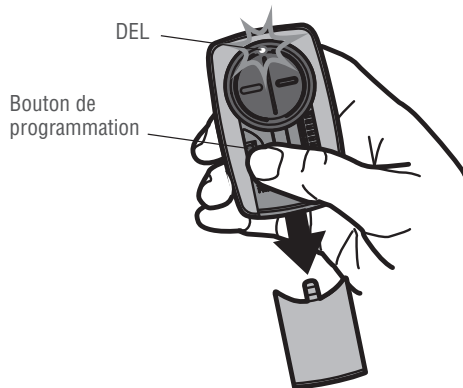

- 2** Enfoncer et relâcher le bouton d'apprentissage* sur le récepteur.

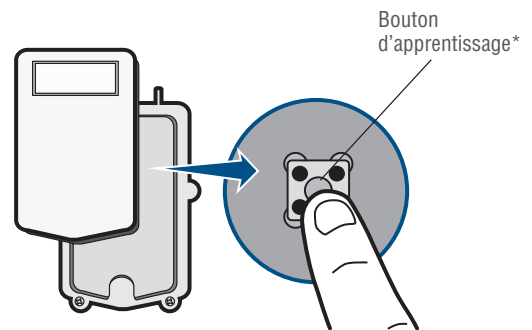

* Selon votre produit, le bouton intelligent/apprentissage peut avoir un autre nom (utiliser le bouton servant à programmer les télécommandes).

- 3** Enfoncer et relâcher le bouton de la télécommande, la DEL se mettra à clignoter. Lorsque la DEL s'arrête de clignoter, continuer à enfoncer et relâcher le bouton jusqu'à ce que votre produit réagisse à la commande en émettant un clic, en clignotant ou en s'activant.

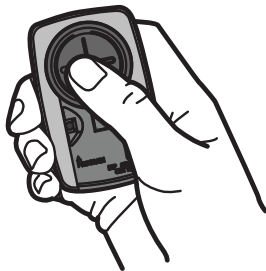

- 4** Enfoncer le bouton de programmation sur la télécommande pour mettre en mémoire.

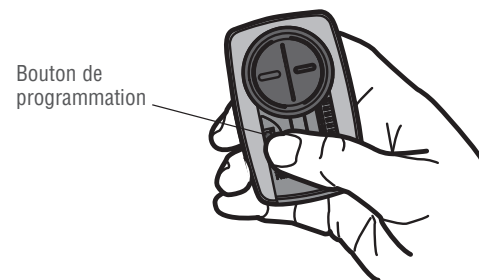

- 5** Tester la télécommande en enfonçant le bouton. Si le produit ne s'active pas, répéter les étapes de programmation ou adopter l'autre méthode de programmation.

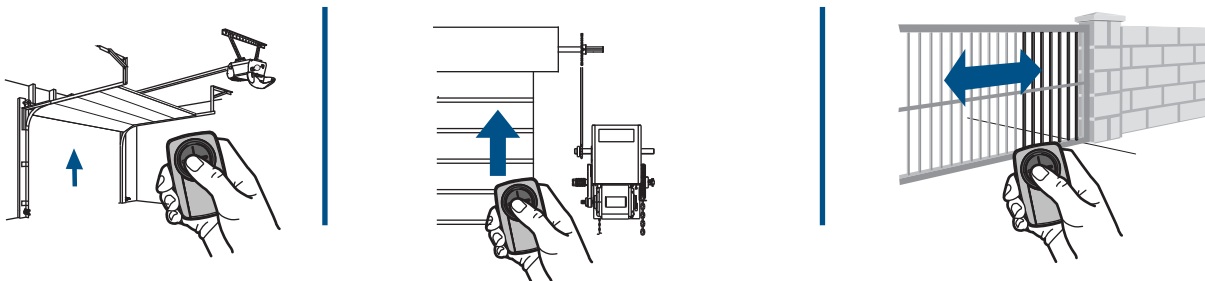

AUTRE OPTIONS DE PROGRAMMATION

Autre options de programmation de produits à l'aide d'un bouton d'apprentissage

Le bouton d'apprentissage est généralement situé sur le produit ou sur un récepteur externe. Pour vous aider à localiser le bouton d'apprentissage, consulter la section Aide de ce manuel ou contacter le fabricant du produit.

Les illustrations de ce manuel ne sont fournies qu'à titre de référence; votre produit peut avoir une apparence différente.

** LiftMaster, Do-It, Master Mechanic, Raynor, True Value et Sears Craftsman sont compatibles avec la technologie Chamberlain.

- 1** Appuyer sur le bouton de programmation sur la télécommande jusqu'à ce que la DEL s'allume.

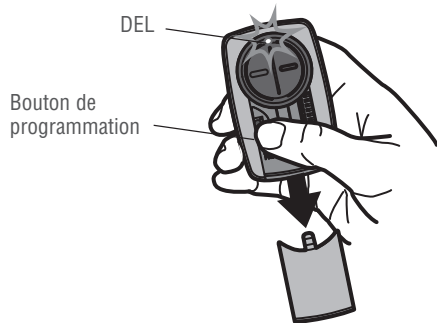

- 2** Enfoncer et relâcher le bouton d'apprentissage* de votre produit.

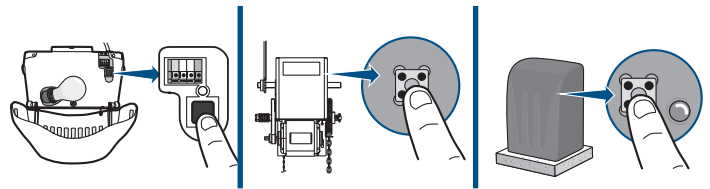

* Selon votre produit, le bouton d'apprentissage peut avoir un autre nom (utiliser le bouton servant à programmer les télécommandes).

- 3** Enfoncer et relâcher le bouton de la télécommande...

- ...8 fois (produit Chamberlain®** avec bouton d'apprentissage **jaune**).
- ...3 fois (produit Chamberlain®** avec bouton d'apprentissage **mauve**).
- ...2 fois (produit Chamberlain®** avec bouton d'apprentissage **orange**).
- ...4 fois (produit Chamberlain®** avec bouton d'apprentissage **vert**).
- ...5 ou 6 fois (produit à code intelligent Overhead Door® Genie®).
- ...1 fois (produit Linear® Mega-Code).
- ...7 fois (produit à code sécurisé Stanley®).
- ...9 fois (produit sans code fixe Wayne Dalton®).

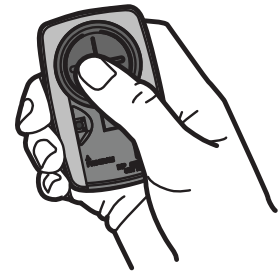

La DEL de la télécommande DOIT cesser de clignoter entre chaque pression exercée sur le bouton. Le code a été accepté lorsque le produit réagit en émettant un clic, en clignotant ou en s'activant.

- 4** Enfoncer le bouton de programmation sur la télécommande pour mettre en mémoire.

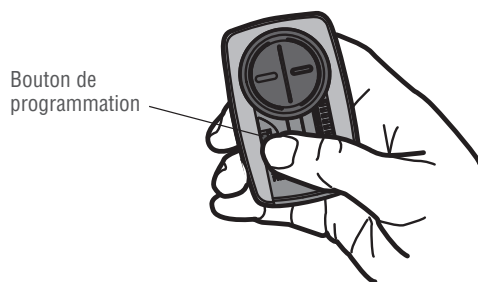

- 5** Tester la télécommande en enfonçant le bouton. Si le produit ne s'active pas, répéter les étapes de programmation ou adopter l'autre méthode de programmation.

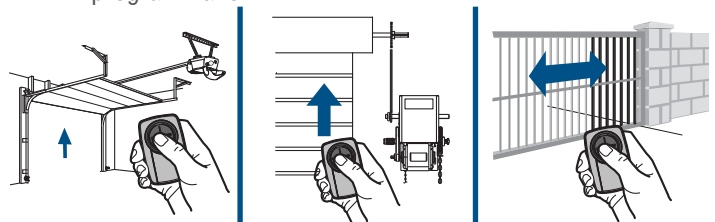

AUTRES OPTIONS DE PROGRAMMATION (suite)

Autre option de programmation pour les produits avec commutateurs DIP



Si la télécommande universelle est utilisée avec un ouvre-porte de garage résidentiel, celle-ci ne doit l'être qu'avec des ouvre-portes de garage fabriqués après 1993 et qui fonctionnent avec des capteurs photoélectriques. Les capteurs photoélectriques sont toujours situés sur la partie inférieure du guide de la porte ou à proximité de cette partie.

Les commutateurs DIP se trouvent généralement sur le produit ou un récepteur externe. Pour toute assistance dans l'identification des commutateurs DIP, s'adresser au fabricant du produit.

Les illustrations de ce manuel ne sont fournies qu'à titre de référence; votre produit peut avoir une apparence différente.

** LiftMaster, Do-It, Master Mechanic, Raynor, True Value et Sears Craftsman sont compatibles avec la technologie Chamberlain.

- 1** Faire correspondre des commutateurs DIP entre la télécommande existante ou le récepteur externe et la télécommande universelle. Mettre les commutateurs supplémentaires à la position arrêt « OFF ».

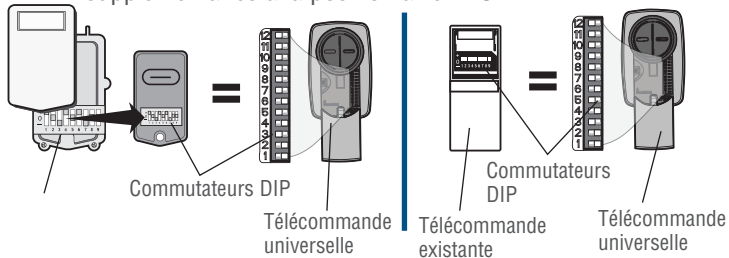

- 2** Enfoncer le bouton de programmation sur la télécommande universelle.



- 3** Enfoncer et relâcher le bouton de la télécommande universelle...

- ...11 fois (produit Chamberlain^{®**} avec 9 commutateurs DIP).
- ...12 fois (produit Chamberlain^{®**} canadien avec 9 commutateurs DIP).
- ...13 fois (produit Genie[®] avec 12 commutateurs DIP).
- ...14 fois (produit Linear Multicode[®] avec 10 commutateurs DIP).
- ...15 fois (produit Chamberlain^{®*} avec 8 commutateurs DIP).
- ...16 fois (produit Stanley/Multicode[®] avec 10 commutateurs DIP).
- ...17 fois (produit Genie[®] avec 9 commutateurs DIP).
- ...18 fois (produit Linear[®], Moore-O-Matic[®] avec 8 commutateurs DIP).
- ...19 fois (produit Chamberlain^{®**} avec 7 commutateurs DIP).

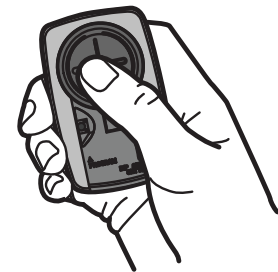

La DEL de la télécommande universelle DOIT cesser de clignoter entre chaque pression exercée sur le bouton. Le code a été accepté lorsque l'ouvre-porte de garage réagit en émettant un clic, en clignotant ou en s'activant.

- 5** Enfoncer le bouton de programmation sur la télécommande universelle pour mettre en mémoire.

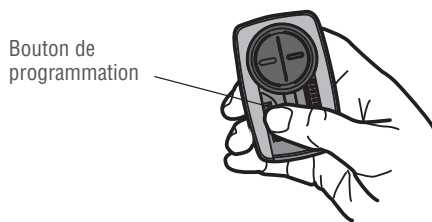

- 6** Tester la télécommande universelle en enfonçant le bouton. Si le produit ne s'active pas, répéter les étapes de programmation ou adopter l'autre méthode de programmation.

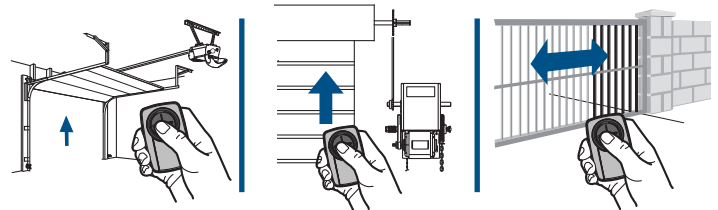

CONSEILS

Commutateur DIP à deux positions :

Si la programmation échoue, inverser les positions des commutateurs DIP (ARRÊT à MARCH et MARCH à ARRÊT).

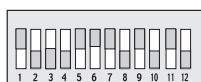

Commutateur DIP à trois positions :

En ce qui concerne les télécommandes Chamberlain, NE PAS utiliser la position « 0 », se servir des positions « + » ou « - ». Si vous avez déjà une télécommande à trois boutons, régler le commutateur DIP no 1 à « - » si le gros bouton est celui qui activera la porte. Il peut s'avérer nécessaire de reprogrammes les télécommandes originales.



BESOIN D'AIDE?

La télécommande ne se programme pas à un produit avec commutateurs DIP.

- Vérifier la pile de la télécommande. La DEL devrait s'allumer en appuyant sur un bouton. Remplacer la pile au besoin.
- Si la programmation a été réalisée à l'aide de commutateurs DIP à deux positions, inverser celles-ci (ARRÊT à MARCH et MARCH à ARRÊT) puis, répéter les étapes de programmation.
- En ce qui concerne les télécommandes Chamberlain, NE PAS utiliser la position « 0 », se servir des positions « + » ou « - ». Si vous avez déjà une télécommande à trois boutons, régler le commutateur DIP no 1 à « - » si le gros bouton est celui qui activera la porte. Il peut s'avérer nécessaire de reprogrammes les télécommandes originales.
- Répéter les étapes de programmation en vous assurant que la DEL cesse de clignoter entre chaque pression sur le bouton de la télécommande.
- Essayer de programmer à l'aide de l'autre option de programmation pour les produits avec bouton d'apprentissage.

La télécommande ne se programme pas à un produit avec bouton d'apprentissage.

- Vérifier la pile de la télécommande. La DEL devrait s'allumer en appuyant sur un bouton. Remplacer la pile au besoin.
- Répéter les étapes de programmation en vous assurant que la DEL cesse de clignoter entre chaque pression sur le bouton de la télécommande.
- Essayer de programmer à l'aide de l'autre option de programmation pour les produits avec commutateurs DIP.

La DEL de la télécommande ne s'allume pas ou s'allume faiblement.

- Remplacer la pile.

La DEL de la télécommande n'active pas le produit à moins d'être à grande proximité de ce dernier.

- Remplacer la pile.

BESOIN D'AIDE?

Repérer le bouton d'apprentissage

PRODUITS CHAMBERLAIN

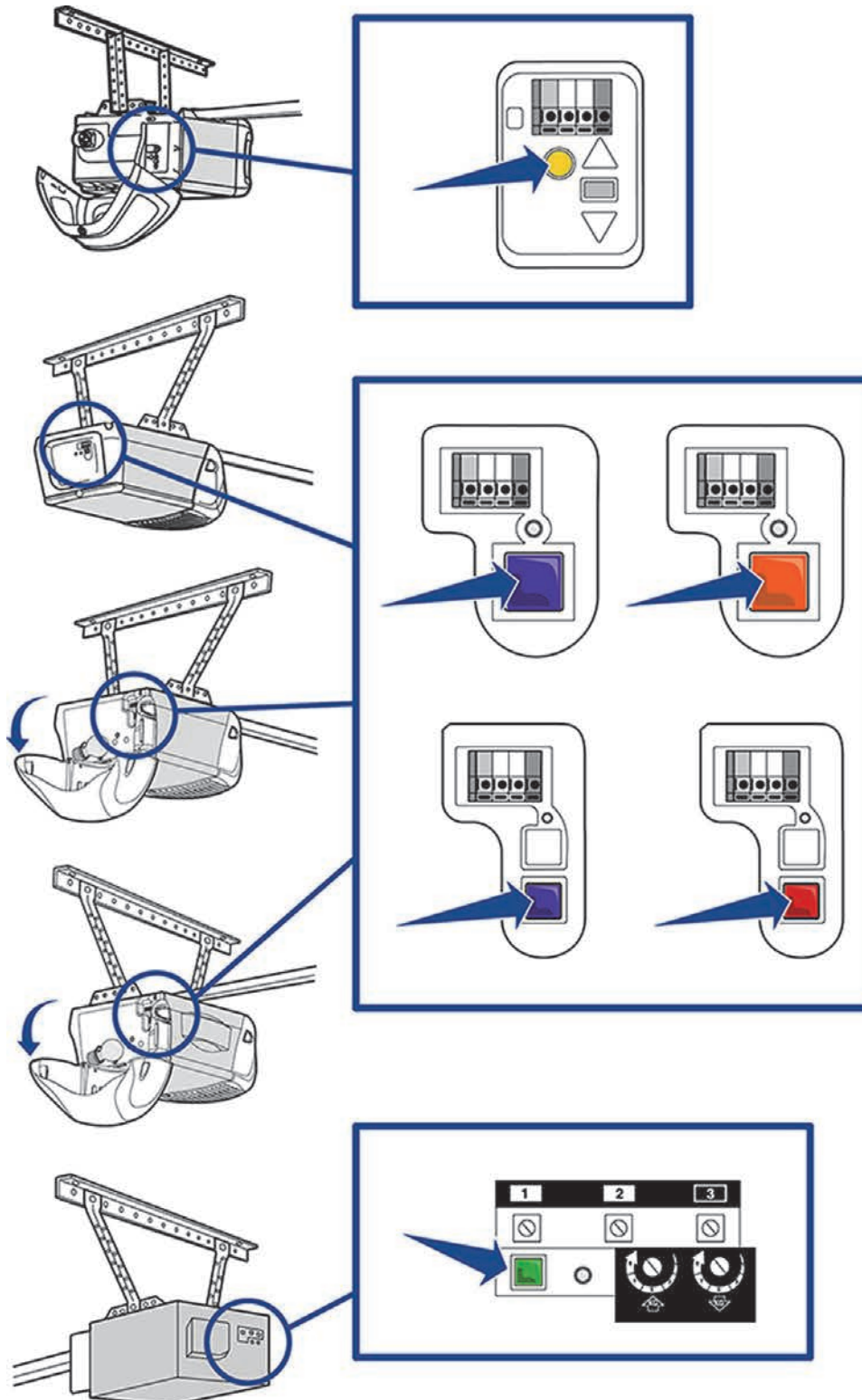

BESOIN D'AIDE?

Repérer le bouton d'apprentissage

PRODUITS GENIE

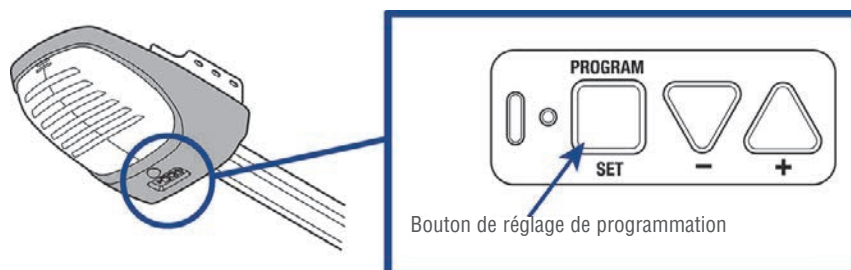
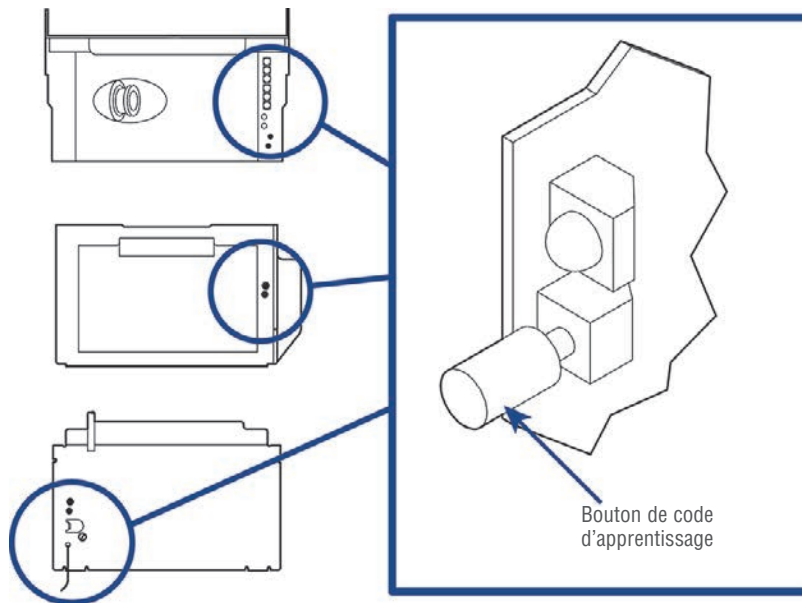

BESOIN D'AIDE?

Repérer le bouton d'apprentissage

PRODUITS LINEAR

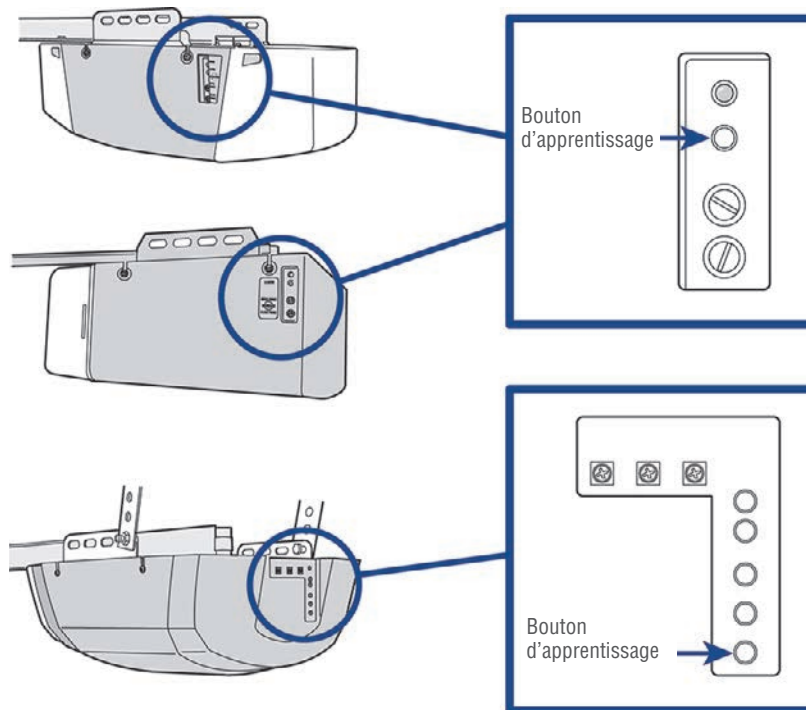

PRODUITS WAYNE DALTON

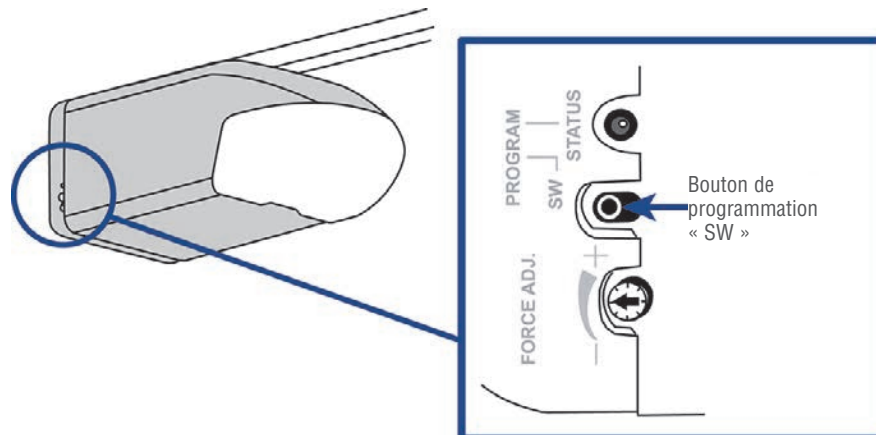

BESOIN D'AIDE?

Repérer le bouton d'apprentissage

PRODUITS LIFTMASTER

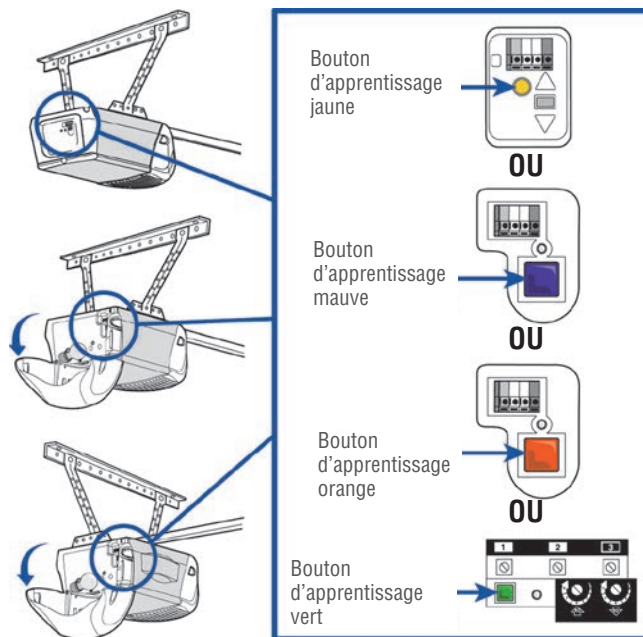

PRODUITS OVERHEAD DOOR

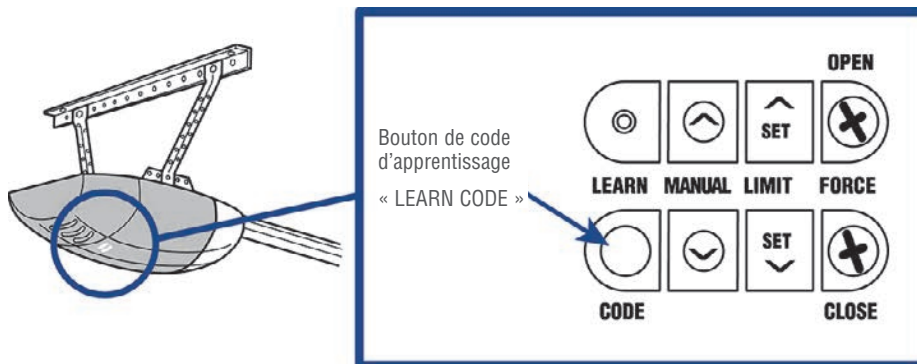

BESOIN D'AIDE?

Repérer le bouton d'apprentissage

PRODUITS STANLEY

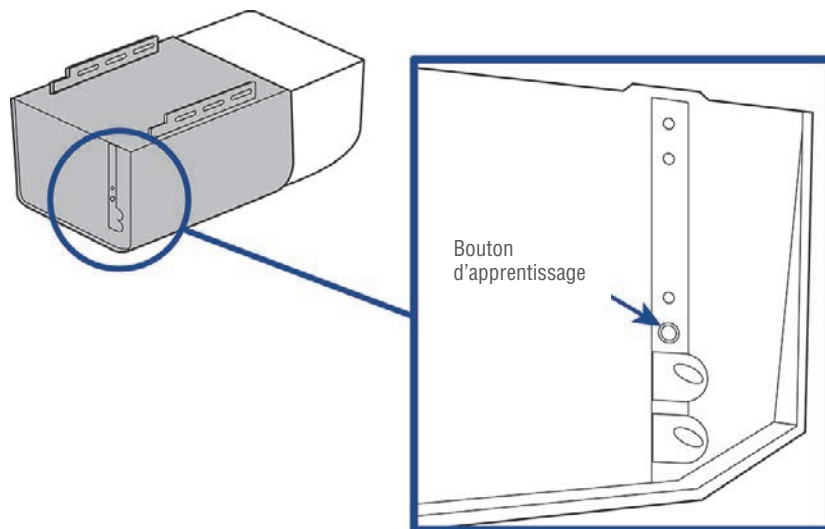

AVERTISSEMENT

Pour éviter des BLESSURES GRAVES, VOIRE MORTELLES :

- Ne JAMAIS laisser des enfants s'approcher des piles.
- Si une pile est avalée, aviser un médecin immédiatement.

Pour réduire le risque d'incendie, d'explosion ou de brûlure chimique :

- Remplacer la pile UNIQUEMENT par une pile bouton 3V CR2032.
- NE PAS la recharger, la démonter, la chauffer à plus de 100 °C (212 °F) ou l'incinérer.

AVIS : Les règles de la FCC ou d'Industrie Canada (IC), ou les deux, interdisent tout ajustement ou toute modification de ce récepteur et/ou de cet émetteur, sauf pour modifier le code ou pour remplacer la pile. IL N'EXISTE AUCUNE AUTRE PIÈCE SUSCEPTIBLE D'ÊTRE ENTRETENUE PAR L'UTILISATEUR.

Vérifié pour conformité avec les normes FCC POUR UTILISATION À LA MAISON OU AU BUREAU. L'utilisation est assujettie aux deux conditions ci-après : (1) ce dispositif ne doit pas causer d'interférences nuisibles, et (2) ce dispositif doit accepter toute interférence reçue, y compris une interférence pouvant causer un fonctionnement indésirable.

Mettre les piles au rebut de manière appropriée. Remplacer les piles UNIQUEMENT par des piles bouton 3V CR2032.

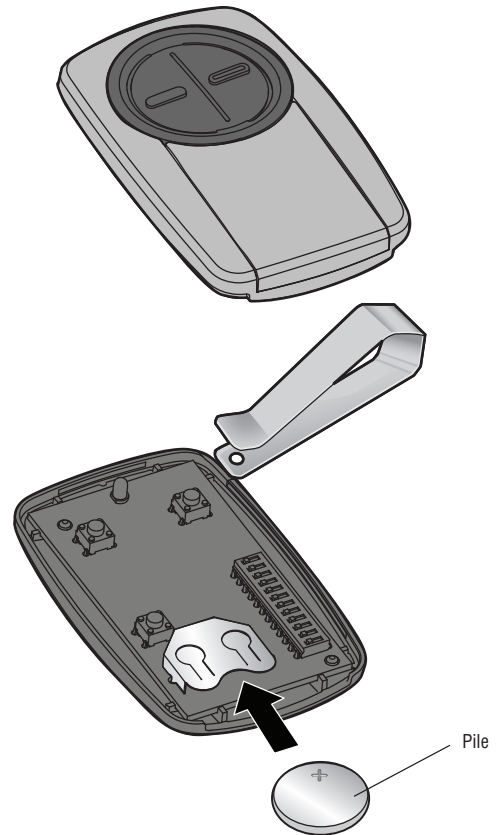



CONTROL REMOTO UNIVERSAL

Modelos KLIK3U, KLIK3U-BK, KLIK3U-BL, KLIK3U-BK2, KLIK3U-BL2, KLIK3U-SS, KLIK3C, KLIK3C-BK, KLIK3C-BL, KLIK3C-SS, KLIK3C-BK2, KLIK3C-BL2

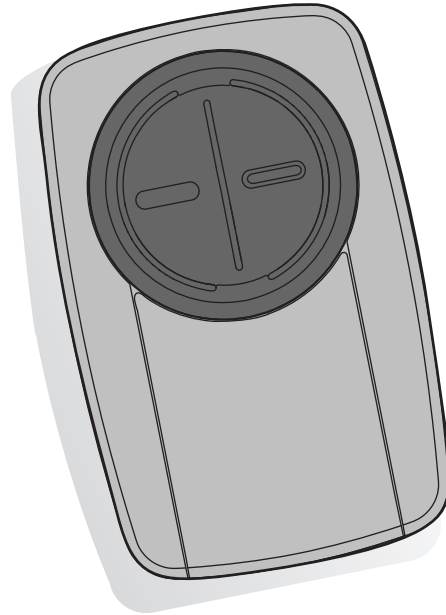

Leer las instrucciones **ANTES** de comenzar.

Si se usa el control remoto universal con abre-puertas residenciales, se debe usar solo con abre-puertas fabricados después de 1993 que utilicen sensores fotoeléctricos. Los sensores fotoeléctricos se encuentran siempre en la parte inferior de la guía de la puerta o en sus proximidades.



ADVERTENCIA: Este producto puede exponerle a productos químicos (incluido el plomo), que a consideración del estado de California causan cáncer, defectos congénitos u otros daños reproductivos. Para más información, visite www.P65Warnings.ca.gov

ADVERTENCIA

Para evitar la posibilidad de una **LESIÓN GRAVE O INCLUSO LA MUERTE** causada por la puerta en movimiento:

- SIEMPRE conserve los controles remotos alejados del alcance de los niños. NUNCA permita que los niños usen o jueguen con un control remoto.
- Active la puerta ÚNICAMENTE cuando pueda verla claramente, cuando esté correctamente ajustada y no hubiera obstrucciones en su recorrido.
- Tenga SIEMPRE la puerta del garaje a la vista hasta que esté completamente cerrada. NUNCA permita que alguien cruce la trayectoria de un portón o una puerta en movimiento.

PASOS INICIALES

El control remoto puede programarse para activar hasta dos productos, tales como abre-puertas de garaje, operador de la portones u operador de puerta comercial. Las imágenes en este manual se usan solamente como referencia. El producto comprado podría tener un aspecto diferente.

Abre-puertas de garaje

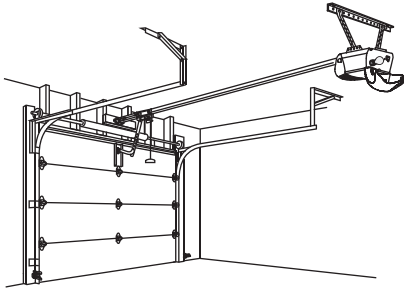

Operador de portón

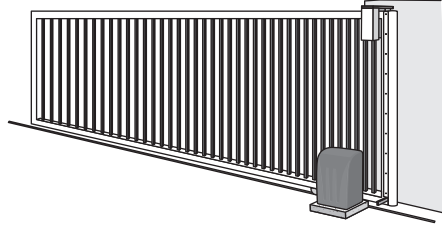

Operador de puertas de uso comercial

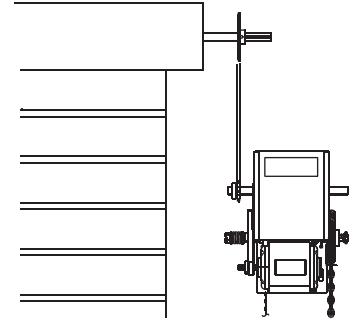

Botón 1

Programado independientemente del Botón 2

Botón 2

Programado independientemente del Botón 1.

Botón de Programar

Usado para la programación de productos con botones aprendizaje.

Microselectores

Usados para la programación de productos con microselectores.

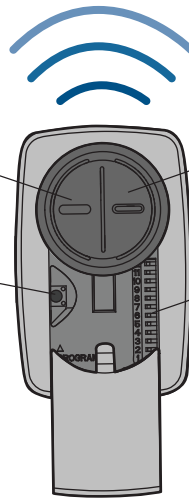

Según el tipo de producto, la programación se realiza con un botón aprendizaje o con microselectores. Localice el botón aprendizaje o los microselectores antes de iniciar la programación.

ABRE-PUERTAS DE GARAJE

El botón aprendizaje o los microselectores generalmente están en la parte posterior o el panel lateral del abre-puerta de garaje. Su botón aprendizaje (LEARN) puede tener un nombre distinto (botón SMART, botón PROGRAM, botón SET, etc.). Si necesitara ayuda para localizar el botón aprendizaje o los microselectores consulte la sección de Ayuda de este manual o al fabricante del abre-puerta de garaje.

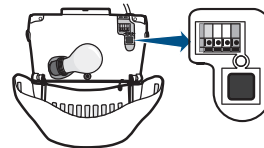

OPERADORES DE PUERTAS DE USO COMERCIAL

El botón aprendizaje o los microselectores generalmente están en la tarjeta lógica del operador. El botón aprendizaje podría tener un nombre diferente tal como radio, transmisor, etc. Si necesitara ayuda para localizar el botón aprendizaje o los microselectores comuníquese con el fabricante del operador de puerta.

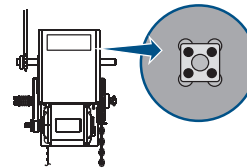

OPERADORES DE PORTÓN

El botón aprendizaje o los microselectores generalmente están en la tarjeta de control del operador. El botón aprendizaje podría tener un nombre diferente tal como radio, transmisor, etc. Si necesitara ayuda para localizar el botón aprendizaje o los microselectores comuníquese con el fabricante del operador del portón.

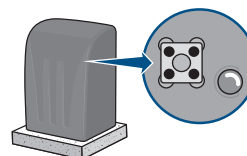

RECEPTOR EXTERNO

Ciertos productos no tienen un botón aprendizaje ni microselectores. En tal caso, el botón aprendizaje o los microselectores estarán en un receptor externo. El receptor se encontrará en el producto o montado en las cercanías. Siga las instrucciones de programación para receptor externo.

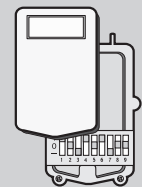

ABRE-PUERTAS DE GARAJE

Programación con el botón aprendizaje de un abre-puerta de garaje

El botón aprendizaje generalmente está en la parte posterior o el panel lateral del abre-puerta o en un receptor externo. Si necesitara ayuda para localizar el botón aprendizaje consulte la sección de Ayuda de este manual o al fabricante del abre-puerta de garaje.

Si tuviera un abre-puerta Genie® Intellicode® 2 continúe en la siguiente página.

Las imágenes en este manual se usan solamente como referencia. El producto comprado podría tener un aspecto diferente.

- 1** Oprima el botón de programación en el control remoto hasta que se encienda el LED.

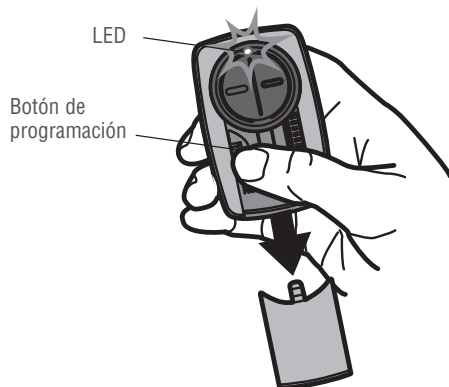

- 2** Oprima y suelte el botón aprendizaje* en el abre-puerta de garaje.

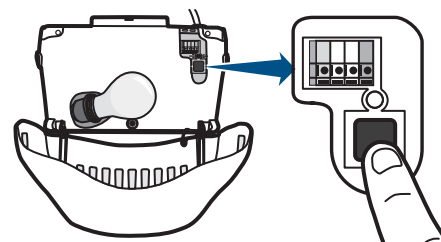

* Según el tipo de producto, el botón aprendizaje podría tener un nombre diferente (usar dicho botón para la programación del control remoto).

- 3** Oprima y suelte el botón del control remoto y el LED comenzará a parpadear. Cuando el LED deje de parpadear, continúe pulsando y soltando el botón (hasta un máximo de 9 veces) hasta que el abre-puerta responda haciendo clic, parpadeando o activándose.

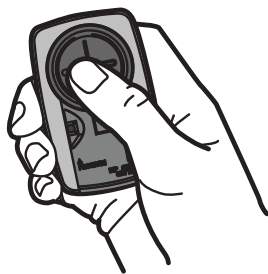

- 4** Pulse el botón de programación del control remoto para guardar en memoria la programación.



- 5** Pruebe el control remoto pulsando el botón. Si no se activara el abre-puerta repita los pasos de programación o siga los pasos de programación de alternativa.

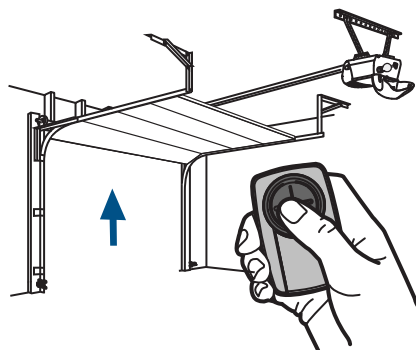

ABRE-PUERTAS DE GARAJE (continuación)

Programación de un abre-puerta de garaje Genie® Intellicode® 2

Antes de comenzar, **DEBE tener un control remoto de Genie® Intellicode® 2 con al menos un botón programado para el abre-puerta.**

Las imágenes en este manual se usan solamente como referencia. El producto comprado podría tener un aspecto diferente.

- 1** Oprima el botón de programación en el control remoto universal hasta que se encienda el LED.



- 2** Elija un botón para programar y pulse dicho botón 5 veces. El LED debe dejar de parpadear cada vez que se pulsa el botón.

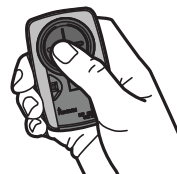

- 3** Pulse el botón de programación del control remoto universal.



- 4** En el abre-puerta pulse y mantenga oprimido el botón de programación (PROGRAM/SET) hasta que el LED largo y corto se enciendan de color AZUL.

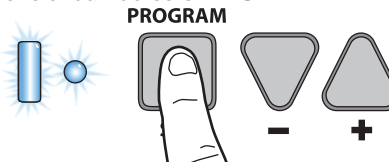

- 5** Al soltar el botón de programación (PROGRAM/SET) quedará encendido de AZUL solamente el LED redondo.

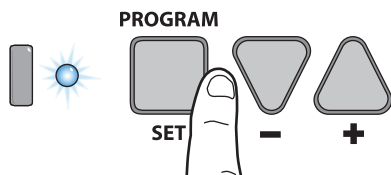

- 6** Pulse y suelte el botón de programación (PROGRAM/SET) y el LED largo parpadeará de color VIOLETA.

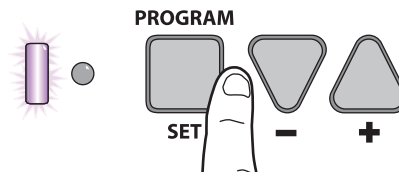

- 7** En control remoto Genie® pulse y suelte el botón que está programado para el abre-puerta de garaje. Ambos LED parpadearán de color VIOLETA.

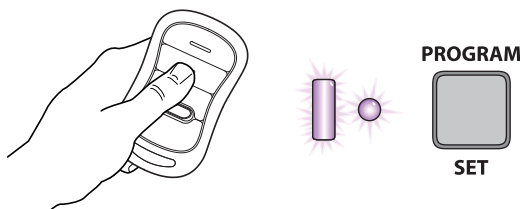

- 8** En el control remoto universal pulse y suelte el mismo botón elegido en el paso 2. Ambos LED del abre-puerta se encenderán de color VIOLETA.

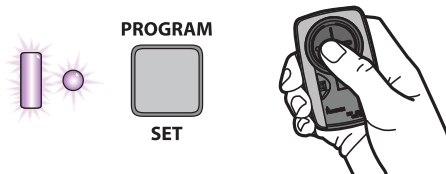

- 9** En el control remoto universal pulse y suelte nuevamente el mismo botón. Ambos LED del abre-puerta se encenderán de color AZUL.

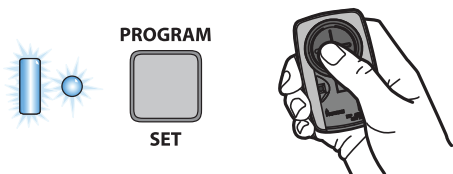

- 10** En el control remoto universal pulse y suelte nuevamente el mismo botón. Esto activará el abre-puerta y habrá finalizado la programación.

Si la puerta no se activara, repita los pasos de programación.

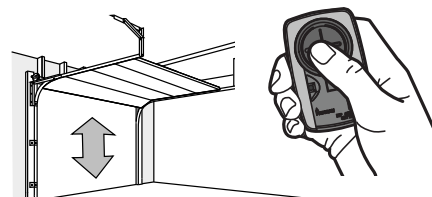

OPERADORES DE PUERTA DE USO COMERCIAL

Programación con el botón aprendizaje de operador de puertas de uso comercial

El botón aprendizaje está normalmente ubicado en la tarjeta de lógica de la unidad operadora o en el receptor externo. Si necesitara ayuda para localizar el botón aprendizaje comuníquese con el fabricante del operador de puerta.

Las imágenes en este manual se usan solamente como referencia. El producto comprado podría tener un aspecto diferente.

- 1** Oprima el botón de programación en el control remoto hasta que se encienda el LED.

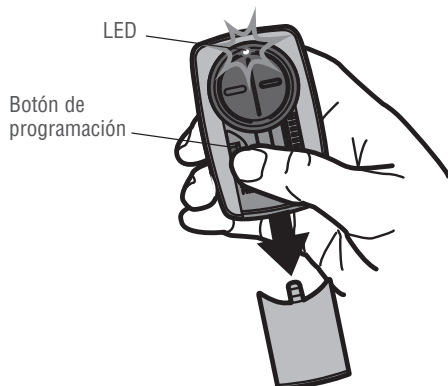

- 2** Pulse y suelte el botón aprendizaje* del operador.

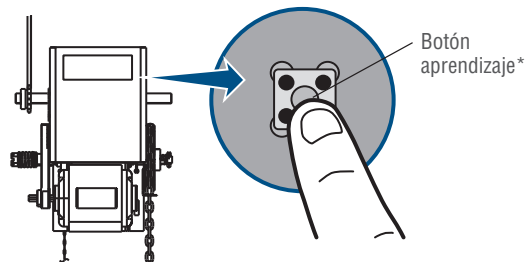

* Según el tipo de producto, el botón aprendizaje podría tener un nombre diferente (usar dicho botón para la programación del control remoto).

- 3** Oprima y suelte el botón del control remoto y el LED comenzará a parpadear. Cuando el LED deje de parpadear, continúe pulsando y soltando el botón hasta que el operador responda haciendo clic, parpadeando o activándose.

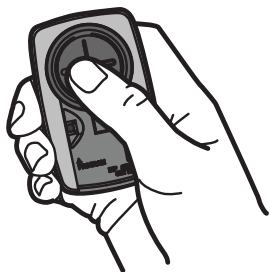

- 4** Pulse el botón de programación del control remoto para guardar en memoria la programación.



- 5** Pruebe el control remoto pulsando el botón. Si no se activara el operador, repita los pasos de programación o siga los pasos de programación de alternativa.

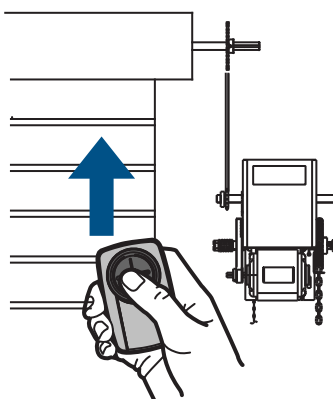

OPERADORES DE PORTÓN

Programación con el botón aprendizaje del operador de portones

El botón aprendizaje está normalmente ubicado en la tarjeta de lógica de la unidad operadora o en el receptor externo. Si necesitara ayuda para localizar el botón aprendizaje comuníquese con el fabricante del operador de portones.

Las imágenes en este manual se usan solamente como referencia. El producto comprado podría tener un aspecto diferente.

- 1** Oprima el botón de programación en el control remoto hasta que se encienda el LED.

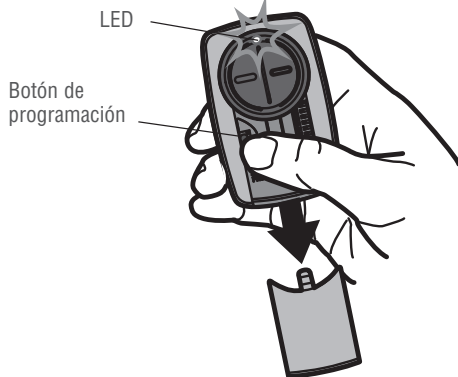

- 2** Pulse y suelte el botón aprendizaje* del operador.

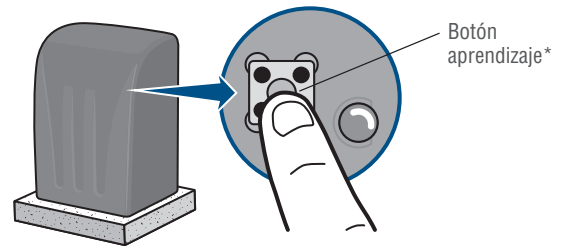

* Según el tipo de producto, el botón aprendizaje podría tener un nombre diferente (usar dicho botón para la programación del control remoto).

- 3** Pulse y suelte el botón del control remoto y el LED comenzará a parpadear. Cuando el LED deje de parpadear, continúe pulsando y soltando el botón hasta que el operador responda haciendo clic, parpadeando o activándose.

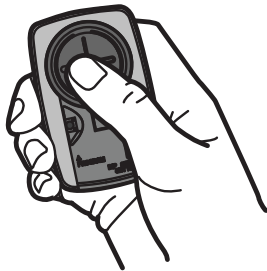

- 4** Pulse el botón de programación del control remoto para guardar en memoria la programación.



- 5** Pruebe el control remoto pulsando el botón. Si no se activara el operador, repita los pasos de programación o siga los pasos de programación de alternativa.



RECEPTORES EXTERNOS

Programación con un receptor externo y microselectores



Si se usa el control remoto universal con abre-puertas residenciales, se debe usar solo con abre-puertas fabricados después de 1993 que utilicen sensores fotoeléctricos. Los sensores fotoeléctricos se encuentran siempre en la parte inferior de la guía de la puerta o en sus proximidades.

El receptor externo generalmente está en el producto o montado en las cercanías del mismo.

Las imágenes en este manual se usan solamente como referencia. El producto comprado podría tener un aspecto diferente.

1 Debe coincidir la posición de los microselectores del control remoto o receptor externo, con los del control remoto universal. El resto de los microselectores debe estar en desactivado (OFF).

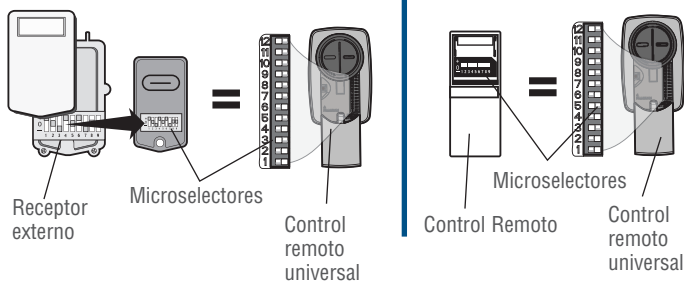

2 Oprima el botón de programación en el control remoto universal hasta que se encienda el LED.

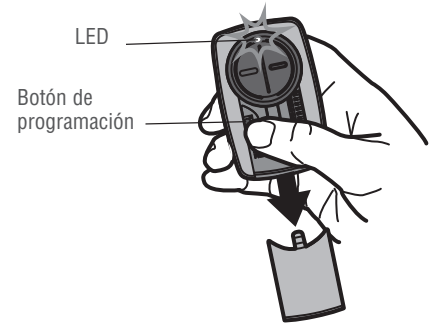

3 Pulse y suelte el botón del control remoto universal y el LED comenzará a parpadear. Cuando el LED deje de parpadear, continúe pulsando y soltando el botón hasta que el producto responda con un clic, parpadeando o activándose.

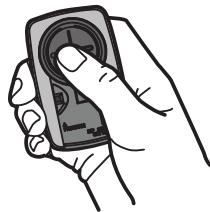

4 Pulse el botón de programación del control remoto universal para guardar en memoria la programación.



5 Pruebe el control remoto universal pulsando el botón. Si no se activara el producto, repita los pasos de programación o siga los pasos de programación de alternativa.

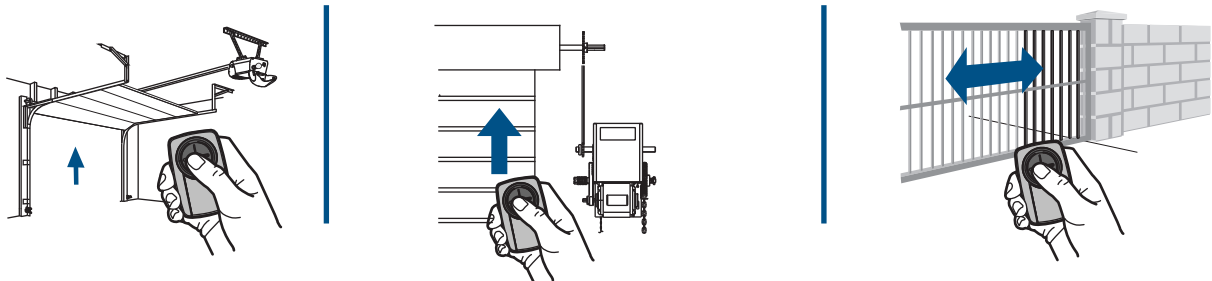

SUGERENCIAS

Microselector de 2 posiciones:

Si la programación fallara, invertir la posición de los microselectores (desactivado [OFF] a activado [ON] y activado [ON] a desactivado [OFF]).



Microselector de 3 posiciones:

En controles de Chamberlain NO usar la posición "0", usar "+" o "-". Si tuviera un control remoto de 3 botones, el microselector 1 debe estar en "-" si usara el botón grande para abrir la puerta. Podría ser necesario volver a programar el control remoto original.



RECEPTORES EXTERNOS (continuación)

Programación de un receptor externo con el botón aprendizaje



Si se usa el control remoto universal con abre-puertas residenciales, se debe usar solo con abre-puertas fabricados después de 1993 que utilicen sensores fotoeléctricos. Los sensores fotoeléctricos se encuentran siempre en la parte inferior de la guía de la puerta o en sus proximidades.

El receptor externo generalmente está en el producto o montado en las cercanías del mismo.

Las imágenes en este manual se usan solamente como referencia. El producto comprado podría tener un aspecto diferente.

- 1** Oprima el botón de programación en el control remoto hasta que se encienda el LED.

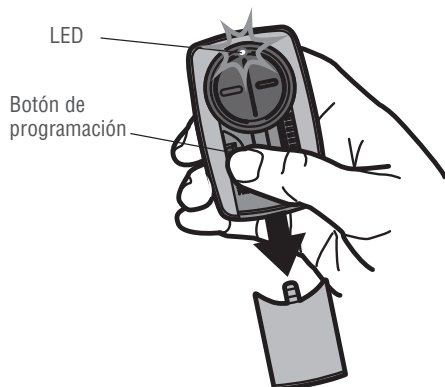

- 2** Pulse y suelte el botón aprendizaje* del receptor externo.

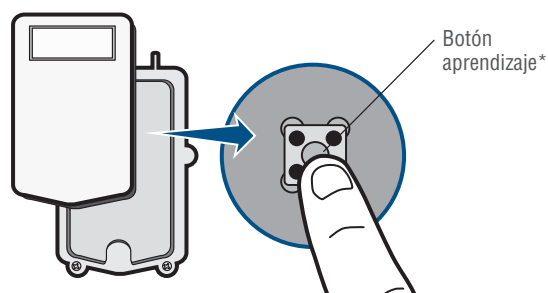

* Según el tipo de producto, el botón aprendizaje podría tener un nombre diferente (usar dicho botón para la programación del control remoto).

- 3** Pulse y suelte el botón del control remoto y el LED comenzará a parpadear. Cuando el LED deje de parpadear, continúe pulsando y soltando el botón hasta que el producto responda haciendo clic, parpadeando o activándose.

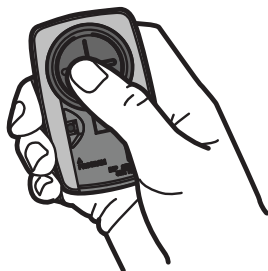

- 4** Pulse el botón de programación del control remoto para guardar en memoria la programación.



- 5** Pruebe el control remoto pulsando el botón. Si no se activara el producto, repita los pasos de programación o siga los pasos de programación de alternativa.

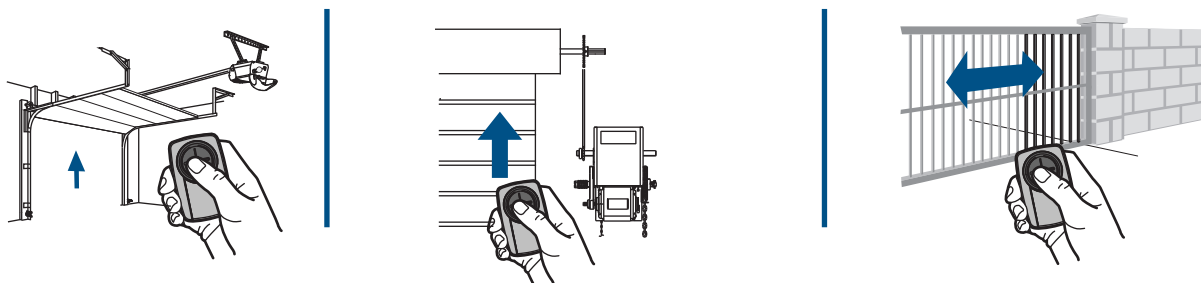

OPCIONES DE PROGRAMACIÓN DE ALTERNATIVA

Programación de alternativa para productos con botón aprendizaje

El botón aprendizaje generalmente está en el producto o en el receptor externo. Si necesitara ayuda para localizar el botón aprendizaje consulte la sección de Ayuda de este manual o al fabricante del producto.

Las imágenes en este manual se usan solamente como referencia. El producto comprado podría tener un aspecto diferente.

** LiftMaster, Do-It, Master Mechanic, Raynor, True Value y Sears Craftsman son compatibles con la tecnología de Chamberlain.

- 1** Oprima el botón de programación en el control remoto hasta que se encienda el LED.

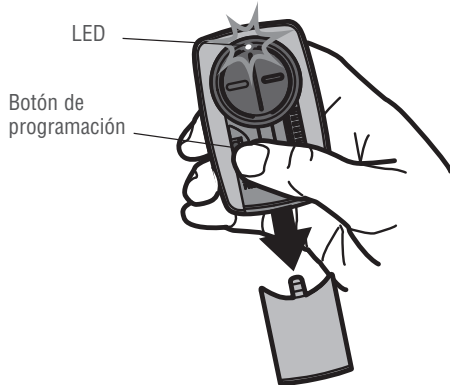

- 2** Oprima y suelte el botón aprendizaje*.

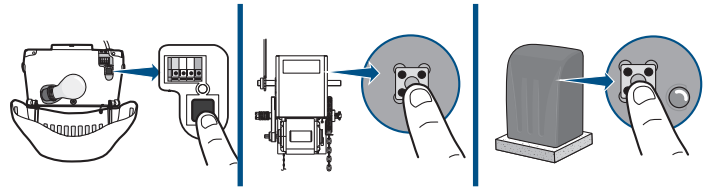

* Según el tipo de producto, el botón aprendizaje podría tener un nombre diferente (usar dicho botón para la programación del control remoto).

- 3** Pulse y suelte el botón del control remoto...

- ...8 veces (producto Chamberlain®** con botón LEARN **amarillo**).
- ...3 veces (producto Chamberlain®** con botón LEARN **violeta**).
- ...2 veces (producto Chamberlain®** con botón LEARN **anaranjado**).
- ...4 veces (producto Chamberlain®** con botón LEARN **verde**).
- ...5 o 6 veces (producto Overhead Door® Genie® Intellicode).
- ...1 vez (producto Linear® Mega-Code).
- ...7 veces (producto Stanley® Secure Code).
- ...9 veces (producto Wayne Dalton® Rolling Code).

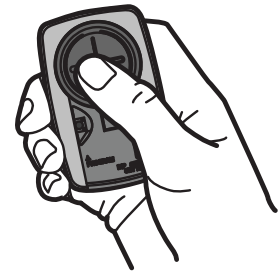

El LED del control remoto DEBE dejar de destellar entre cada pulsación del botón. Si el producto responde con un clic, parpadeando o activándose, significa que el código fue aceptado.

- 4** Pulse el botón de programación del control remoto para guardar en memoria la programación.



- 5** Pruebe el control remoto pulsando el botón. Si no se activara el producto, repita los pasos de programación o siga los pasos de programación de alternativa.

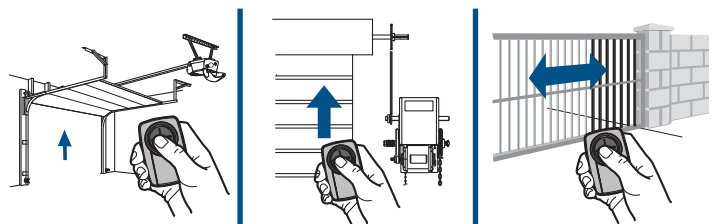

OPCIONES DE PROGRAMACIÓN DE ALTERNATIVA (continuación)

Programación de alternativa para productos con microselectores



Si se usa el control remoto universal con abre-puertas residenciales, se debe usar solo con abre-puertas fabricados después de 1993 que utilicen sensores fotoeléctricos. Los sensores fotoeléctricos se encuentran siempre en la parte inferior de la guía de la puerta o en sus proximidades.

Los interruptores DIP generalmente están ubicados en el producto o en un receptor externo. Para ayudar a localizar sus interruptores DIP comuníquese con el fabricante del producto.

Las imágenes en este manual se usan solamente como referencia. El producto comprado podría tener un aspecto diferente.

** LiftMaster, Do-It, Master Mechanic, Raynor, True Value y Sears Craftsman son compatibles con la tecnología de Chamberlain.

1 Debe coincidir la posición de los microselectores del control remoto o receptor externo, con los del control remoto universal. El resto de los microselectores debe estar en desactivado (OFF).

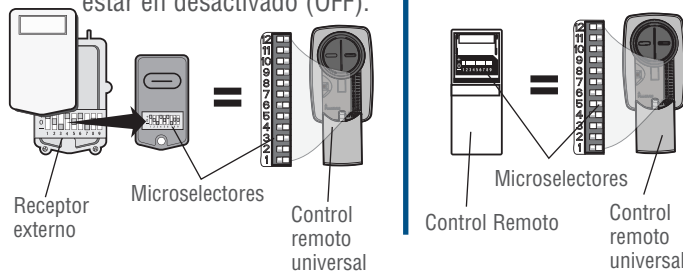

2 Oprima el botón de programación en el control remoto universal hasta que se encienda el LED.

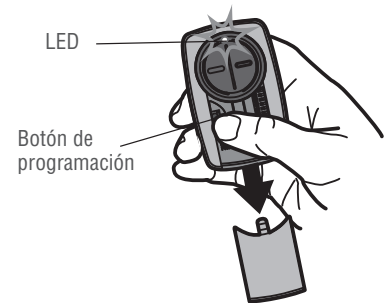

3 Pulse y suelte el botón del control remoto universal...

- ...11 veces (producto Chamberlain[®]** con 9 microselectores).
- ...12 veces (producto Chamberlain[®]** Canadá con 9 microselectores).
- ...13 veces (producto Genie[®] con 12 microselectores).
- ...14 veces (Linear Multicode[®] con 10 microselectores).
- ...15 veces (producto Chamberlain[®]** con 8 microselectores).
- ...16 veces (producto Stanley/Multicode[®] con 10 microselectores).
- ...17 veces (producto Genie[®]** con 9 microselectores).
- ...18 veces (producto Linear[®], Moore-O-Matic[®] con 8 microselectores).
- ...19 veces (producto Chamberlain[®]** con 7 microselectores).

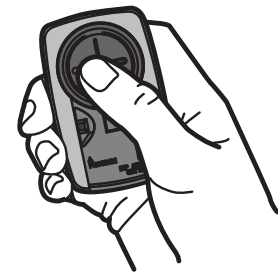

El LED del control remoto universal DEBE dejar de destellar entre cada pulsación del botón. Si el abre-puerta responde con un clic, parpadeando o activándose, significa que el código fue aceptado.

5 Pulse el botón de programación del control remoto universal para guardar en memoria la programación.



6 Pruebe el control remoto universal pulsando el botón. Si no se activara el producto, repita los pasos de programación o siga los pasos de programación de alternativa.

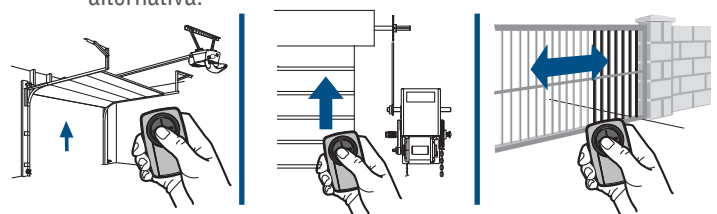

SUGERENCIAS

Microselector de 2 posiciones:

Si la programación fallara, invertir la posición de los microselectores (desactivado [OFF] a activado [ON] y activado [ON] a desactivado [OFF]).



Microselector de 3 posiciones:

En controles de Chamberlain NO usar la posición "0", usar "+" o "-". Si tuviera un control remoto de 3 botones, el microselector 1 debe estar en "-" si usara el botón grande para abrir la puerta. Podría ser necesario volver a programar el control remoto original.



¿NECESITA AYUDA?

El control remoto no se programará para un producto con microselectores.

- Verificar la batería del control remoto. El LED debe encenderse al pulsar un botón. Cambie la batería en caso de ser necesario.
- Al programar con microselectores de 2 posiciones, invertir la posición (de desactivado [OFF] a activado [ON] y activado [ON] a desactivado [OFF]) y luego repetir los pasos de programación.
- En controles de Chamberlain NO usar la posición "0", usar "+" o "-". Si tuviera un control remoto de 3 botones, el microselector 1 debe estar en "-" si usara el botón grande para abrir la puerta. Podría ser necesario volver a programar el control remoto original.
- Repita los pasos de programación y verifique que el LED deje de parpadear inmediatamente después de pulsar el botón del control remoto.
- Intente programar con una opción de alternativa para productos con botón aprendizaje.

El control remoto no se programará para un producto con botón aprendizaje.

- Verificar la batería del control remoto. El LED debe encenderse al pulsar un botón. Cambie la batería en caso de ser necesario.
- Repita los pasos de programación y verifique que el LED deje de parpadear inmediatamente después de pulsar el botón del control remoto.
- Intente programar con una opción de alternativa para productos con microselectores.

El LED del control remoto no se enciende o tiene menos intensidad.

- Cambiar la batería.

El LED del control remoto no se enciende para activar al producto hasta que está cerca del mismo.

- Cambiar la batería.

¿NECESITA AYUDA?

Localice el botón aprendizaje

PRODUCTOS CHAMBERLAIN

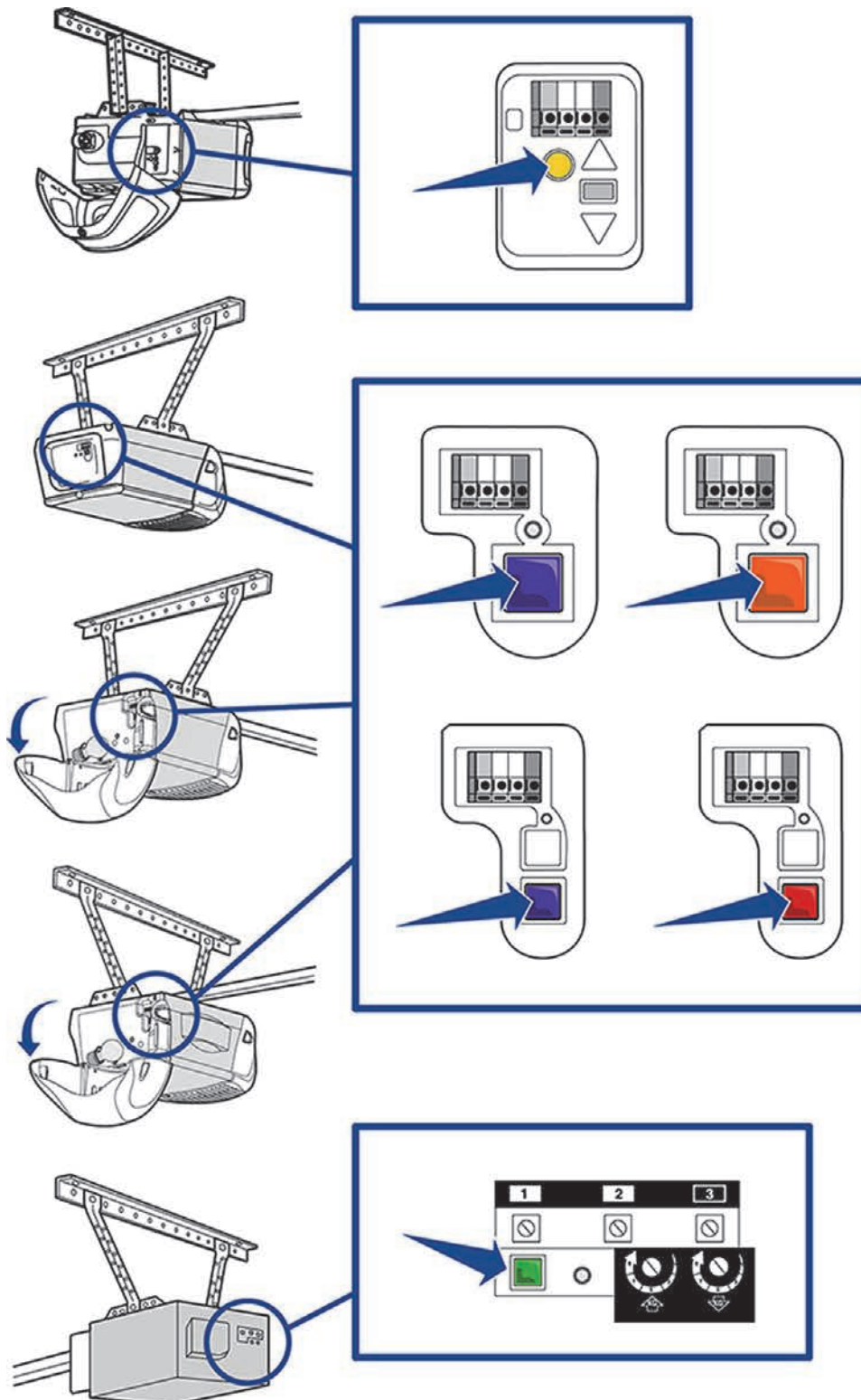

¿NECESITA AYUDA?

Localice el botón aprendizaje

PRODUCTOS GENIE

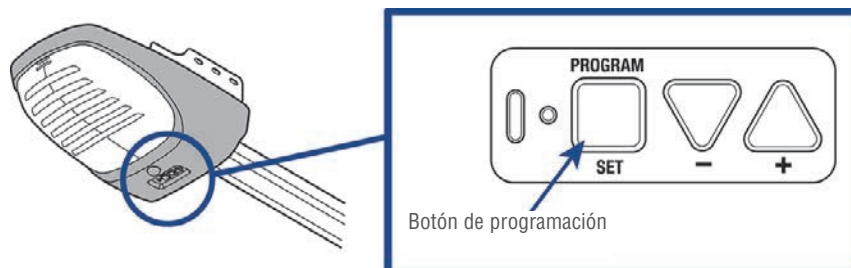
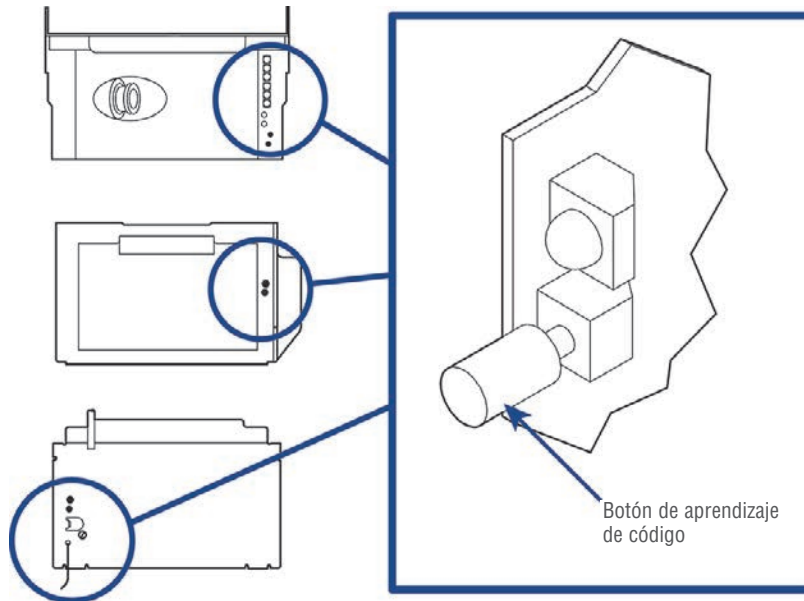

¿NECESITA AYUDA?

Localice el botón aprendizaje

PRODUCTOS LINEAR

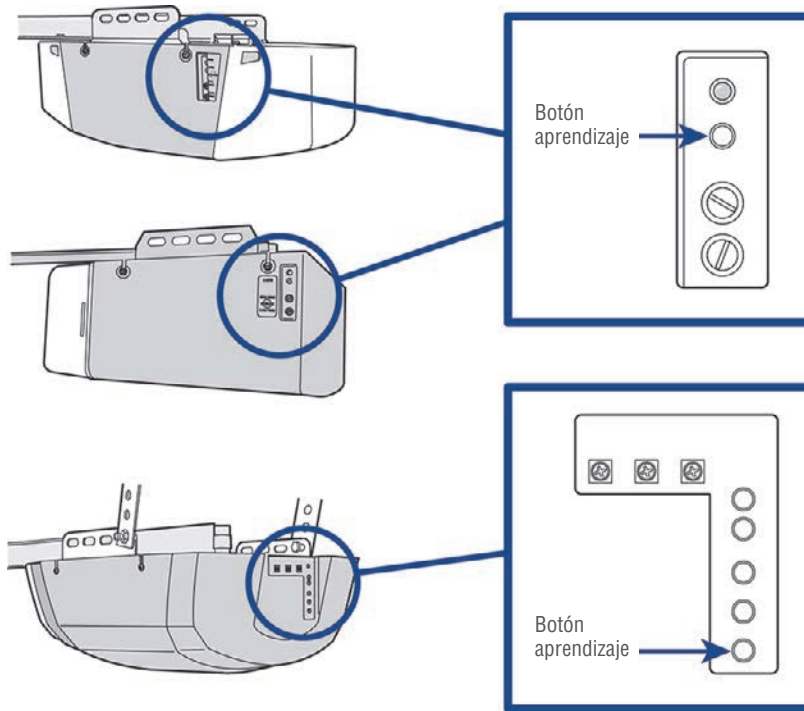

PRODUCTOS WAYNE DALTON

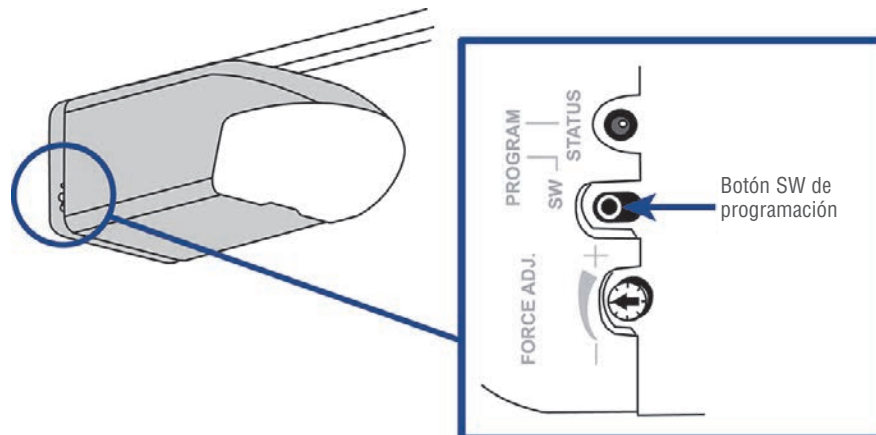

¿NECESITA AYUDA?

Localice el botón aprendizaje

PRODUCTOS LIFTMASTER

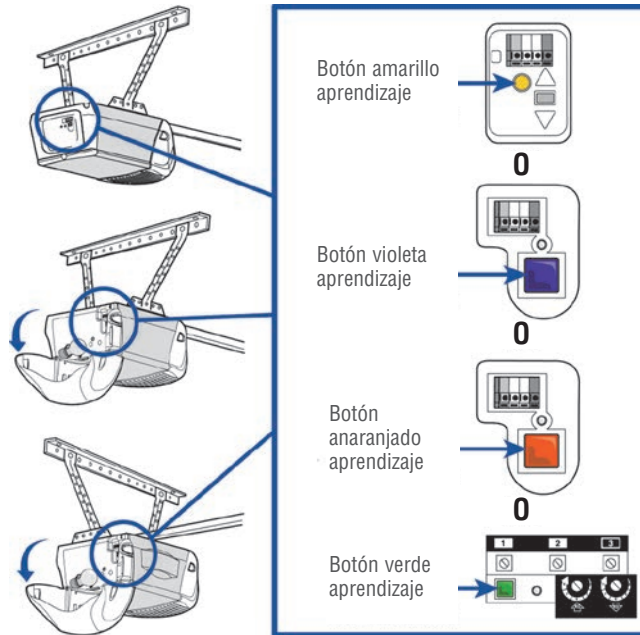

PRODUCTOS OVERHEAD DOOR

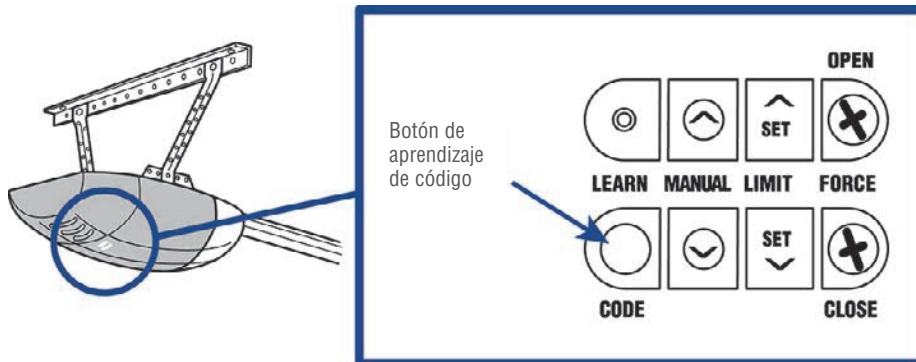

¿NECESITA AYUDA?

Localice el botón aprendizaje

PRODUCTOS STANLEY

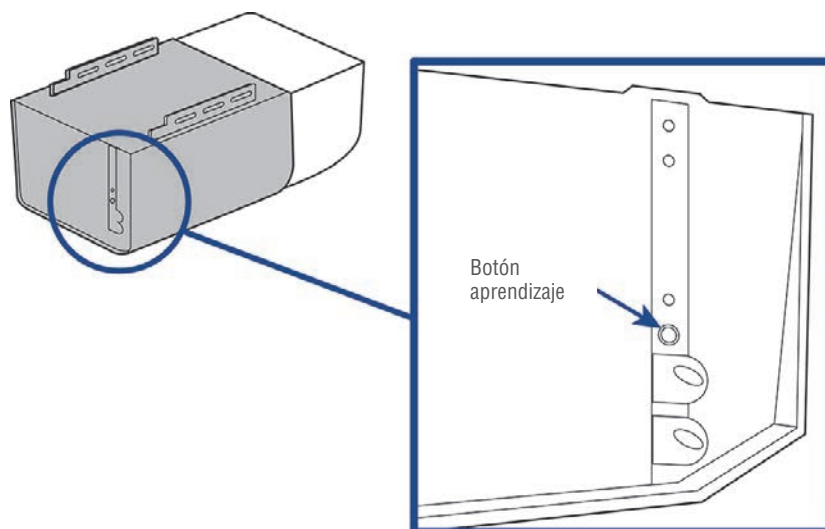

BATERÍA

⚠ ADVERTENCIA

Para evitar una **LESIÓN GRAVE O INCLUSO LA MUERTE:**

- **NUNCA** permita la presencia de niños cerca de baterías.
- Si alguien tragara una pila/batería llamar inmediatamente a un médico. Para reducir el riesgo de incendio, explosión o quemadura:
- Usar **ÚNICAMENTE** pilas modelo 3V CR2032.
- **NO** recargar, desarmar, calentar por sobre 212 °F (100 °C) ni incinerar.

AVISO: Para cumplir con las reglas de la FCC y/o Canadá (IC), se prohíben los ajustes o modificaciones de este receptor y/o transmisor, excepto para cambiar el código establecido o para cambiar la batería. **NO HAY OTROS COMPONENTES QUE NECESITEN INTERVENCIÓN DEL USUARIO.**

Se ha probado para cumplir con las normas de la FCC para **USO EN EL HOGAR O LA OFICINA**. El uso está sujeto a las siguientes condiciones: (1) Este dispositivo no debe causar interferencia perjudicial, y (2) este dispositivo debe poder recibir interferencia, incluso interferencia que pueda afectar su funcionamiento.

Deseche las baterías usadas de acuerdo con las normas. Usar **ÚNICAMENTE** baterías modelo 3V CR2032.

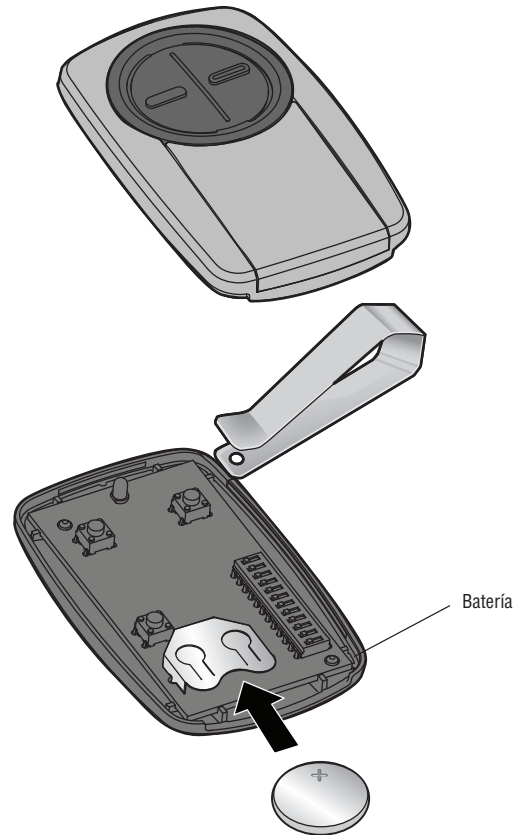

www.chamberlain.com

1-800-442-1255

Chamberlain and LiftMaster are Trademarks of Chamberlain Group. Genie is a Trademark of Overhead Door Corporation. Overhead Door is a Trademark of Overhead Door Corporation. Linear is a Trademark of Linear Corporation. Master Mechanic is a Trademark of TruServ. Sears is a Trademark of Sears & Roebuck. Stanley is a Trademark of The Stanley Works. Wayne Dalton is a trademark of Wayne Dalton Corporation. Do It is a trademark of Do It Best Corporation.

Chamberlain et LiftMaster sont des marques de commerce du groupe Chamberlain. Genie est une marque de commerce d'Overhead Door Corporation. Overhead Door est une marque de commerce d'Overhead Door Corporation. Linear est une marque de commerce de Linear Corporation. Master Mechanic est une marque de commerce de TruServ. Sears est une marque de commerce de Sears & Roebuck. Stanley est une marque de commerce de The Stanley Works. Wayne Dalton est une marque de commerce de Wayne Dalton Corporation. Do It est une marque de commerce de Do It Best Corporation.

Chamberlain y LiftMaster son marcas registradas de Chamberlain Group. Genie es una marca registrada de Overhead Door Corporation. Overhead Door es una marca registrada de Overhead Door Corporation. Linear es una marca registrada de Linear Corporation. Master Mechanic es una marca registrada de TruServ. Sears es una marca registrada de Sears & Roebuck Stanley es una marca registrada de The Stanley Works. Wayne Dalton es una marca registrada de Wayne Dalton Corporation. Do It es una marca registrada de Do It Best Corporation.

© 2017, The Chamberlain Group, Inc.
All Rights Reserved
Tous droits réservés
Todos los derechos reservados

GDORetail104B