

34 IN. ELIZABETH SLATE FIRE PIT

MODEL #OFW103RI

Français p. 9

Español p. 17



ATTACH YOUR RECEIPT HERE

Serial Number _____ Purchase Date _____



Questions, problems, missing parts? Before returning to your retailer, call our customer service department at 1-877-447-4768, 8:30 a.m. - 4:30 p.m., CST, Monday - Friday.

PACKAGE CONTENTS

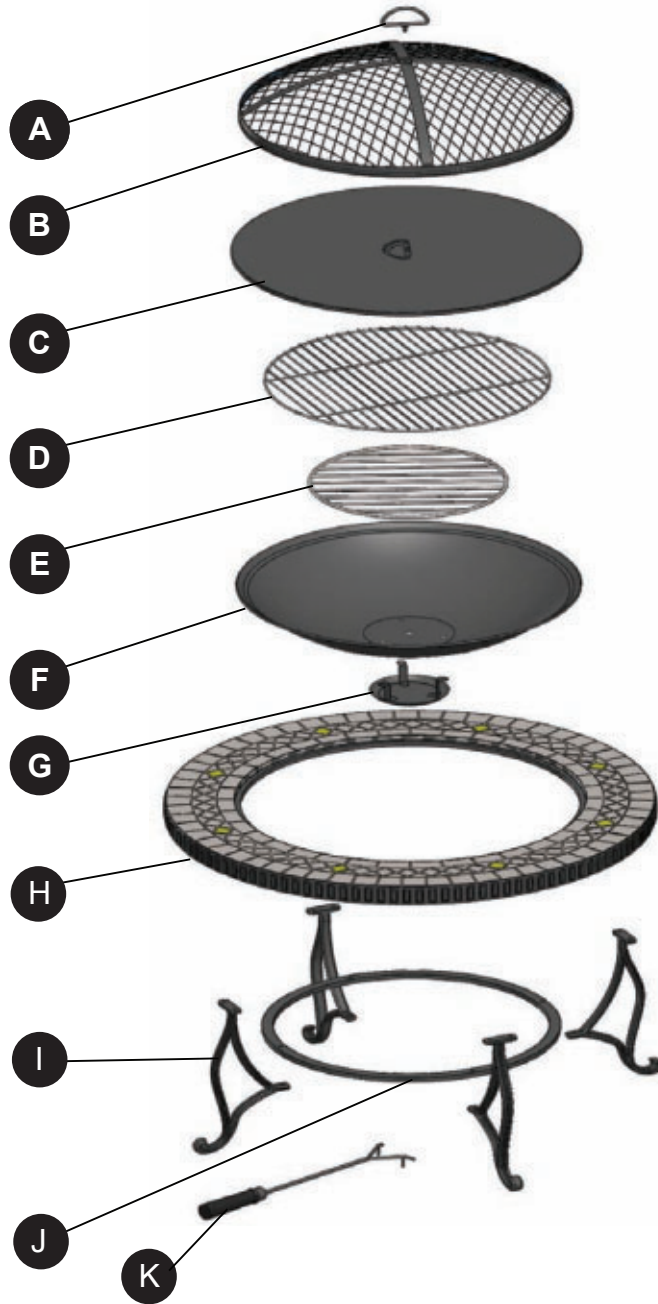

PART	DESCRIPTION	QUANTITY
A	Handle	1
B	Mesh Wire Cover	1
C	Bowl Cover/Table Top	1
D	Cooking Grid	1
E	Wood Grate	1
F	Fire Bowl	1

PART	DESCRIPTION	QUANTITY
G	Ash Catcher	1
H	Slate Top	1
I	Legs	4
J	Support Ring	1
K	Poker	1

HARDWARE CONTENTS

AA

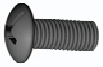

M5X10 Bolt

Qty. 3

BB



M5 Nut

Qty. 3

CC

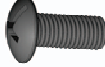

M6X18 Bolt

Qty. 4

DD



M6 Keps Nut

Qty. 1

EE

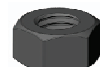

M6 Nut

Qty. 8

FF



M6/M5 Wrench

Qty. 1

SAFETY INFORMATION

Please read and understand this entire manual before attempting to assemble, operate or install the product. If you have any questions regarding the product, please call customer service at 1-877-447-4768, 8:30 a.m. - 4:30 p.m., CST, Monday - Friday.

WARNINGS:

- **FOR OUTDOOR USE ONLY! NEVER LEAVE FIRE UNATTENDED!**
- **DO NOT** allow children or pets near the fire pit without supervision.
- **DO NOT** touch surface of iron fire grate or fire bowl while in use.
- **NEVER** burn in vehicles, tents or indoors.
- **NEVER** place cover on fire pit when in use. Ensure fire pit and mesh wire cover have cooled before placing cover over fire pit.
- Lift mesh wire cover by using poker when in use.

CAUTIONS:

- Burn only wood or fire logs in the fire pit.
- **DO NOT** use gasoline or kerosene to start the fire in your fire pit.
- **DO NOT** use this unit on a wood deck, long or dry grass and/or leaves, or on combustible surfaces.
- **DO NOT** place or use fire pit under the canopy of trees.
- **DO NOT** stand or place objects over 25 lbs. onto bowl cover/table top as this may cause damage.
- **DO NOT** attempt to move the fire pit while it is hot or in use.
- Place the fire pit no closer than 8 feet from walls or combustibles during use.
- Adequate fire extinguishing material should be readily available.
- Always ensure that the mesh wire cover is secured over fire bowl while in use.
- Poker handle may become hot during and after use.
- Use heat-resistant gloves to handle hot tools.

PROPOSITION 65 WARNING: Fuels used in wood and charcoal burning appliances and the products of combustion of such fuels, contain chemicals known to cause cancer, birth defects or other reproductive harm.

Consumers should check State, Provincial, in addition to local codes and regulations regarding the use of the product.

PREPARATION

Before beginning assembly of product, make sure all parts are present. Compare parts with package contents list and hardware contents above. If any part is missing or damaged, do not attempt to assemble the product. Contact customer service for replacement parts.

Estimated Assembly Time: 15 minutes



Tools Required for Assembly: Wrench (included), Phillips Screwdriver (not included).



ASSEMBLY INSTRUCTIONS

1. Insert handle (A) into hole in mesh wire cover (B). Use wrench (FF) to secure M6 Keps nut (DD) to the underside of the mesh wire cover.

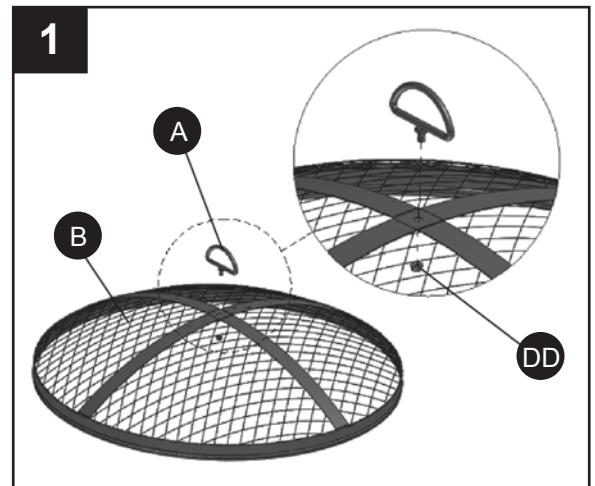

Hardware Used

DD	M6 Keps Nut		x 1
FF	Wrench		x 1



2. Attach ash catcher (G) to fire bowl (F) using M5 bolt (AA) and M5 nut (BB). Tighten with wrench (FF) and screwdriver.

Hardware Used

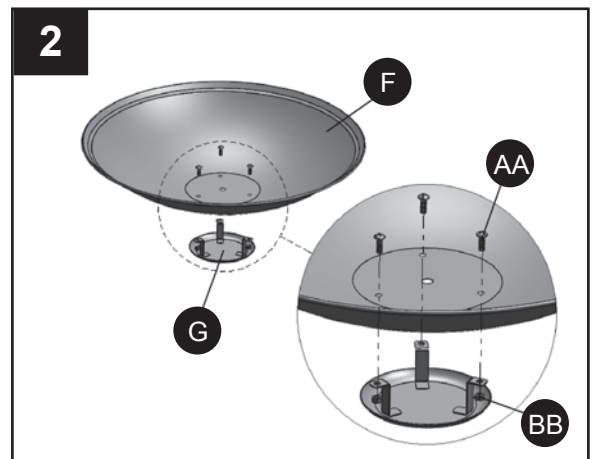

AA	M5x10 Bolt		x 3
BB	M5 Nut		x 3
FF	Wrench		x 1



ASSEMBLY INSTRUCTIONS

3. Attach support ring (J) to legs (I) using M6 bolt (CC). Secure with wrench (FF) but do not tighten at this time.

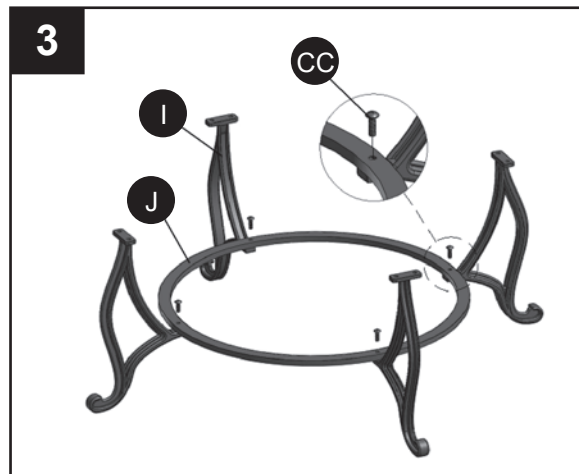

Hardware Used

CC	M6X18 Bolt		x 4
FF	Wrench		x 1



4. Attach legs (I) to the slate top (H), using M6 nut (EE). Tighten all screws (including screws from step 3) with screwdriver and wrench (FF).

Hardware Used

EE	M6 Nut		x 8
FF	Wrench		x 1

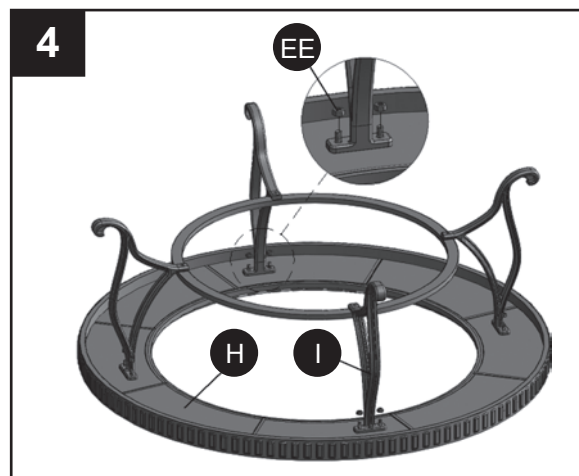

5. For firepit use, put bowl (F) onto the slate top assembly, put wood grate (E) into bowl (F), put mesh wire cover (B) onto bowl (F). Keep poker (K) near fire pit for use anytime.

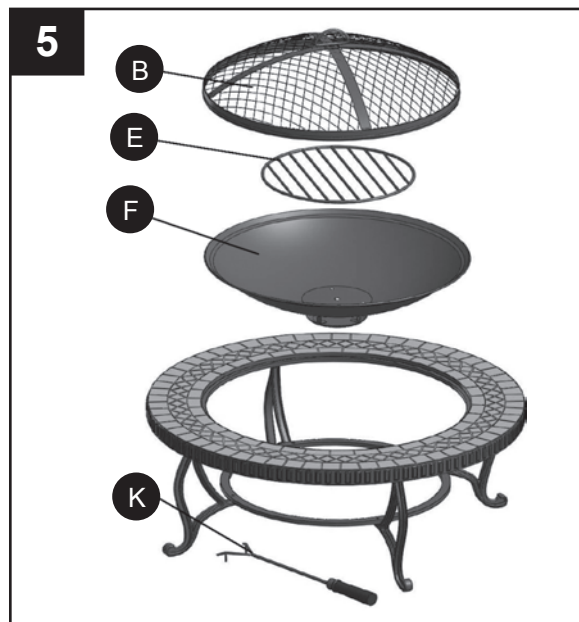

ASSEMBLY INSTRUCTIONS

6. For barbeque use, remove mesh wire cover, put cooking grid (D) onto bowl (F). Keep poker (K) near fire pit for use anytime.

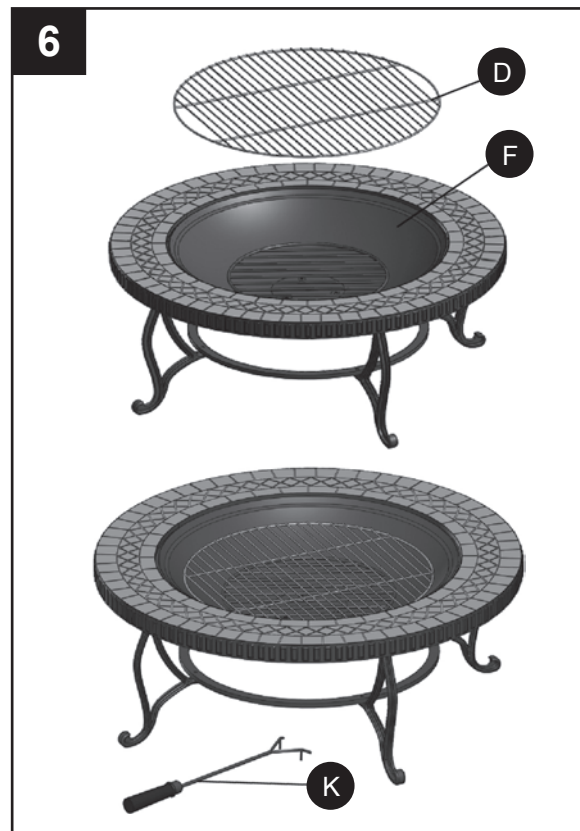

7. For table (leisure) use, place mesh wire cover (B) upside down onto support ring (J) put bowl (F) onto the slate top assembly, put wood grate (E) into bowl (F), put cooking grid (D) into bowl (F). Set bowl cover/table top (C) on bowl (F).

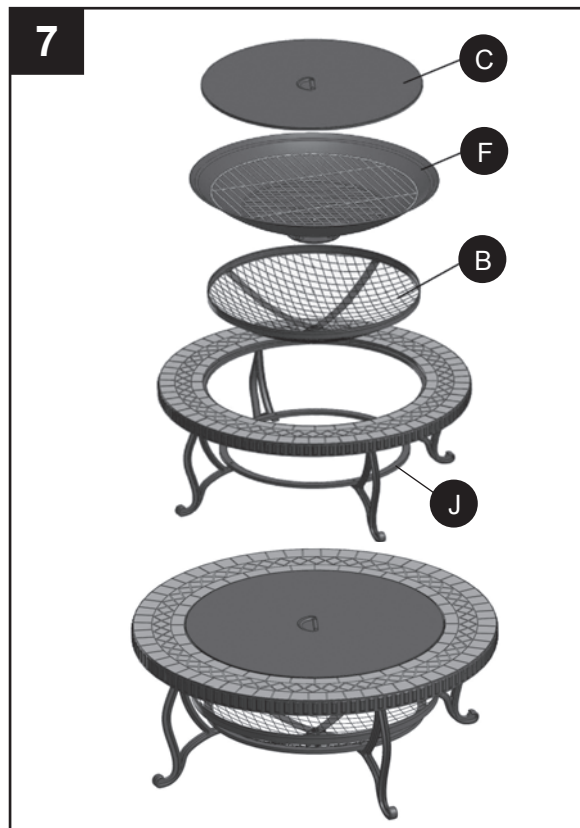

CARE AND MAINTENANCE

- To extend the life of your fire pit, clean it after each use and cover the unit to protect it from the elements.
- To protect fire pit finish, use a soft cloth in lieu of bare hands while handling.
- Use a soft cloth to wipe fire pit and poker.
- Do not attempt to clean while hot.
- Clean ash catcher after each use once ashes have cooled.
- Store in a cool, clean, dry place.

ONE YEAR LIMITED FRAME WARRANTY

If within one year from the date of original purchase, this item fails due to a defect in material or workmanship, we will replace or repair at our option, free of charge. To order parts or to obtain warranty service, call 1-877-447-4768, Monday – Friday, 8:30 a.m. – 4:30 p.m. CST. This warranty does not cover defects resulting from improper or abnormal use, misuse, accident, or alteration. Failure to follow all instructions in the owner’s manual will also void this warranty. The manufacturer will not be liable for incidental or consequential damages, or common erosion of outdoor products. Some provinces do not allow the exclusion or limitation of incidental or consequential damages, so the above limitation may not apply to you. This warranty gives you specific legal rights, and you may also have other rights which vary from province to province.

GHP Group, Inc. 8280 Austin Avenue, Morton Grove, IL. 60053-3207

REPLACEMENT PARTS LIST

For replacement parts, call our customer service department at 1-877-447-4768, 8:30 a.m. - 4:30 p.m., CST, Monday - Friday.

PART	DESCRIPTION	PART #
A	Handle	40-07-453
B	Mesh Wire Cover	30-05-001
C	Bowl Cover/Table Top	30-05-002
D	Cooking Grid	30-01-001
E	Wood Grate	30-01-002
F	Fire Bowl	30-01-003
G	Ash Catcher	40-08-116
H	Slate Top	30-01-004
I	Legs	30-01-005
J	Support Ring	30-06-001
K	Poker	30-04-001

DESCRIPTION	PART #
Hardware Pack	30-09-001

Model/Modèle/Modelo #OFW103RI

Questions, problems, missing parts? Before returning to your retailer, call our customer service department at 1-877-447-4768, 8:30 a.m. - 4:30 p.m., CST, Monday - Friday.

Des questions, des problèmes, des pièces manquantes? Avant de retourner l'article au détaillant, appelez notre service à la clientèle au 1 877 447-4768, entre 8 h 30 et 16 h 30 (HNC), du lundi au vendredi.

¿Preguntas, problemas, piezas faltantes? Antes de volver a la tienda, llame a nuestro Departamento de Servicio al Cliente al 1-877-447-4768, de lunes a viernes de 8:30 a.m. a 4:30 p.m., hora central estándar.

30-09-001

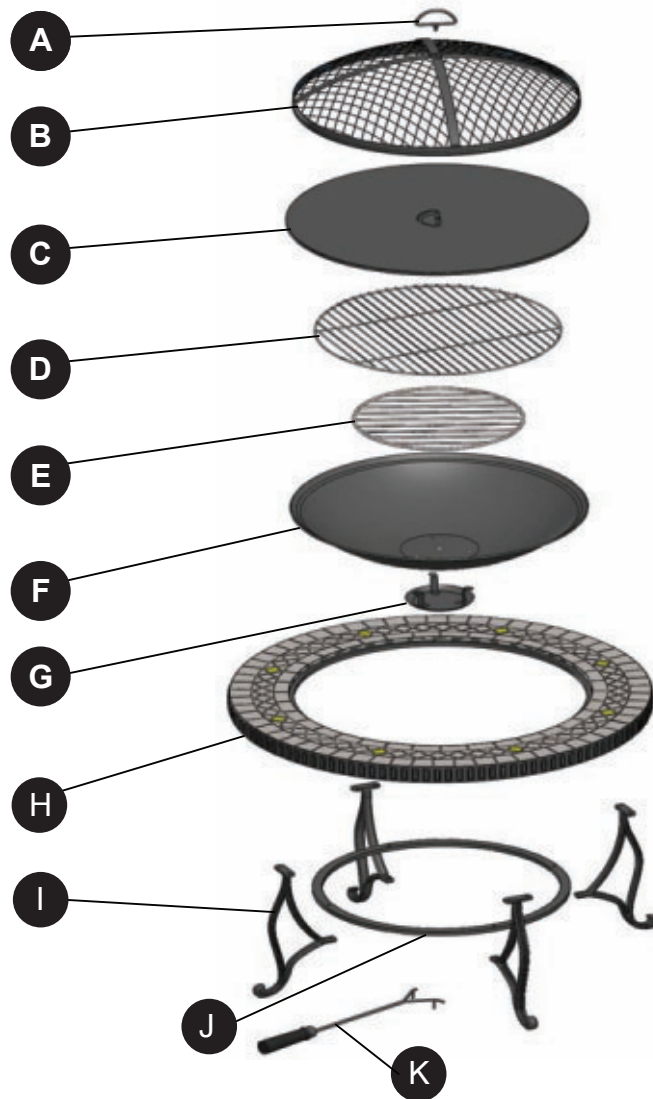

FOYER EN ARDOISE ELIZABETH DE 86,4 CM

MODÈLE #OFW103RI



JOIGNEZ VOTRE REÇU ICI

Numéro de série _____ Date d'achat _____



Des questions, des problèmes, des pièces manquantes? Avant de retourner l'article au détaillant, appelez notre service à la clientèle au 1 877 447-4768, entre 8 h 30 et 16 h 30 (HNC), du lundi au vendredi.



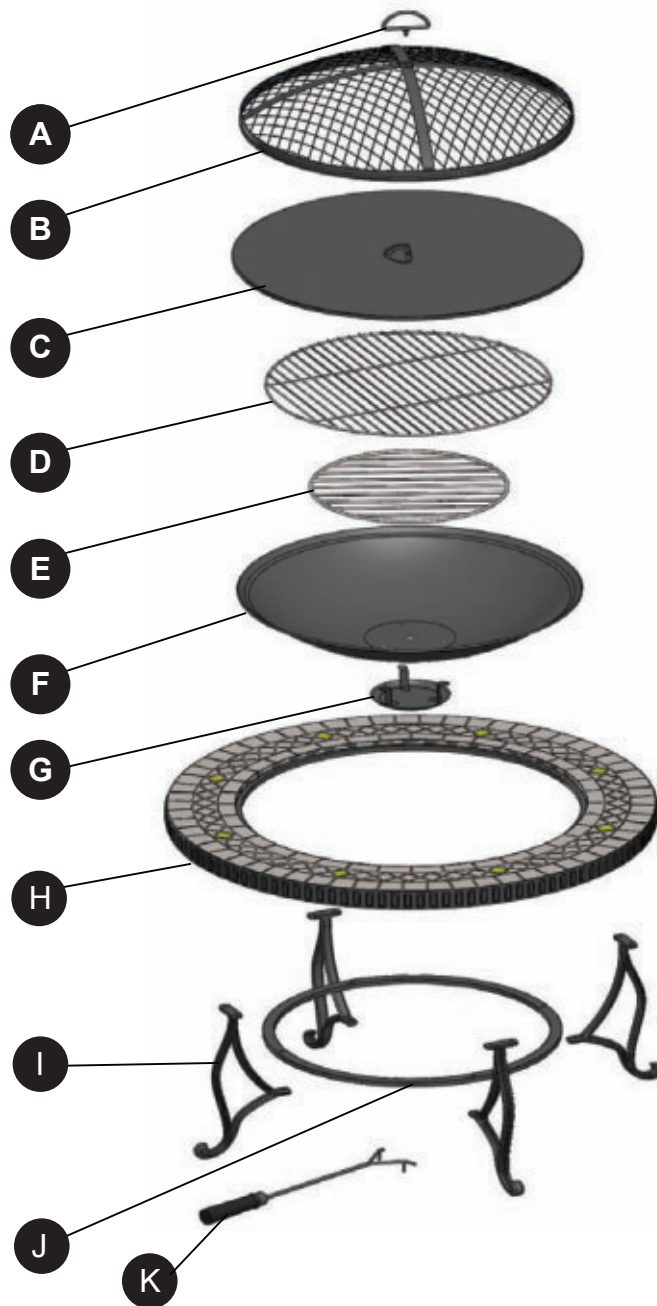



CONTENU DE L'EMBALLAGE



PIÈCE	DESCRIPTION	QUANTITÉ
A	Poignée	1
B	Couvercle en grillage	1
C	Couvercle de bol/Plateau de table	1
D	Grille de cuisson	1
E	Grille pour le bois	1
F	Cuve de combustion	1

PIÈCE	DESCRIPTION	QUANTITÉ
G	Bac à cendres	1
H	Plateau en ardoise	1
I	Ensemble de montants	4
J	Anneau de support	1
K	Tisonnier	1

QUINCAILLERIE INCLUSE (grandeur réelle)

					
M5X10 Boulon	M5 Écrou	M6X18 Boulon	M6 Écrou à rondelle dentée	M6 Écrou	M6/M5 Clé
Qté 3	Qté 3	Qté 4	Qté 1	Qté 8	Qté 1

! CONSIGNES DE SÉCURITÉ

Assurez-vous de lire et de comprendre l'intégralité de ce manuel avant de tenter d'assembler, d'installer ou d'utiliser le produit. Si vous avez des questions, veuillez communiquer avec notre service à la clientèle au 1 877 447-4768, entre 8 h 30 et 16 h 30 (HNC), du lundi au vendredi.

! AVERTISSEMENTS :

- **POUR UN USAGE À L'EXTÉRIEUR SEULEMENT! NE LAISSEZ JAMAIS UN FEU SANS SURVEILLANCE!**
- Ne laissez **PAS** d'enfants ou d'animaux domestiques à proximité du foyer sans surveillance.
- Ne touchez **PAS** à la surface de la grille en fer ou de la cuve de combustion lorsque le foyer est en marche.
- N'utilisez **JAMAIS** le foyer à l'intérieur, ni dans un véhicule ou une tente.
- N'utilisez **JAMAIS** placer le couvercle sur le foyer pendant l'utilisation. S'assurer que le foyer et le couvercle en grillage soient refroidis avant de placer le couvercle sur le foyer.
- Lorsque le foyer est en marche, utilisez le tisonnier pour soulever le Couvercle en grillage.

! MISE EN GARDE :

- Ne faites brûler que du bois ou bûches régulières dans le foyer.
- **N'UTILISEZ PAS** d'essence ni de kérosène pour allumer un feu dans le foyer.
- **N'UTILISEZ PAS** cette unité sur un paquet en bois, longtemps ou herbe sèche et/ou feuilles, ou sur les surfaces combustibles.
- **N'UTILISEZ PAS** d'installer le foyer sous le feuillage des arbres ou de l'utiliser dans cet endroit.
- **N'UTILISEZ PAS** de se mettre debout sur le couvercle de la cuve ou le dessus de la table, ou d'y poser des objets de plus de 11 kg (25 lb), car cela peut endommager le foyer.
- Ne tentez **PAS** de déplacer le foyer lorsqu'il est chaud ou qu'un feu y brûle.
- Pendant l'utilisation, ne pas placer le foyer plus près que 2,44m des murs ou combustibles.
- Gardez du matériel d'extinction d'incendie approprié à portée de la main.
- Pendant l'utilisation, toujours s'assurer que le couvercle en grillage soit fermé sur le bol du foyer.
- La poignée du tisonnier peut devenir brûlante.
- Utilisez des gants résistant à la chaleur pour manipuler les outils lorsqu'ils sont chauds.

AVERTISSEMENT PROPOSITION 65: Les combustibles utilisés dans les appareils à bois et à charbon et les produits de combustions qui s'y dégagent contiennent des substances cancérigènes qui peuvent aussi causer des anomalies congénitales ou être nocives pour l'appareil reproducteur.

L'utilisateur devrait s'informer auprès de sa municipalité et de sa province afin de connaître les règlements relatifs à l'utilisation de ce produit.

PRÉPARATION

Avant de commencer l'assemblage du produit, assurez-vous d'avoir toutes les pièces. Comparez les pièces dans l'emballage avec la liste du contenu de l'emballage et celle de la quincaillerie ci-dessus. S'il y a des pièces manquantes ou endommagées, ne tentez pas d'assembler le produit.

Temps d'assemblage approximatif : 15 minutes

Outils nécessaires pour l'assemblage : clé (incluse) et tournevis cruciforme (non inclus)



INSTRUCTIONS POUR L'ASSEMBLAGE

1. Insérez la poignée (A) dans le trou du couvercle en maille (B). Utilisez une clé (EE) pour fixer l'écrou à rondelle dentée M6. (DD) en dessous du couvercle en maille.

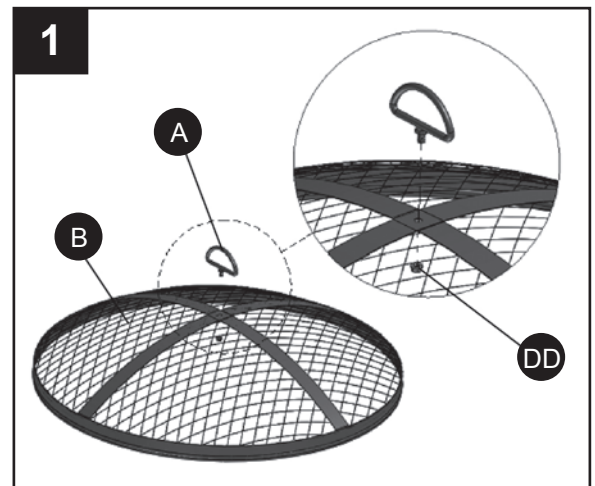

Quincaillerie utilisée

DD	M6 Écrou à rondelle dentée		x 1
FF	Clé		x 1



2. Fixez le récipient à cendres (G) au foyer (F) avec un boulon M5 (AA) et un écrou M5 (BB). Serrez avec une clé (EE) et un tournevis.

Quincaillerie utilisée

AA	M5x10 Boulon		x 3
BB	M5 Écrou		x 3
FF	Clé		x 1

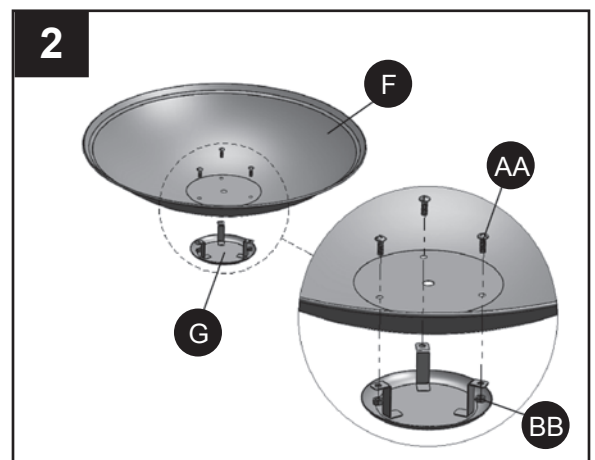

INSTRUCTIONS POUR L'ASSEMBLAGE

3. Fixez l'anneau de support (J) aux pattes (I) avec un boulon M6 (CC). Ne serrez pas maintenant.

Quincaillerie utilisée

CC	M6X18 Boulon		x 4
FF	Clé		x 1

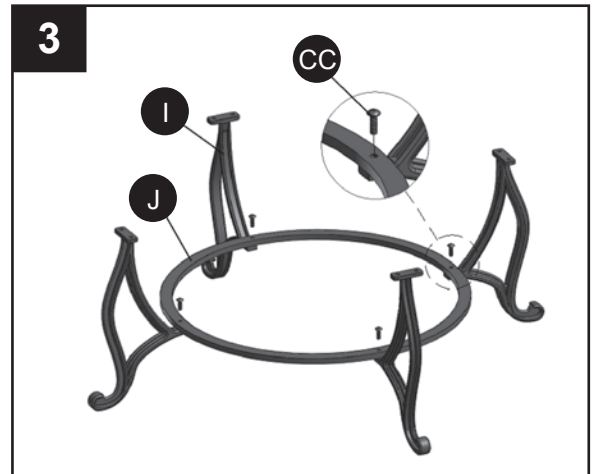

4. Fixez les pattes (I) au dessus d'ardoise (H) avec un écrou M6 (EE). Serrez toutes les vis (y compris les vis de l'étape 3) avec un tournevis et une clé.

Quincaillerie utilisée

EE	M6 Écrou		x 8
FF	Clé		x 1

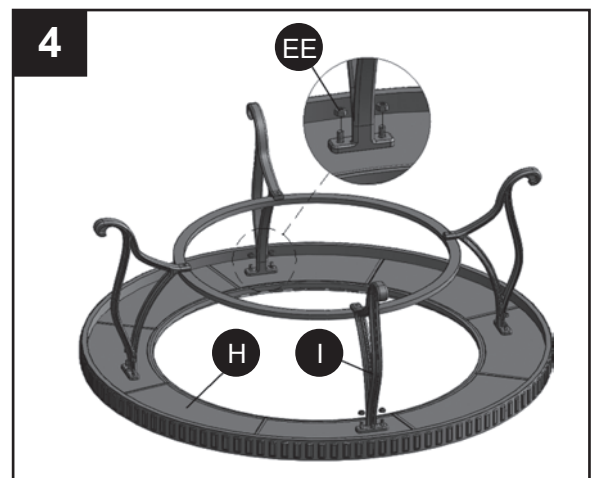

5. Utilisation du foyer: Mettez le bol (F) sur le dessus d'ardoise. Installez le support à bois (E) sur le bol (F). Mettez le couvercle de maille (B) sur le bol (F). Placez le tisonnier (K) près du foyer pour faciliter l'utilisation.

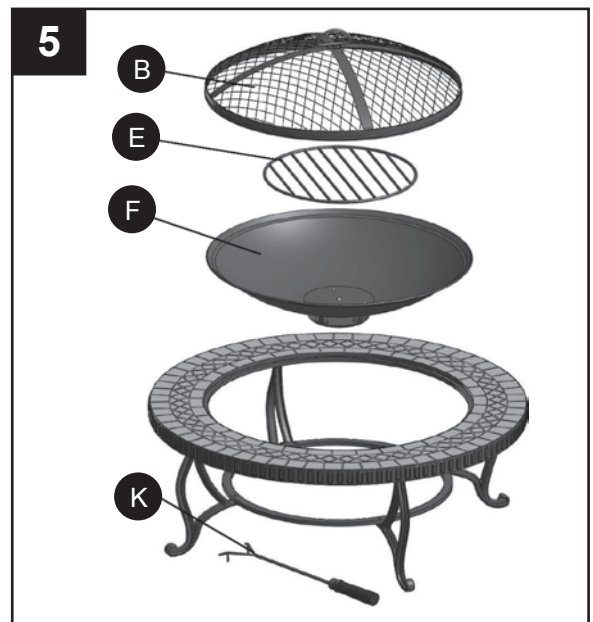

INSTRUCTIONS POUR L'ASSEMBLAGE

6. Utilisation du barbecue: Enlevez le couvercle de maille. Placez la grille de cuisson (D) sur le bol (F). Placez le tisonnier (K) près du foyer pour l'utiliser, si nécessaire.

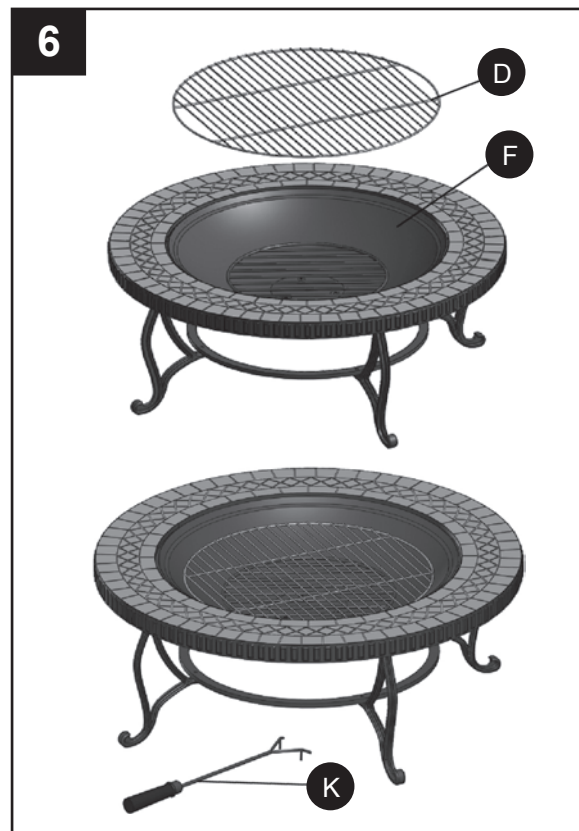

7. Utilisation de la table: Placez le couvercle de maille (B) à l'envers sur l'anneau de support (J). Placez le couvercle du bol (C) sur le bol (F).

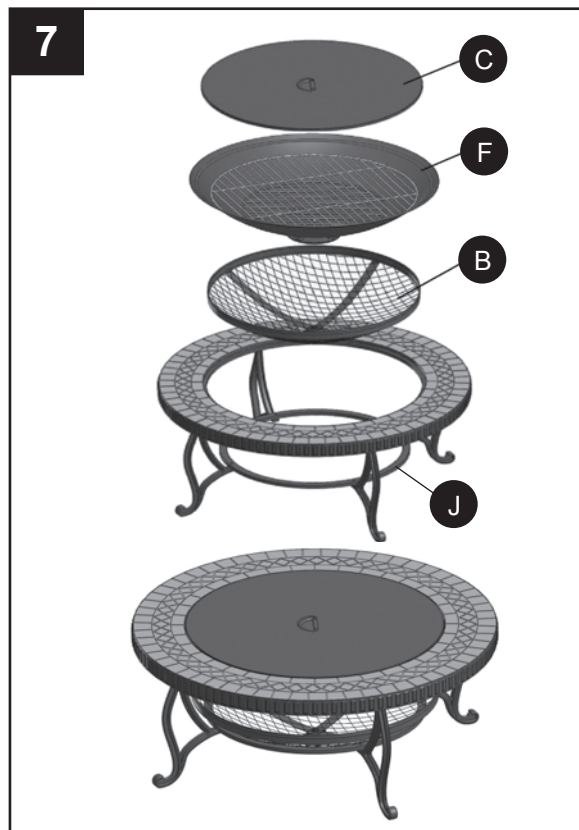

ENTRETIEN

- Afin de prolonger la durée de vie de votre foyer, nettoyez-le après chaque utilisation et couvrez-le pour le mettre à l'abri des intempéries.
- Afin de protéger le fini du foyer, couvrez vos mains d'un linge doux lorsque vous le manipulez.
- Utilisez un linge doux pour essuyer le foyer et le tisonnier.
- Ne tentez pas de nettoyer l'article lorsqu'il est chaud.
- Une fois que les cendres ont refroidies nettoyez l'attrape-cendres après chaque utilisation.
- Rangez l'article dans un endroit frais, propre et sec.

GARANTIE LIMITÉE D'ARMATURE D'UN AN

Si cet article présente des défauts de matériaux ou de fabrication au cours de la première année suivant la date d'achat d'origine, nous le réparerons ou le remplacerons à notre discrétion, sans frais. Pour commander des pièces ou effectuer une réclamation, communiquez avec notre service à la clientèle au 1 877 447-4768, du lundi au vendredi, entre 8 h 30 et 16 h 30 (HNC). Cette garantie ne couvre pas les défauts résultant d'un usage inadéquat, anormal ou inapproprié, d'un accident ou d'une modification. Si vous n'observez pas toutes les instructions contenues dans le guide d'utilisation, cette garantie sera invalide. Le fabricant ne sera pas responsable des dommages-intérêts indirects ou conséquents, ni de l'érosion de produits extérieurs d'un usage courant. Certaines provinces ne permettent pas l'exclusion ou la limitation des dommages accessoires ou consécutifs, de sorte que les limitations mentionnées ci-dessus peuvent ne pas s'appliquer à vous. Cette garantie vous confère des droits précis. Il est possible que vous disposiez également d'autres droits, qui varient d'une province à l'autre.

GHP Group, Inc. 8280 Austin Avenue, Morton Grove, IL. 60053-3207

LISTE DES PIÈCES DE RECHANGE

Pour obtenir des pièces de rechange, communiquez avec notre service à la clientèle au 1 877 447-4768, entre 8 h 30 et 16 h 30 (HNC), du lundi au vendredi.

PIÈCE	DESCRIPTION	N° DE PIÈCE
A	Poignée	40-07-453
B	Couvercle en grillage	30-05-001
C	Couvercle de bol/ Plateau de table	30-05-002
D	Grille de cuisson	30-01-001
E	Grille pour le bois	30-01-002
F	Cuve de combustion	30-01-003
G	Bac à cendres	40-08-116
H	Plateau en ardoise	30-01-004
I	Ensemble de montants	30-01-005
J	Anneau de support	30-06-001
K	Tisonnier	30-04-001

DESCRIPTION	N° DE PIÈCE
Quincaillerie	30-09-001

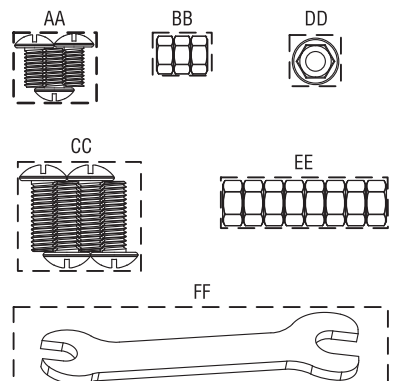

Model/Modèle/Modelo
#0FW103RI

Questions, problems, missing parts?
Before returning to your retailer,
call our customer service department
at 1-877-447-4768, 8:30 a.m. -
4:30 p.m., CST, Monday - Friday.

Des questions, des problèmes,
des pièces manquantes? Avant de
retourner l'article au détaillant,
appelez notre service à la clientèle
au 1 877 447-4768, entre 8 h 30 et
16 h 30 (HNC), du lundi au vendredi.

¿Preguntas, problemas, piezas
faltantes? Antes de volver a la tienda,
llame a nuestro Departamento de
Servicio al Cliente al 1-877-447-4768,
de lunes a viernes de 8:30 a.m. a
4:30 p.m., hora central estándar.

30-09-001

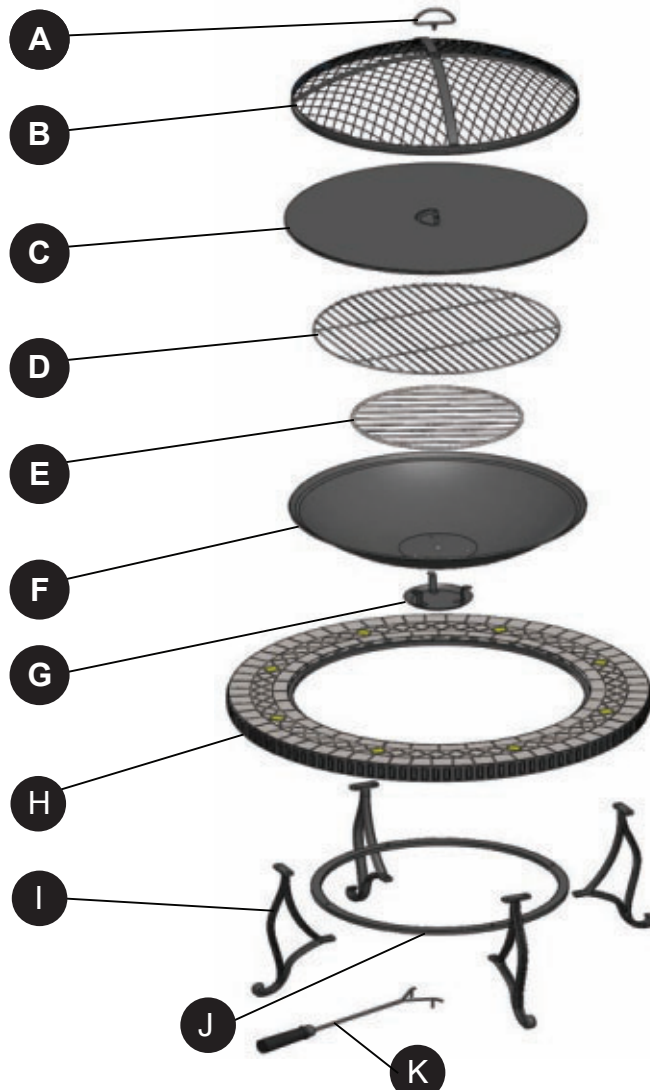

86.4 CM FOGATA DE PIZARRA ELIZABETH

MODELO #OFW103RI



ADJUNTE SU RECIBO AQUÍ

Número de serie _____ Fecha de compra _____



¿Preguntas, problemas, piezas faltantes? Antes de volver a la tienda, llame a nuestro Departamento de Servicio al Cliente al 1-877-447-4768, de lunes a viernes de 8:30 a.m. a 4:30 p.m., hora central estándar.

CONTENIDO DEL PAQUETE

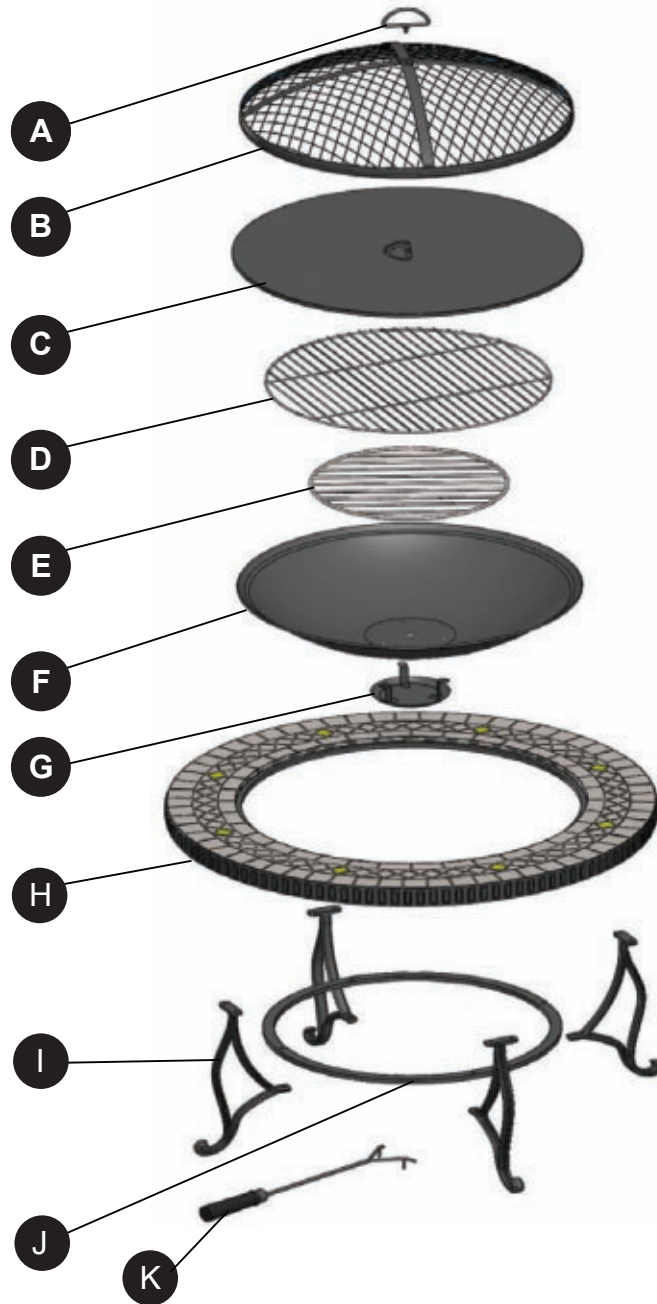

PIEZA	DESCRIPCIÓN	CANTIDAD
A	Manija	1
B	Tapa de Malla metalica	1
C	La tapa del bol/tablero	1
D	La parrilla	1
E	Rejilla para leña	1
F	Tazón	1

PIEZA	DESCRIPCIÓN	CANTIDAD
G	Colector de cenizas	1
H	Cubierta de piedra pizarra	1
I	Patas	4
J	El anillo de soporte	1
K	Atizador	1

ADITAMENTOS (se muestran en tamaño real)

AA

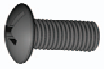

Perno M5X10

Cant. 3

BB



Tuerca M5

Cant. 3

CC

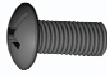

Perno M6X18

Cant. 4

DD



La tuerca Keps
M6

Cant. 1

EE

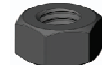

Tuerca M6

Cant. 8

FF



Llave M6/M5

Cant. 1

! INFORMACIÓN DE SEGURIDAD

Lea y comprenda completamente este manual antes de intentar ensamblar, usar o instalar el producto. Si tiene preguntas relacionadas con el producto, llame al Servicio al Cliente al 1-877-447-4768, de lunes a viernes de 8:30 a.m. a 4:30 p.m., hora central estándar.

! ADVERTENCIAS:

- **SÓLO PARA USO EN EXTERIORES. NUNCA DEJE EL FUEGO DESATENDIDO.**
- **NO** permita que los niños o a las mascotas se acerquen al fogón sin su supervisión.
- **NO** toque la superficie de la rejilla de hierro o el tazón durante su uso.
- **NUNCA** encienda el fogón en vehículos, carpas o en espacios interiores.
- **NUNCA** cubra el fuego mientras esta en uso. Asegurese de que la parrilla y la tapa de malla metálica se hayan enfriado antes de cubrir la parrilla.
- Levante el tapa de malla metálica con el atizador durante su uso.

! PRECAUCIONES:

- Queme sólo madera o fuego leña en el fogón.
- **NO UTILICE** gasolina ni queroseno para prender el fuego en el fogón.
- **NO UTILICE** esta unidad sobre un piso de Madera, pasto o gramilla altos o secos y/u hojas, o sobre superficies inflamables.
- **NO UTILICE** coloque ni utilice el fogón debajo de la cubierta formada por los árboles.
- **NO UTILICE** se pare ni coloque objetos de más de 25 libras sobre la cubierta del tazón / parte superior de la mesa, ya que se puede dañar.
- **NO** intente mover el fogón mientras está caliente o durante su uso.
- Coloque la parrilla a una distancia mínima de 2,44m de las paredes o de objetos inflamables durante su uso.
- Tenga a su alcance materiales para la extinción del fuego adecuados.
- Siempre asegurese de que la tapa de malla metálica este bien cerrada mientras la parrilla esta en uso.
- Las manijas del atizador pueden calentarse durante y después del uso.
- Utilice guantes resistentes al calor para manipular las herramientas calientes.

AVISO DE PROPOSICIÓN 65: El combustible que se usa para los calentadores de madera o de carbón y los productos para la combustión de este combustible contiene productos químicos que causan cáncer, defectos de nacimiento y otros daños reproductivos.

Los consumidores deberían verificar los códigos y las reglas nacionales y provinciales sobre la utilización del producto.

PREPARACIÓN

Antes de comenzar a ensamblar el producto, asegúrese de tener todas las piezas. Compare las piezas con la lista del contenido del paquete y los aditamentos anteriores. No intente ensamblar el producto si falta alguna pieza o si éstas están dañadas. Póngase en contacto con el Departamento de Servicio al Cliente para obtener piezas de repuesto.

Tiempo estimado de ensamblaje: 15 minutos

Herramientas necesarias para el ensamblaje: Llave (se incluye), destornillador Phillips (no se incluye)

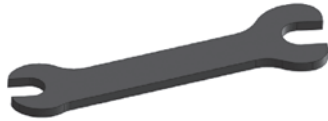

INSTRUCCIONES DE ENSAMBLAJE

1. Insertar la manija (A) en el agujero en la tapa de malla metálica (B). Utilizar la llave inglesa (FF) para asegurar la tuerca M6 Keps (DD) sobre la parte inferior de la tapa de malla metálica.

Aditamentos utilizados

DD	La tuerca Keps M6		x 1
FF	Llave		x 1

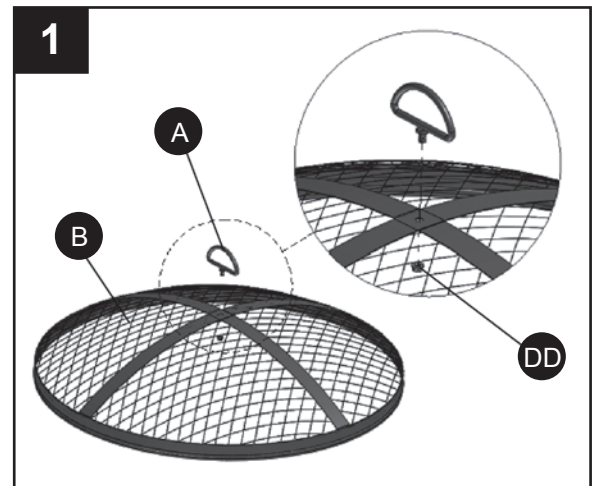

2. Sujetar el receptor de cenizas (G) al bol del fuego (F) con el perno M5 (AA) y la tuerca M5 (BB). Apretarlo con la llave inglesa (FF) y el destornillador.

Aditamentos utilizados

AA	Perno M5x10		x 3
BB	Tuerca M5		x 3
FF	Llave		x 1

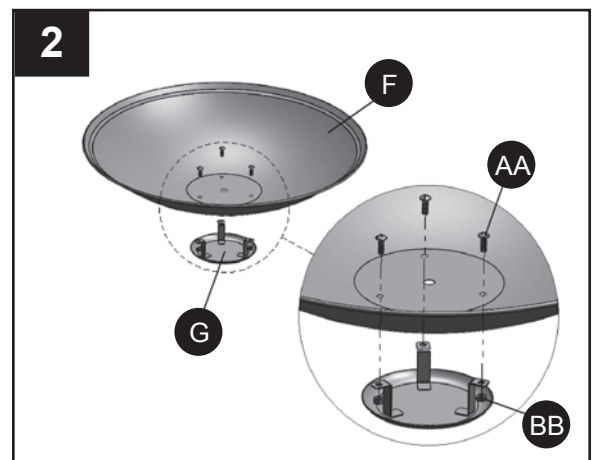

INSTRUCCIONES DE ENSAMBLAJE

3. Sujetar el anillo de soporte (J) a las patas (I) con el perno M6 (CC). No apretarlo en este momento.

Aditamentos utilizados

CC	Perno M6X18		x 4
FF	Llave		x 1

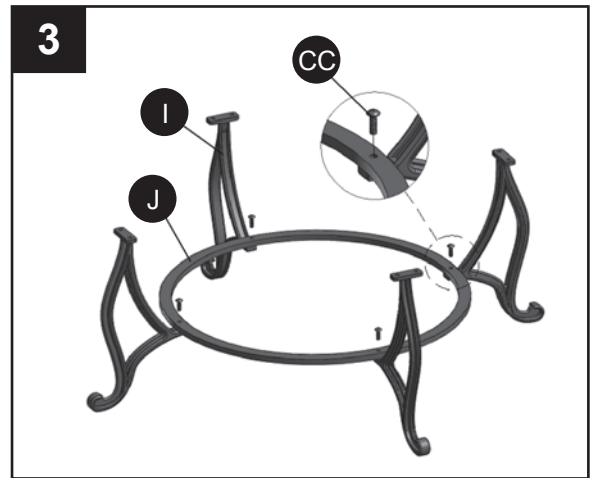

4. Sujetar las patas (I) a la parte de arriba de pizarra (H) con la tuerca M6 (EE). Apretar todos los tornillos (incluyendo los del paso 3) con el destornillador y la llave inglesa.

Aditamentos utilizados

EE	Tuerca M6		x 8
FF	Llave		x 1

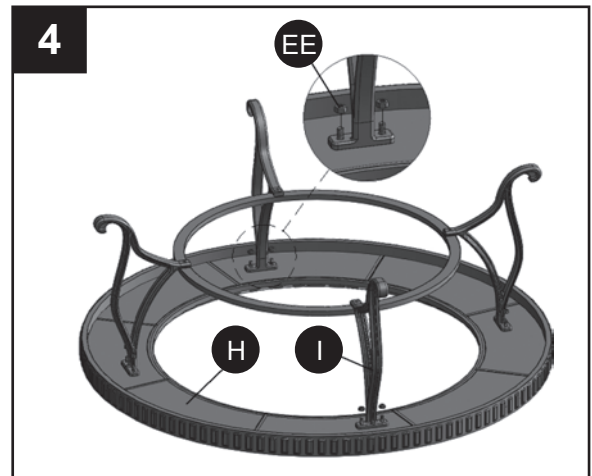

5. Para utilizar la hoguera, poner el bol (F) sobre el conjunto de arriba de pizarra, poner la rejilla de madera (E) en el bol (F) y poner la tapa de malla metálica (B) sobre el bol (F). Guardar el atizador (K) cerca de la hoguera para uso en cualquier momento.

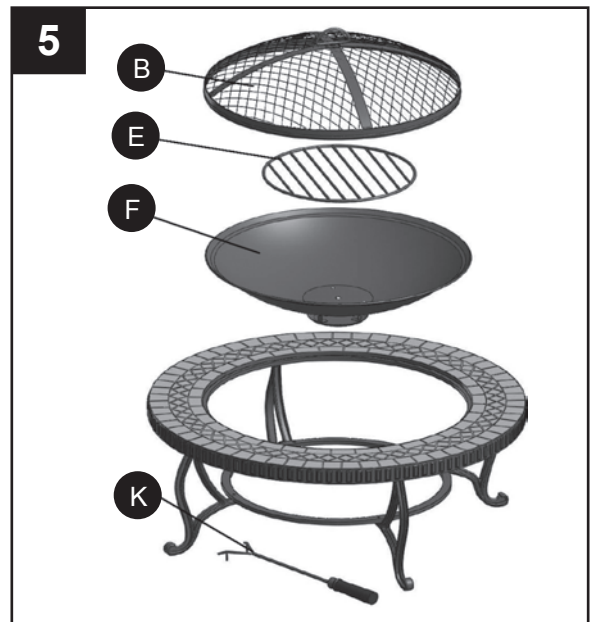

INSTRUCCIONES DE ENSAMBLAJE

6. Para utilizar la barbacoa, retirar la tapa de malla metálica y poner la parrilla (D) sobre el bol (F). Guardar el atizador (K) cerca de la hoguera para uso en cualquier momento.

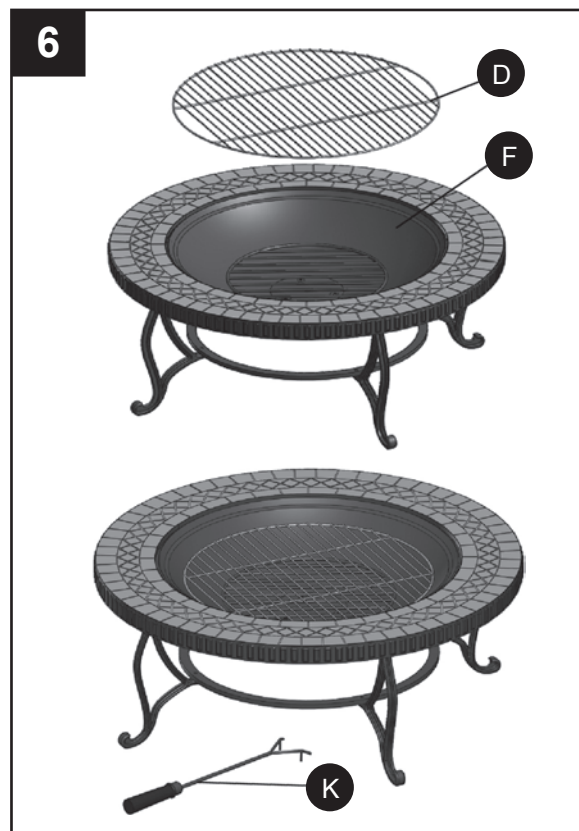

7. Para la utilización (recreativa) como tablero, colocar la tapa de malla metálica (B) al revés sobre el anillo de soporte (J) y poner la tapa del bol (C) sobre el bol (F).

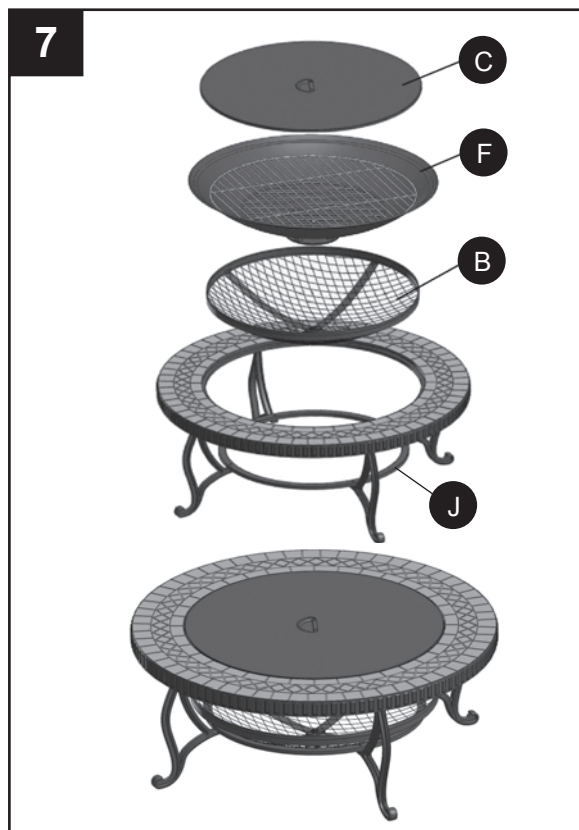

CUIDADO Y MANTENIMIENTO

- Para extender la vida útil del fogón, límpielo después de cada uso y cubra la unidad para protegerla del clima.
- Para proteger el acabado del fogón, use un paño suave cuando lo manipule.
- Use un paño suave para limpiar el fogón y el atizador.
- No intente limpiar el fogón cuando esté caliente.
- Limpie la bandeja de las cenizas después de cada uso, una vez que las cenizas se hayan enfriado.
- Almacénelo en un lugar fresco, limpio y seco.

GARANTÍA LIMITADA DE UN AÑO DEL MARCO

Si en el lapso de un año a partir de la fecha de compra original este artículo falla debido a un defecto en el material o la mano de obra, lo reemplazaremos o repararemos sin cargos a nuestra discreción. Para hacer un pedido de las piezas o para obtener el servicio de garantía, llame al 1-877-447-4768, de lunes a viernes, de 9:00 a.m. a 4:30 p.m., hora central estándar. Esta garantía no cubre defectos que sean producto de un uso incorrecto o anormal, uso indebido, accidente o alteración. No seguir todas las instrucciones del manual del propietario también anulará esta garantía. El fabricante no es responsable por daños indirectos, accidentales o fortuitos o por la erosión común del medio ambiente. Algunas provincias no permiten la exclusión o limitación de los daños accidentales o resultantes, de modo que las limitaciones anteriores pueden no aplicarse en su caso. Esta garantía le otorga derechos legales específicos, pero podría tener también otros derechos que varían según la provincia.

GHP Group, Inc. 8280 Austin Avenue, Morton Grove, IL. 60053-3207

LISTA DE PIEZAS DE REPUESTO

Para obtener piezas de repuesto, llame a nuestro Departamento de Servicio al Cliente al 1-877-447-4768, de lunes a viernes de 8:30 a.m. a 4:30 p.m., hora central estándar.

PIEZA	DESCRIPCIÓN	PIEZA #
A	Manija	40-07-453
B	Tapa de Malla metálica	30-05-001
C	La tapa del bol/tablero	30-05-002
D	La parrilla	30-01-001
E	Rejilla para leña	30-01-002
F	Tazón	30-01-003
G	Colector de cenizas	40-08-116
H	Cubierta de piedra pizarra	30-01-004
I	Patas	30-01-005
J	El anillo de soporte	30-06-001
K	Atizador	30-04-001

DESCRIPCIÓN	PIEZA #
El paquete de ferretería	30-09-001

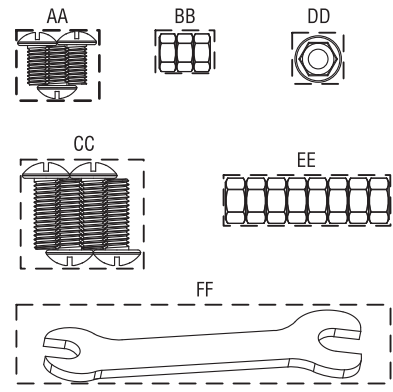

Model/Modèle/Modelo
#OFW103RI

Questions, problems, missing parts?
Before returning to your retailer,
call our customer service department
at 1-877-447-4768, 8:30 a.m. -
4:30 p.m., CST, Monday - Friday.

Des questions, des problèmes,
des pièces manquantes? Avant de
retourner l'article au détaillant,
appelez notre service à la clientèle
au 1 877 447-4768, entre 8 h 30 et
16 h 30 (HNC), du lundi au vendredi.

¿Preguntas, problemas, piezas
faltantes? Antes de volver a la tienda,
llame a nuestro Departamento de
Servicio al Cliente al 1-877-447-4768,
de lunes a viernes de 8:30 a.m. a
4:30 p.m., hora central estándar.

30-09-001

