



24 in.
610 mm

BRIDGE SAW

OWNER'S MANUAL

SCIE LINÉAIRE

MANUEL D'UTILISATION

SIERRA ELÉCTRICA TIPO PUENTE

MANUAL DE OPERACIÓN



▲ CAUTION *READ AND FOLLOW ALL SAFETY AND OPERATING INSTRUCTIONS BEFORE USING THIS SAW.*

▲ ATTENTION *LIRE ET SUIVRE TOUTES LES DIRECTIVES DE SÉCURITÉ ET D'OPÉRATION AVANT D'UTILISER CETTE SCIE.*

▲ ATENCIÓN *LEA Y SIGA TODAS LAS INSTRUCCIONES DE FUNCIONAMIENTO Y SEGURIDAD ANTES DE USAR ESTA SIERRA.*



English page 1

▲ WARNING *FOR YOUR OWN SAFETY, READ INSTRUCTION MANUAL BEFORE OPERATING SAW.*

1. Always wear safety goggles when cutting.
2. Use blade guard for every operation for which it can be used.
3. Disconnect saw before cleaning or changing blade.
4. Do not use any cutting blade with openings and grooves. Use only continuous rim blades.
5. Replace damaged blade before operating.
6. Do not expose to rain or use in damp locations.

LIMITED WARRANTY — Refer to warranty card.

Q.E.P. Customer Service: 1-866-435-8665

Français page 14

▲ AVERTISSEMENT *POUR ASSURER VOTRE SECURITE, LISEZ LE MOIDE D'EMPLOI AVANT D'UTILISER LE COUPEUR.*

1. Toujours porter des lunettes protectrices pendant la coupe.
2. Utiliser le pare-éclaboussure pour chaque opération dont il peut être utiliser.
3. Débrancher l'outil avant de la nettoyer ou de changer les roues.
4. Ne pas utiliser des roues à couper avec des trous ou creux. Utiliser seulement des roues à couper lisses.
5. Remplacer les roues à couper endommagés avant de faire fonctionner l'outil.
6. Ne pas exposer à la pluie ou utiliser dans des endroits humides.

GARANTIE LIMITÉE — Faire référence à la carte de garantie.

Support de la clientèle de Q.E.P.: 1-866-435-8665

Español página 27

▲ ADVERTENCIA *LEE ESTA INSTRUCCION MANUAL ANTES DE USA LA SIERRA PARA TU BIEN.*

1. Siempre utilice gafas de protección al cortar.
2. Utilice una capota de protección para cada operación en la cual la puede utilizar.
3. Desconectar la sierra antes de limpiarla o antes de cambiar el disco de corte.
4. No utilice ningún disco de corte que tenga aperturas o ranuras. Solamente utilice discos de corte lisos.
5. Reemplace el disco de corte cuando esté dañado.
6. No la exponga a la lluvia o no la utilice en áreas húmedas.

GARANTIA LIMITADA — Referirse a la tarjeta de garantía.

Servicio al cliente de Q.E.P.: 1-866-435-8665



24 IN. BRIDGE SAW

OWNER'S MANUAL

TABLE OF CONTENTS

General Safety Instructions1-3
 Warning 3
 Electrical Requirements.3-4
 Extension Cords. 4
 California Proposition 65 4
 Description. 5
 Assembly5-7
 Functional Description
 and Operation7-9
 Maintenance9-10
 Troubleshooting.10-11
 Parts List. 12
 Exploded Parts. 13

GENERAL SAFETY INSTRUCTIONS

▲ WARNING *READ THIS OWNER'S MANUAL COMPLETELY AND MAKE SURE YOU UNDERSTAND ALL OF IT'S SAFETY GUIDELINES.*

1. **KEEP GUARDS IN PLACE** and in working order.
2. **REMOVE ADJUSTING KEYS AND WRENCHES.** Before turning on the tile saw, make sure the keys and adjusting wrenches have been removed.
3. **KEEP WORK AREA CLEAN.** Cluttered areas and benches invite accidents.
4. **ALWAYS REMAIN ALERT WHEN THE SAW IS IN USE.** Inattention on the part of the operator may lead to serious injury.
5. **DON'T USE IN A DANGEROUS ENVIRONMENT.** Don't use power tools in damp or wet locations or expose them to rain. Keep work area well lit.
6. **KEEP CHILDREN AWAY.** All visitors should remain at a safe distance from work area.
7. **MAKE WORKSHOP CHILD-PROOF** with padlocks, master switches or by removing starter keys.
8. **USE THE RIGHT TOOL.** Don't force a tool or attachment to do a job for which it was not designed.
9. **USE THE PROPER EXTENSION CORD.** Make sure your extension cord is in good condition. When using an extension cord, be sure to use one heavy enough to carry the current your product will draw. An undersized cord will cause a drop in line voltage resulting in loss of power and overheating. TABLE 1 (page 4) shows the correct size to use depending on cord length and nameplate ampere rating. If in doubt, use the next heavier gauge. The smaller the gauge number, the heavier the cord.
10. **DON'T FORCE THE TOOL.** It has been designed to operate at maximum safety and performance levels.
11. **DO NOT FORCE THE MATERIAL BEING CUT.** Always let the blade cut at its own speed.
12. **WEAR PROPER APPAREL.** Do not wear loose clothing, neckties, rings, bracelets or other jewelry which may get caught in moving parts. Non-slip foot wear is recommended. Wear protective hair covering if you have long hair.
13. **ALWAYS USE SAFETY GLASSES.** Also use face or dust mask for commercial cutting operations. Everyday eyeglasses only have impact-resistant lenses, they are NOT safety glasses.
14. **DON'T OVERREACH.** Keep proper footing and balance at all times.
15. **MAINTAIN TOOLS WITH CARE.** Keep tools clean and in good working condition for maximum safety performance.
16. **DISCONNECT SAW BEFORE SERVICING** – when changing accessories, such as blades, bits, cutters, etc.

17. **REDUCE THE RISK OF UNINTENTIONAL STARTING.** Make sure switch is in OFF position before plugging in.
18. **USE RECOMMENDED ACCESSORIES.** Consult the owner's manual for recommended accessories. The use of improper accessories may increase risk of injury.
19. **DO NOT DRY CUT WITH BLADES DESIGNED FOR WET CUTS.**
20. Make sure you **USE THE CORRECT BLADE** for the job you are doing.
21. **NEVER STAND ON TOOL.** Serious injury could occur if the wet saw is tipped or if the cutting tool is unintentionally contacted.
22. **CHECK DAMAGED PARTS.** Before further use of the tool, damaged part(s), (i.e., guard) should be carefully checked to determine that it will operate properly and perform its intended function. Check for alignment of moving parts, binding of moving parts, breakage of parts, mounting and any other condition that may affect the saw's operation. A guard or other part that is damaged should be properly repaired or replaced.
23. **ENSURE THAT BLADE IS TRAVELING THROUGH WATER RESERVOIR FOR WET CUTTING.**
24. **CHECK DIAMOND BLADES** carefully for cracks, nicks, missing diamond matrix or out-of-alignment condition. Replace damaged blades immediately. **DO NOT USE DAMAGED BLADES.** They may cause bodily injury.
25. **DIRECTION OF FEED.** Feed work into the blade against the direction of rotation of the blade only.
26. **DO NOT ALTER THE PLUG** or use a 2-prong receptacle. This saw is equipped with a 3-prong electrical plug.
27. **NEVER LEAVE SAW RUNNING UNATTENDED.** Turn power off. Don't leave tool until it comes to a complete stop.
28. **POSITIONING OF TILE SAW** (see FIGURE 1)
 - To avoid the possibility of the appliance plug or receptacle getting wet, position the tile saw to one side of a wall-mounted receptacle to prevent water from dripping onto the receptacle or plug. The user should arrange a "drip loop" in the cord connecting the saw to a receptacle. The "drip loop" is that part of the cord below the level of the receptacle, or connector if an extension cord is used, to

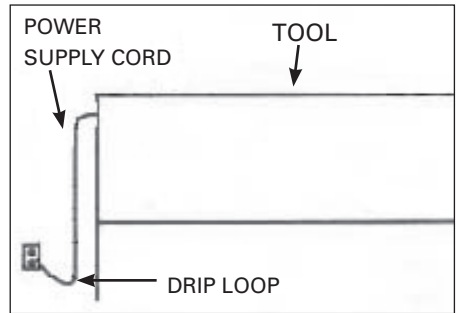


FIGURE 1

prevent water traveling along the cord and coming in contact with the receptacle.

- If the plug or receptacle does get wet, **DO NOT** unplug the cord. Disconnect the fuse or circuit breaker that supplies power to the tool. Then, unplug and examine for presence of water in the receptacle.

SPECIFIC OPERATION GUIDE

1. Ensure that the directional arrow marked on the blade corresponds with the rotational direction of the motor.
2. With the saw disconnected from the power supply, rotate the blade by hand to ensure it is free from obstruction.
3. Always keep the blade-securing arbor and collars clean.
4. Ensure that the blade-securing bolt is securely tightened.
5. Never try to cut freehand. Always ensure that the tile to be cut is pressed firmly against the rip fence.
6. Ensure that the workpiece that will be cut off has sufficient room to move sideways. Failure to do so may result in the off-cut binding against the blade.
7. Never cut more than one tile at a time.
8. Never cut pieces too small that are not held securely against the rip fence, and provide enough space for the hand to be a safe distance from the blade.
9. Ensure that the table and surrounding area are clear with the exception of the tile to be cut.
10. Before cutting a tile piece, let the saw blade run freely for a few seconds. If it makes an unfamiliar sound or vibrates

excessively, switch it off immediately and disconnect it from the power supply.

11. Let the blade reach full speed before commencing the cut.
12. Let the blade come to a complete stop before removing any jammed material from around the blade area.
13. Never allow the blade to run dry. Failure to keep the water tray at the recommended level will result in possible over-heating of the diamond blade.

WARNING

PERSONAL INJURY CAN OCCUR IF OPERATED IMPROPERLY.

- Keep fingers and loose clothing away from rotating blade.
- Use extreme caution when cutting tile. Make sure hands and fingers are clear from the blade groove in the table. Severe abrasion, cuts, or pinching of hands or fingers can occur as the table is advanced, particularly at the end of its travel.
- Electrical shock can occur if operating instructions are not followed.

FOR YOUR OWN SAFETY READ INSTRUCTION MANUAL BEFORE OPERATING SAW.

- Wear eye protection.
- Use blade guard for every operation for which it can be used.
- Unplug saw before servicing, when changing cutting wheels, and cleaning.
- Use tool only with smooth-edge cutting wheels free of openings and grooves.
- Replace damaged cutting wheel before operating.
- Do not fill water tray above water fill line.

ELECTRICAL REQUIREMENTS

1. **THIS TILE SAW MUST BE CONNECTED TO A GROUNDED POWER SOURCE** while in use to protect the operator from electrical shock.
2. **IN THE EVENT OF A MALFUNCTION OR BREAKDOWN**, grounding provides a path of least resistance for electrical current to reduce the risk of electrical shock. This

tile saw is equipped with an electrical cord with a grounding conductor and a grounding plug. Insert the 3-prong electrical plug into a 3-pole receptacle that is properly installed and grounded in accordance with all local codes and ordinances.

3. **DO NOT MODIFY THE PLUG** provided if it will not fit the outlet. Have the proper outlet installed by a qualified electrician.
4. **IMPROPER CONNECTION OF THE EQUIPMENT-GROUNDING CONDUCTOR CAN RESULT IN A RISK OF ELECTRIC SHOCK.** The conductor with insulation that is green on the outside (with or without yellow stripes) is the equipment-grounding conductor. If repair or replacement of the electrical cord or plug is necessary, do not connect the equipment-grounding conductor to a live terminal.
5. **CHECK WITH A QUALIFIED ELECTRICIAN** or service personnel if the grounding instructions are not completely understood, or if in doubt as to whether the tool is properly grounded.
6. **USE ONLY 3-WIRE EXTENSION CORDS** that have 3-prong grounding plugs and 3-pole receptacles that accept the tile saw's plug.
7. **REPAIR OR REPLACE DAMAGED OR WORN CORD IMMEDIATELY.**
8. **IF THE PLUG OR RECEPTACLE DOES GET WET, DO NOT UNPLUG THE CORD.** Disconnect the fuse or circuit breaker that supplies power to the tool. Then, unplug and examine for presence of water in the receptacle.
9. **ONLY UL-LISTED EXTENSION CORDS SHOULD BE USED WITH THIS PRODUCT.**
10. **IMPROPER USE OF EXTENSION CORDS MAY CAUSE INEFFICIENT OPERATION OF YOUR TOOL**, which can result in overheating. Be sure your extension cord is rated to allow sufficient current flow to the motor. For the proper gauge for this tile saw, please refer to TABLE 1 (page 4).
11. **DO NOT LET YOUR FINGERS TOUCH THE TERMINALS** of plug when installing or removing the plug to or from the outlet.
12. **THIS TILE SAW MUST BE PROPERLY GROUNDED.** The risk of electric shock and bodily injury are greatly increased if it is not, particularly when used in damp locations or in proximity to plumbing.

Ampere rating		Volts	Total length of cord in feet			
			25 ft.	50 ft.	100 ft.	150 ft.
More than	No more than	120 V	AWG			
0	6		18	16	16	14
6	10		16	14	16	12

TABLE 1

NOTE: This saw is intended for use on a circuit that has a grounded outlet box like the one illustrated in FIGURE 2 (B). This saw has a grounding plug that looks like the one illustrated in FIGURE 2 (A).

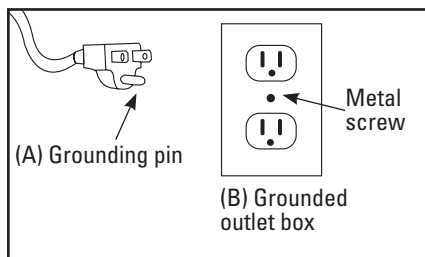


FIGURE 2

EXTENSION CORDS

1. Use only extension cords that are intended for outdoor use. These extension cords are identified by a marking “Acceptable for use with outdoor appliances: store indoors while not in use.” Use only extension cords having an electrical rating not less than the rating of the product. Do not use damaged extension cords. Examine extension cord before using and replace if damaged. Do not abuse extension cords and do not yank on any cord to disconnect. Keep cord away from heat and sharp edges. Always disconnect the extension cord from the receptacle before disconnecting the product from the extension cord.

▲ WARNING *TO REDUCE THE RISK OF ELECTROCUTION, KEEP ALL CONNECTIONS DRY AND OFF THE GROUND. DO NOT TOUCH PLUG WITH WET HANDS.*

2. Ground Fault circuit Interrupter (GFCI) protection should be provided on the circuit(s) or outlet(s) to be used for the tile saw. Receptacles are available having built-in GFCI protection and may be used for this measure of safety.

3. **USE PROPER EXTENSION CORD.** Make sure your extension cord is in good condition. When using an extension cord, be sure to use a cord heavy enough to carry the current your product will draw. An undersized cord will cause a drop in line voltage, resulting in loss power and overheating. TABLE 1 shows the correct size to use depending on cord length and nameplate ampere rating. If in doubt, use the next heavier gauge. The smaller the gauge number, the heavier the cord.

NOTE: When using an extension cord, ensure all cords are no smaller than #12 gauge, rated at a 20-amp minimum, and equipped with 3-prong plugs. Use of anything smaller may result in overheating or burn out of the motor. It is recommended to have an electrician check the voltage at the saw motor to ensure proper voltage to run the saw efficiently and safely.

CALIFORNIA PROPOSITION 65

▲ WARNING *SOME DUST CREATED BY POWER SANDING, SAWING, GRINDING, DRILLING AND OTHER CONSTRUCTION ACTIVITIES CONTAIN CHEMICALS KNOWN TO THE STATE OF CALIFORNIA TO CAUSE CANCER, BIRTH DEFECTS OR OTHER REPRODUCTIVE HARM.*

Some examples of these chemicals are:

- Lead from lead-based paints
- Crystalline silica from bricks, cement and other masonry products
- Arsenic and chromium from chemically-treated lumber

Your risk from these exposures varies, depending on how often you do this type of work. To reduce your exposure to these chemicals: work in well ventilated area, and work with approved safety equipment, such as those dust masks that are specifically designed to filter out microscopic particles.

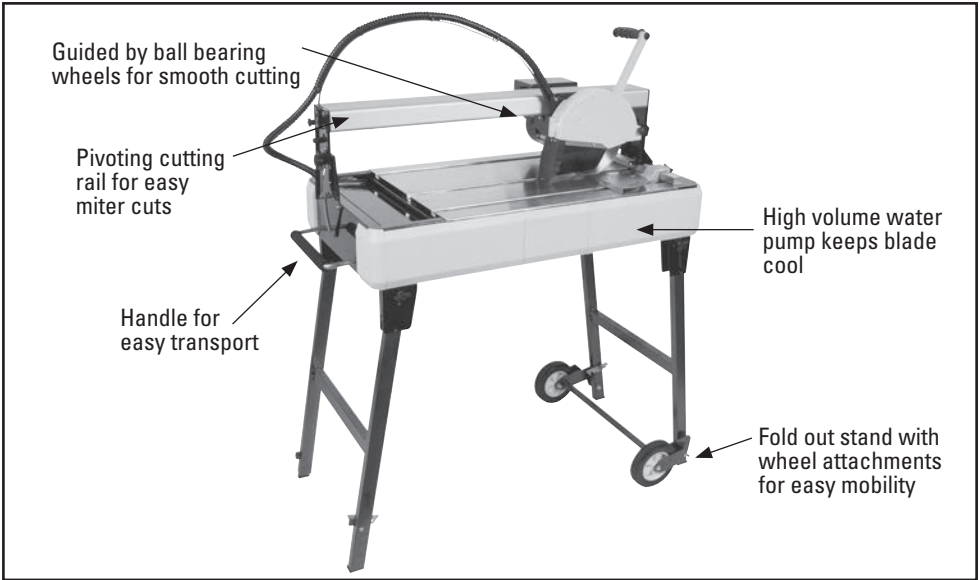


FIGURE 3

DESCRIPTION

Before attempting to use any tool, be sure to familiarize yourself with all the operating features and safety instructions.

KNOW YOUR SAW

Your tile saw has many built-in features (see FIGURE 3) for fast, efficient cutting of ceramic, porcelain, marble, slate or limestone wall or floor tile. The durable 8 inch blade cuts tile up to 1-1/2 in. thick. The built-in handle allows easy transporting.

PRODUCT SPECIFICATIONS

Input: **9.5 Amps**
 No-load Speed: **3420 RPM**
 Output: **1HP Motor**
 Blade Diameter: **8 in. (203 mm)**
 Arbor: **5/8 in.**
 Rating: **120 Volts~60 Hz AC**
 Depth of Cut: **1-3/8 in. (35 mm)**

ASSEMBLY

⚠ CAUTION *FOLLOW ALL OF THE ASSEMBLY AND OPERATION INSTRUCTIONS COMPLETELY BEFORE CONNECTING THE SAW TO A POWER SOURCE OR TURNING THE MOTOR ON.*

UNPACKING

1. Remove all packing materials from around your saw.
2. Carefully lift the saw from carton and place it on a level work surface.
3. Do not discard the packing materials until you have carefully inspected the saw for loose or damaged parts.

The following items are included in box with your tile saw:

- **Fold-out stand with wheel attachments**
- **8 in. continuous rim wet diamond blade for porcelain**
- **High volume water pump**
- **Rear wheel attachments**
- **Angle/rip cutting guide**
- **Handles**
- **Hexagonal Blade Wrench**
- **Motor Shaft Holding Wrench**
- **Screwdriver**

4. Inspect the saw carefully to make sure that no breakage or damage has occurred during shipping. If any parts are damaged or missing, return the saw to your place of purchase.

⚠ WARNING *IF ANY PARTS ARE DAMAGED OR MISSING, DO NOT ATTEMPT TO OPERATE THIS SAW. OPERATING THIS SAW WITH DAMAGED OR MISSING PARTS COULD RESULT IN POSSIBLE SERIOUS PERSONAL INJURY.*

STARTING AND STOPPING

1. Connect the unit to a power supply of the correct voltage and frequency (120V-60HZ).
2. To start the saw press the switch to the "I" position (Fig 4).
3. To stop the saw, press the switch to the "O" position (Fig 4)

⚠ WARNING *FOR YOUR OWN SAFETY, ALWAYS POSITION THE SWITCH TO THE "O" POSITION WHEN THE SAW IS NOT IN USE. IN THE EVENT OF A POWER FAILURE, BLOWN FUSE OR TRIPPED CIRCUIT BREAKER, PRESS SWITCH TO THE "O" POSITION. THIS WILL PREVENT THE TOOL FROM STARTING UP AGAIN WHEN THE POWER COMES BACK ON.*



FIGURE 4

1. Clean the working area.
2. Remove saw from carton, you will find it assembled.
3. Lay the saw on its side on the ground (Fig 5).

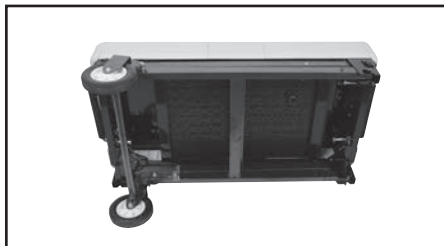


FIGURE 5

4. Pull out the stand legs, and the support brackets (Fig 5-1). Attach the brackets to the legs with the key hole and support pin located on each leg (Fig 5-2).



FIGURE 5-1

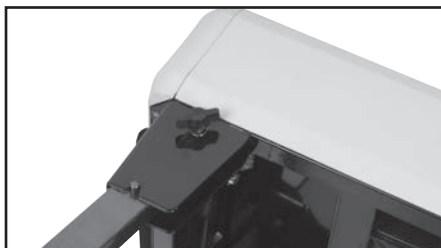


FIGURE 5-2

5. Stand the saw upright.
6. Adjust the balance screw on right leg (Fig 6).



FIGURE 6

7. To mount the handle position the handle on the trolley and secure it using the 2 screws (Fig 7).



FIGURE 7

8. The motor trolley is secured during shipment, please loosen knob before using (Fig 8).



FIGURE 8

FILLING THE WATER TRAY AND DRAINING

1. Fill the tray with water. Do not add chemicals or detergents to the water.
2. Remove the plug from the bottom of the tray, the water will flow out or you can remove the tray and pour the water out (Fig 9).

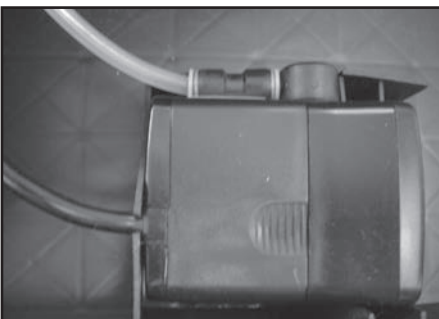


FIGURE 9

OPERATION

▲ WARNING *USE ONLY CONTINUOUS RIM BLADES WITH THIS SAW. DO NOT USE SEGMENTED, "TURBO" BLADES, WOOD SAWING BLADES, BLADES WITH OPENINGS, OR ANY OTHER CUTTING DEVICES WITH THIS TILE SAW. USING THESE BLADES COULD RESULT IN SERIOUS PERSONAL INJURY AND DAMAGE TO THE SAW.*

MAKING A STRAIGHT CUT

1. Push the motor trolley away from the operator until it reaches the stroke limit.
2. Position the tile on the cutting table.
3. Properly set the measuring guide and squaring tool (Fig 10).

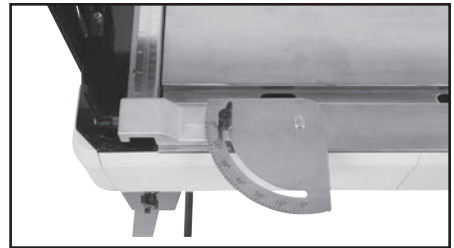


FIGURE 10

4. Adjust the guides as needed so that the tile rests against the measuring guide and squaring tool (Fig 11).

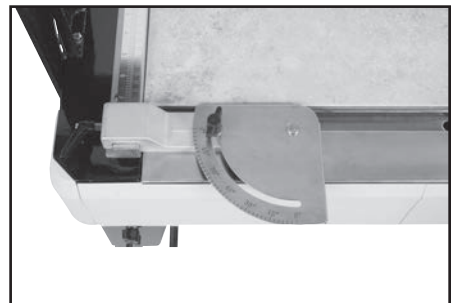


FIGURE 11

5. Pull the motor trolley slowly towards the material to be cut (Fig 12).



FIGURE 12

6. When you have completed the cut, push motor trolley/blade away and remove the cut pieces, and any debris on cutting surfaces.

MAKING A DIAGONAL CUT

1. Follow the same procedure for a straight cut.
2. Loosen the nut on the squaring tool, and position the tile diagonally.
3. Lock the nut and perform the cut following procedure for a straight cut.

ANGLED OR 45 DEGREE CUTS

1. Loosen the two knobs at either end of the bridge (Fig 13).

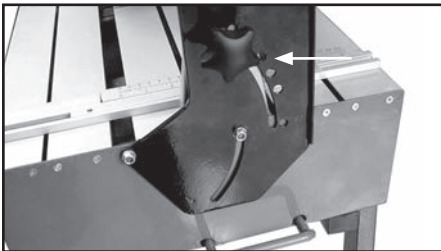


FIGURE 13

2. Tilt bridge to the desired angle up to 45 degrees (Fig 14). Tighten knobs at either end of bridge, and proceed with cutting tile following same procedure as listed in the “straight cut” section.



FIGURE 14

CHANGING THE BLADE

⚠ WARNING *DISCONNECT THE POWER SUPPLY BEFORE MAKING ADJUSTMENTS, MAINTENANCE, CLEANING OR REPLACING THE BLADE!*

1. **CHOICE OF THE SAW BLADE.** Only use 8 Inch continuous rim or turbo blades with a 5/8 Inch arbor.
2. **REPLACING THE SAW BLADE**
 - A. Remove the blade guard by loosening the blade cover knob (Fig 15).



FIGURE 15

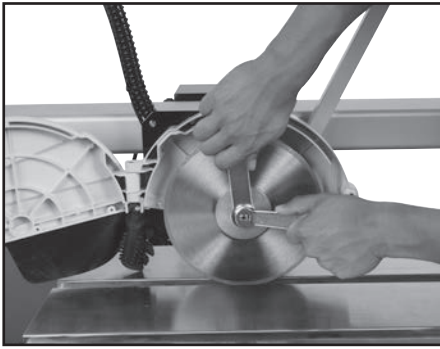


FIGURE 16

- C. Use the hexagonal wrench to hold the blade nut and use the spanner wrench provided to hold the shaft. Loosen the nut turning clockwise as in (Fig 16).
- D. Ensure that the shaft and flanges are clean. Mount blade back on to shaft ensuring that the directional arrow on the blade is rotating towards the material to be cut.
- E. Insert flange and lock nut. Tighten counterclockwise.

MAINTENANCE

▲ WARNING *TO AVOID ACCIDENTS, ALWAYS DISCONNECT THE TOOL FROM THE POWER SOURCE BEFORE CLEANING OR PERFORMING ANY MAINTENANCE*

Please do not try to service this machine on your own.

Avoid using solvents when cleaning plastic parts. Most plastics are susceptible to damage from various types of commercial solvents and may be damaged by their use. Use clean cloths to remove dirt, carbon dust, etc.

▲ WARNING *DO NOT AT ANY TIME LET BRAKE FLUIDS, GASOLINE, PETROLEUM-BASED PRODUCTS, PENETRATING OILS, ETC. COME IN CONTACT WITH PLASTIC*

PARTS. THEY CONTAIN CHEMICALS THAT CAN DAMAGE, WEAKEN OR DESTROY PLASTIC.

1. **ALWAYS** clean the tile saw after each use and store it in a dry location.
2. **ALWAYS** wipe off all exterior surfaces and keep the cutting table clean and free of all debris.
3. **ALWAYS** check the blade for cracks or damage BEFORE each use.
4. **ALWAYS** store the cord in the compartment underneath the saw after each use.

DIAMOND BLADES

- Use only 8 in. (203 mm) continuous rim diamond blades with a 5/8" arbor opening in this saw. Failure to do so may result in severe bodily injury and damage to the saw.
- The diamond blade that comes with this saw will cut ceramic, porcelain and marble tile. Due to the hardness of some porcelain, slate and stone, purchasing a blade specifically designed to cut these hard tiles, will speed up the cutting time required. **IMPORTANT:** Always let the blade cut at its own speed, moving the material slowly into the blade. Do not force the material being cut.

DIAMOND BLADE DO'S & DON'TS

1. DO inspect blades daily for cracks or uneven wear. Discard cracked, chipped or bent blades!
2. DO use manufacturer's recommendation for matching the right blade with the right material being cut.
3. DO inspect the arbor shaft for uneven wear before mounting the blade.
4. DO use blades with the correct arbor size on a compatible arbor shaft.
5. DO ensure the blade is mounted with the rotation arrow in the proper direction and is securely tightened with a wrench.
6. DO wear proper safety equipment at all times when operating the saw. Wear goggles and dust mask at all times when operating saw.
7. DO periodically check the blade for cracks or bond fatigue.
8. DO ensure that blade is traveling through water reservoir for wet cutting.
9. DO NOT operate the saw without all safety guards in position.

10. DO NOT operate the saw with blades larger or smaller than recommended.
11. DO NOT cut dry with blades marked "Use Wet."
12. DO NOT exceed maximum RPMs recommended by the blade manufacturer.
13. DO NOT force the material into the blade. Let the blade cut at its own speed.
14. DO NOT cut material not recommended by the blade manufacturer.

TROUBLESHOOTING

OVERHEATING OF SAW:

1. Turn saw off and let it rest until motor is cool to the touch.
2. Check and clean the ventilation slots, removing blockage and dirt.

THE SAW DOES NOT START:

1. Check that power cord is properly plugged in.
2. Check outlet power source and circuit breaker.
3. Make sure yellow safety key is fully pushed into switch.

WHAT TO DO WHEN THE ALIGNMENT IS OFF ON THE 83200Q:

The 83200Q, 24" Bridge Saw motor or bridge does not need to be squared up or aligned, since the bridge does not allow the saw motor to move. When it appears that the saw is out of alignment, it is the rip fence that needs to be squared up.

Tools needed:

24" Framing Square, Phillips Screw Driver and ¼" Nut Driver or Pliers

The following steps should be used to align the rip fence for the 83200Q:

1. Push the power unit to the back of the saw.
2. Place the framing square firmly against the blade at the back of the saw and the rip fence at the front of the saw. Slowly pull the blade carriage forward, watching to make sure the blade glides evenly along the framing square. If the blade pushes the framing square or moves away from the framing square the rip fence needs to be adjusted and squared. (See Image A)

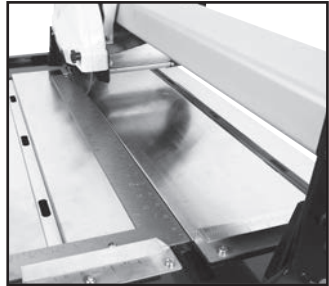


IMAGE A

3. To adjust the rip fence, loosen both screws. (See Image B & C)

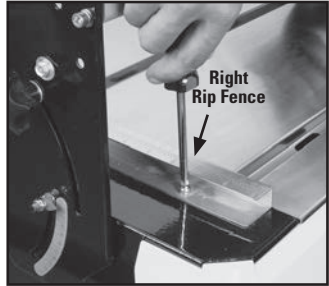


IMAGE B

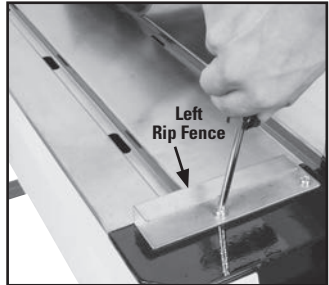


IMAGE C

4. From underneath the saw, directly below the rip fence, there are two $\frac{1}{4}$ " bolts located under the left rip fence and 2 bolts under the right rip fence. Loosen both bolts for the rip fence that you are adjusting. (See Images D & E)

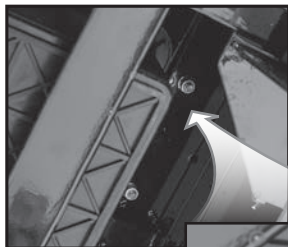


IMAGE D

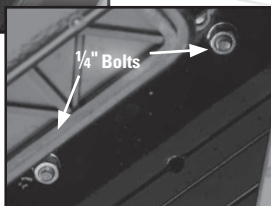


IMAGE E

5. Once the screws are loose, easily slide the rip fence above, allowing you to close the gap between the square and the rip fence. When the square is flush against the rip fence re-tighten the two $\frac{1}{4}$ " bolts from the side you are adjusting. If necessary, repeat the same steps for the other side. (See Images F & G)



IMAGE F



IMAGE G

**O.E.P. CUSTOMER SERVICE:
1-866-435-8665**

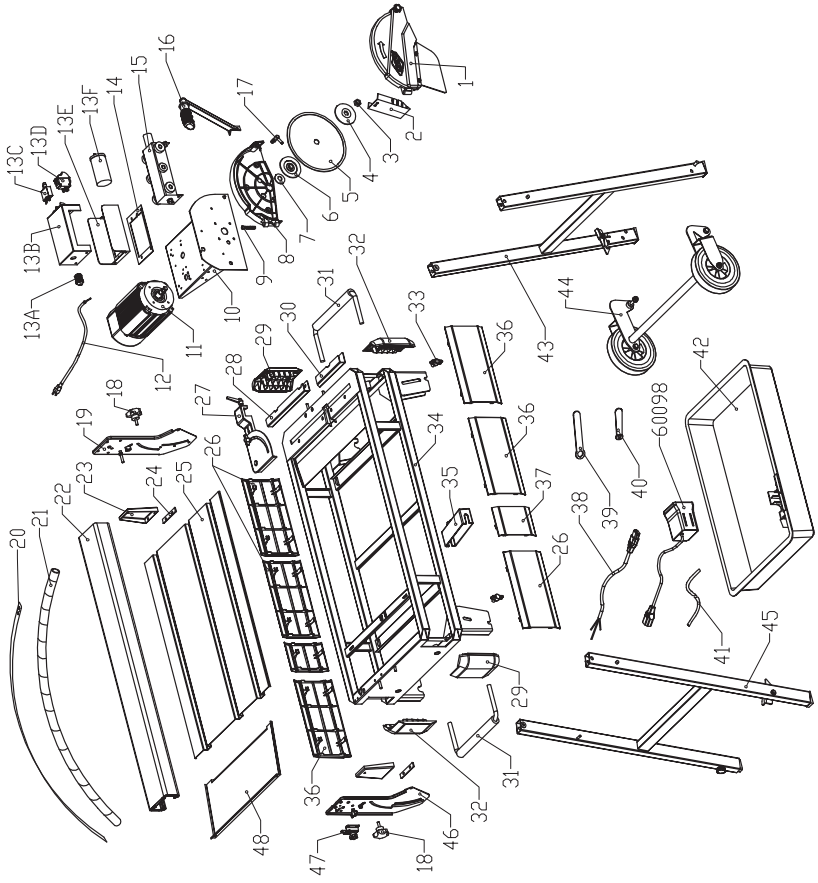
PARTS LIST

See exploded parts (p. 13)

PART #	DESCRIPTION	QTY
83200Q-01	Outer Blade Guard	1
83200Q-02	Water Spray Guard	1
83200Q-03	Nut	1
83200Q-04	Outside Flange	1
83200Q-05	8inch Diamand Blade	1
83200Q-06	Inside flange	1
83200Q-07	Water Proof	1
83200Q-08	Inside Blade Guard	1
83200Q-09	Bolt	1
83200Q-10	Motor Fixture	1
83200Q-11	Motor	1
83200Q-12	Power Cable	1
83200Q-13A	Cable Lock	1
83200Q-13B	Connecting House Cover	1
83200Q-13C	Circuit Breaker	1
83200Q-13D	Switch	1
83200Q-13E	Connecting House	1
83200Q-13F	Capacitor	1
83200Q-14	Waterproof Pad	1
83200Q-15	Motor Trolley Guide	1
83200Q-16	Handle	1
83200Q-17	Water Pipe Connector	1
83200Q-18	Knob	2
83200Q-19	Right rail stand	1
83200Q-20	Resetable Sheet	1
83200Q-21	Protection Plastic Tube	1
83200Q-22	Slide Rail	1
83200Q-23	Rail Stand Fixture	2
83200Q-24	Pad	2

PART #	DESCRIPTION	QTY
83200Q-25	Table	1
83200Q-26	Decorated Board I	1
83200Q-27	Measuring Guide	1
83200Q-28	Rear Fence	1
83200Q-29	Corner Decorated Board I	1
83200Q-30	Front Fence	1
83200Q-31	Pull-out Handle	1
83200Q-32	Corner Decorated Board II	1
83200Q-33	Butterfly Knob	1
83200Q-34	Main Frame	1
83200Q-35	Pump Connection Box Cover	1
83200Q-36	Decorated Board I	1
83200Q-37	Decorated Board Small	1
83200Q-38	Pump Cable	1
83200Q-39	Motor Shaft Wrench	1
83200Q-40	Hexagonal Blade Wrench	1
60098	Water Pump	1
83200Q-41	Water Tube	1
83200Q-42	Water Tray	1
83200Q-43	Left Stand	1
83200Q-44	Foot Wheel System	1
83200Q-45	Right Stand	1
83200Q-46	Left Rail Stand	1
83200Q-47	Seat for Resetable Sheet	1
83200Q-48	Splash Board	1

EXPLODED PARTS





SCIE LINÉAIRE DE 610MM

MANUEL D'UTILISATION

TABLE DES MATIÈRES

Règles générales sur la sécurité	14-15
Avertissement	15-16
Installations électriques	16-17
Rallonges électriques	17
Proposition 65 de la Californie	17
Description	17-18
Assemblage	18-20
Fonctionnement	20-22
Entretien	22-23
Dépannages	23-24
Liste de pièces	25
Pièces éclatées	26

RÈGLES GÉNÉRALES SUR LA SÉCURITÉ

▲ AVERTISSEMENT *LIRE CE*

MANUEL D'UTILISATION AU COMPLET ET S'ASSURER DE BIEN COMPRENDRE TOUTES LES CONSIGNES DE SÉCURITÉ.

- 1. LAISSER LES ACCESSOIRES DE PROTECTION EN PLACE** et en état de marche.
- 2. ENLEVER LES CLÉS DE RÉGLAGE ET LES CLÉS.** Prendre l'habitude de vérifier si elles sont bien enlevées avant de faire démarrer la scie.
- 3. GARDER VOTRE ZONE DE TRAVAIL PROPRE.** Les accidents sont souvent dus à des endroits encombrés et au désordre sur un établi.
- 4. TOUJOURS DEMEURER ALERTE LORS DE L'UTILISATION DE LA SCIE.** Un moment d'inattention de la part de l'opérateur peut entraîner des blessures graves.
- 5. NE PAS TRAVAILLER DANS UN ENVIRONNEMENT DANGEREUX.** Éviter d'utiliser des outils électriques dans des endroits humides ou mouillés, et encore moins sous la pluie. Veillez à bien éclairer votre zone de travail.

6. GARDER LES ENFANTS HORS DE PORTÉE. Les visiteurs doivent se tenir suffisamment à l'écart de votre zone de travail.

7. RENDRE VOTRE ATELIER À L'ÉPREUVE DES ENFANTS au moyen de cadenas, d'interrupteurs généraux ou en enlevant les clés de contact des appareils.

8. UTILISER L'OUTIL APPROPRIÉ. Ne pas forcer l'outil ou l'accessoire à faire un travail pour lequel ils ne sont pas conçus.

9. S'ASSURER QUE VOTRE RALLONGE SOIT EN BON ÉTAT et qu'elle soit d'un calibre suffisant pour supporter le courant que votre appareil soutiendra. Une rallonge de calibre insuffisant causera une perte de tension et provoquera ainsi une panne électrique et un surchauffage. Le tableau (se reporter au TABLEAU 1 - page 15) indique les calibres à utiliser selon la longueur de la rallonge et la puissance nominale en ampères. En cas de doute, utiliser le calibre supérieur. Plus le numéro de jauge est petit, plus le calibre est élevé.

10. NE PAS FORCER L'OUTIL. Il fonctionnera mieux et il y aura moins de risques s'il est utilisé selon ses normes.

11. NE PAS FORCER LE MATÉRIAU À COUPER. Toujours laisser la lame couper à son propre rythme.

12. PORTER LES VÊTEMENTS APPROPRIÉS. Évitez de porter des vêtements amples, des cravates, des bagues, des bracelets ou des bijoux qui risquent de s'accrocher dans les éléments mobiles. Il est recommandé de porter des chaussures à semelles antidérapantes. Si vous avez des cheveux longs, couvrez les pour les protéger.

13. TOUJOURS PORTER DES LUNETTES DE SÉCURITÉ. Portez également un masque facial ou anti-poussières lors des opérations de coupe commerciales. Les lunettes de tous les jours ne sont munies que de lentilles résistantes aux chocs; ce ne sont PAS des lunettes de protection.

14. NE PAS UTILISER LA SCIE À BOUT DE BRAS. Gardez les pieds fermement au sol et un bon équilibre en permanence.

15. **ENTREtenir LES OUTILS AVEC SOINS.** Garder les outils propres et en bon état pour obtenir un rendement sécuritaire maximal.

16. **DÉBRANCHER LA SCIE AVANT D'EFFETUER L'ENTRETIEN,** de remplacer des accessoires tels que les lames, les forets, les coupeurs, etc.

17. **RÉDUIRE LES RISQUES DE DÉMARRAGE ACCIDENTEL.** Vérifier que l'interrupteur soit bien à la position OFF (éteint) avant de le brancher.

18. **UTILISER LES ACCESSOIRES RECOMMANDÉS.** Consulter le manuel d'utilisation pour la liste des accessoires recommandés. L'utilisation d'accessoires inappropriés peut augmenter les risques de blessure.

19. **NE PAS COUPER À SEC AVEC DES LAMES CONÇUES POUR LES COUPES AU MOUILLÉ.**

20. **S'ASSURER D'UTILISER LES LAMES APPROPRIÉES** pour le travail à effectuer.

21. **NE JAMAIS SE TENIR DEBOUT SUR L'OUTIL.** Cela risque de causer des blessures graves si l'outil bascule ou entre accidentellement en contact avec la personne.

22. **VÉRIFIER LES PIÈCES ENDOMMAGÉES.** Avant d'utiliser l'outil, vérifier s'il y a des pièces endommagées (un protecteur, par exemple) avec soin pour s'assurer qu'elles fonctionneront correctement et qu'elles effectueront la fonction pour laquelle elles ont été conçues. Vérifier l'alignement des pièces mobiles, leurs fixations, les risques de rupture, leur montage et tout autre élément pouvant affecter le fonctionnement de la scie. Réparer ou remplacer tout protecteur ou pièce endommagée.

23. Vérifier à ce que **LA LAME SE DÉPLACE À TRAVERS LE RÉSERVOIR D'EAU POUR LES COUPES À EAU.**

24. **EXAMINER LES LAMES À TRANCHANT AU DIAMANT AVEC SOINS** pour s'assurer qu'elles n'aient pas de fissures, d'entailles, que toutes les matrices au diamant soient présentes et qu'elles soient ou bien alignées. Remplacer les lames endommagées immédiatement. **NE PAS UTILISER UNE LAME ENDOMMAGÉE.** Elle risque de causer des blessures.

25. **SENS DE L'ALIMENTATION.** Alimenter la pièce à découper en direction opposée à la rotation du disque.

26. **NE PAS MODIFIER LA FICHE OU UTILISER UNE PRISE DE COURANT BIPOLAIRE.** Cette scie est munie d'une fiche électrique à 3 broches.

27. **NE JAMAIS LAISSER LA SCIE FONCTIONNER SANS SURVEILLANCE.** Éteindre l'outil et ne pas le laisser avant qu'il ne se soit arrêté complètement.

28. **COMMENT PLACER LA SCIE À CARREAUX** (voir FIGURE 1)

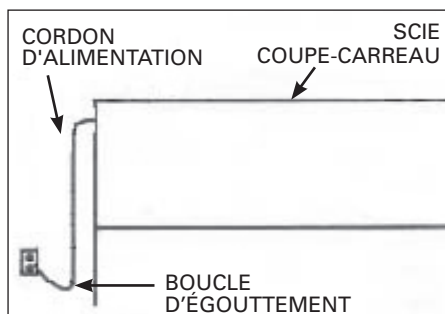


FIGURE 1

- Afin d'éviter de mouiller la fiche de l'appareil ou la prise de courant, placer la scie à carreaux du côté d'une prise de courant murale afin d'empêcher l'eau de s'égoutter dans la prise ou la fiche. L'utilisateur doit arranger une boucle d'égouttement dans le cordon reliant la scie à la prise de courant. La boucle d'égouttement est la partie du cordon qui se trouve sous le niveau de la prise, ou du connecteur dans le cas d'utilisation d'une rallonge, pour empêcher l'eau de s'égoutter le long du cordon et d'entrer en contact avec la prise.
- Si la fiche ou la prise entrent en contact avec de l'eau, **NE PAS** débrancher le cordon. Débrancher le fusible ou le disjoncteur qui alimentent l'outil. Ensuite, débrancher l'appareil et vérifier s'il y a de l'eau dans la prise.

AVERTISSEMENT

IL Y A DES RISQUES DE BLESSURE SI L'OUTIL N'EST PAS UTILISÉ CORRECTEMENT.

- Garder les doigts et les vêtements amples loin de la lame rotative.
- Faire extrêmement attention lors de la coupe de carreaux. S'assurer de bien éloigner les mains et les doigts de l'encoche de fixation de la lame dans la table. Des risques d'abrasions, de coupures ou de pincement graves existent lorsque la table avance, particulièrement à la fin de son déplacement.
- Il y a des risques d'électrocution si le mode d'emploi n'est pas respecté

POUR VOTRE PROPRE SÉCURITÉ, LIRE CE MANUEL D'ENTRETIEN AVANT D'UTILISER LA SCIE.

- Porter des lunettes de sécurité
- Utiliser l'écran anti-éclaboussures autant que possible
- Débrancher la scie avant d'en effectuer l'entretien, de changer les disques de coupe ou de la nettoyer
- Utiliser l'outil seulement avec des disques lisses sans fentes et encoches
- Remplacer les disques endommagés avant d'utiliser l'appareil
- Ne pas remplir le plateau d'eau au-dessus du niveau indiqué

INSTALLATIONS ÉLECTRIQUES

1. **BRANCHER L'APPAREIL À LA SOURCE D'ÉNERGIE.** Pour protéger l'utilisateur contre toute possibilité et tout risque d'électrocution, cet outil doit être branché dans une prise mise à la terre.
2. **DANS LE CAS D'UN MAUVAIS FONCTIONNEMENT OU D'UNE PANNE,** la mise à la terre fournit un chemin de moindre résistance au courant électrique et réduit le risque de choc électrique. Cet outil est équipé d'un cordon électrique avec conducteur de terre et fiche de masse. Brancher la fiche électrique à 3 broches dans une prise tripolaire installée adéquatement et mise à la terre conformément aux règles et ordonnances locales.
3. **NE PAS MODIFIER LA FICHE FOURNIE** si elle ne convient pas à votre prise. Faire installer la prise nécessaire par un électricien qualifié.
4. **UNE CONNEXION INCORRECTE DU CONDUCTEUR DE TERRE PEUT CRÉER UN RISQUE D'ÉLECTROCUTION.** Le fil isolé de couleur verte (avec ou sans rayures jaunes) est le conducteur de terre de l'appareil. Si le cordon électrique ou la fiche doivent être

réparés, ne pas relier le conducteur de terre de l'appareil à une borne positive.

5. **VÉRIFIER AUPRÈS D'UN ÉLECTRICIEN OU D'UN EMPLOYÉ DE MAINTENANCE QUALIFIÉS** si les directives de mise à la terre ne sont pas bien comprises ou en cas de doute quant à la mise à la terre de l'outil.
6. **N'UTILISER QUE DES RALLONGES À 3 FILS** avec un fil de mise à la terre et des prises tripolaires qui correspondent à la fiche de l'outil.
7. **RÉPARER OU REMPLACER IMMÉDIATEMENT LES CORDONS ÉLECTRIQUES ENDOMMAGÉS OU USÉS.**
8. **SI LA PRISE ENTRE EN CONTACT AVEC DE L'EAU, NE PAS DÉBRANCHER LE CORDON.** Débrancher le fusible ou le disjoncteur qui alimentent l'outil. Ensuite, débrancher l'appareil et vérifier s'il y a de l'eau dans la prise.
9. **N'UTILISER QUE LES RALLONGES ÉLECTRIQUES CLASSÉES UL.**
10. **L'UTILISATION DES RALLONGES ÉLECTRIQUES DE CAPACITÉ INSUFFISANTE RISQUE DE MAL FAIRE FONCTIONNER L'OUTIL** et provoquer une surchauffe. S'assurer que le calibre de la rallonge électrique soit suffisant pour alimenter le moteur. Pour connaître le calibre nécessaire pour cette scie à eau, se reporter au TABLEAU 1.
11. **NE JAMAIS LAISSER VOS DOIGTS ENTRER EN CONTACT AVEC LES BROCHES** de la prise lorsque vous branchez ou débranchez l'alimentation.
12. **CETTE SCIE À EAU DOIT ÊTRE MISE À LA TERRE CORRECTEMENT,** sinon les risques d'électrocution et de blessures augmentent énormément, particulièrement lorsque l'outil est utilisé dans des endroits humides ou près de la tuyauterie.

NOTE: Cet outil est destiné à un usage sur un circuit avec une prise qui ressemble à celui illustré dans FIGURE 2(B) (Page 16). L'outil a une fiche de mise à la terre qui ressemble à la fiche illustrée dans FIGURE 2(A) (Page 16).

Ampérage		Voltage	Rallonge – longueur en mètres			
			7,62 m	15,24 m	30,48 m	45,72 m
Plus de	Jusqu'à	120 V	AWG			
0	6		18	16	16	14
6	10		16	14	16	12

TABLEAU 1

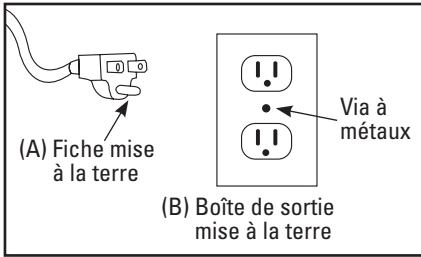


FIGURE 2

RALLONGES ÉLECTRIQUES

1. N'utiliser que des rallonges électriques conçues pour être utilisées à l'extérieur. Ces rallonges sont identifiées par une étiquette "Peut être utilisée avec des appareils de plein air. Ranger à l'intérieur lorsqu'elle n'est pas utilisée." N'utiliser que des rallonges qui possèdent un calibre électrique équivalent ou supérieur au calibre de l'appareil. Ne pas utiliser de rallonges endommagées. Examiner la rallonge avant de l'utiliser et la remplacer si elle est endommagée. Ne pas maltraiter les rallonges électriques et ne pas les tirer brusquement pour les débrancher. Garder les rallonges loin de toute source de chaleur et d'arêtes vives. Toujours débrancher la rallonge de la prise de courant avant de débrancher l'appareil de la rallonge.

⚠ AVERTISSEMENT *AFIN DE RÉDUIRE LES RISQUES D'ÉLECTROCUTION, GARDER TOUTES LES CONNEXIONS SÈCHES ET DÉGAGÉES DU SOL. NE PAS TOUCHER À LA FICHE LORSQUE LES MAINS SONT MOUILLÉES.*

2. Un interrupteur de défaut à la terre doit être présent sur le(s) circuit(s) ou la(les) sortie(s) en vue d'être utilisé avec la scie à carreaux. Il existe des prises de courant munies d'un interrupteur de défaut à la terre intégré qui peuvent être utilisées pour cette mesure de sécurité.
3. **UTILISER UNE RALLONGE APPROPRIÉE.** S'assurer que la rallonge soit en bon état et qu'elle soit de calibre suffisant pour supporter le courant que votre appareil soutiendra. Une rallonge de calibre insuffisant causera une perte de tension et provoquera ainsi une panne électrique et une surchauffe. TABLEAU 1 indique les calibres à utiliser, selon la longueur de la rallonge, ainsi que la puissance nominale en ampères. En cas de doute, utiliser

le calibre supérieur suivant. Plus le numéro de jauge est petit, plus le calibre est élevé.

NOTE: Lors de l'utilisation d'une rallonge, s'assurer que cette dernière ne soit pas d'un calibre inférieur à 12, qu'elle possède un ampérage nominal d'au moins 20 ampères et qu'elle soit équipée de prises à 3 broches. L'utilisation de toute rallonge de capacité inférieure peut provoquer une surchauffe ou l'usure prématurée du moteur. Il est recommandé de faire vérifier la tension du moteur de la scie par un électricien professionnel afin d'assurer la sécurité de l'utilisateur et du fonctionnement de l'outil.

PROPOSITION 65 DE LA CALIFORNIE

⚠ AVERTISSEMENT *LA POUDRE PRODUITE PAR CERTAINES MÉTHODES DE LA CONSTRUCTION – TEL QUE LE SABLAGE, LE SCIAGE, LE BROYAGE, ET LE PERÇAGE – CONTIENT DES RISQUES CHIMIQUES QUE L'ÉTAT DE LA CALIFORNIE CONSIDÈRE CANCÉREUX ET QUI PEUVENT CAUSER DES ANOMALIES CONGÉNITALES.*

Certains exemples sont:

- Plomb dérivé des peintures à base de plomb
- Silice cristallisée dérivé des briques, du ciment, et autres produits de maçonnerie
- Arsenic et chrome dérivé de bois chimiquement-traité

Votre risque d'être exposé à cetttes situations dépend de la fréquence de ce type de travaille. Pour réduire l'occurrence d'être exposé à ces risques chimiques, travaillez dans un endroit qui est bien ventilé et avec l'équipement de sûreté, ainsi que des masques antipoussières qui sont conçus pour filtrer les particules microscopiques.

DESCRIPTION

Avant d'essayer d'utiliser cet outil, familiarisez-vous avec tout le contenu de ce manuel.

FAMILIARISEZ-VOUS AVEC VOTRE SCIE

Votre scie est équipée de nombreuses caractéristiques intégrées (voir FIGURE 3) pour couper les carreaux de mur ou de sol fait de céramique, porcelaine, marbre, ardoise ou calcaire avec rapidité et efficacité. La lame résistante de 180 mm coupe les carreaux jusqu'à une épaisseur

maximale de 31 mm. Les guides parallèles et angulaires permettent des coupes en long de 90° et des coupes en diagonale de 22,5° ou 45° de la gauche ainsi que de la droite. Le côté droit de la table de coupe s'incline pour s'ajuster aux coupes d'onglets de 22,5° et 45°. Au-dessous de la table droite se trouve un réservoir à eau encastré qui aide au refroidissement de la lame.

Le réservoir d'eau est muni d'une ouverture pour éviter le débordement et pour maintenir le niveau d'eau approprié. La poignée intégrée facilite la transportation.

SPÉCIFICATIONS DU PRODUIT

Puissance absorbée: **9.5 Ampères**

Vitesse de rotation à vide: **3420 tr/min**

Puissance utile: **Maximum de 1 HP**

Diamètre de lame: **203 mm**

Arbre: **16 mm**

Caractéristiques nominales:

120 Volts, 60 Hertz

Épaisseur de coupe: **35 mm**

ASSEMBLAGE

⚠ ATTENTION *SUIVRE TOUTES LES DIRECTIVES D'ASSEMBLAGE ET D'INSTALLATION AVANT DE BRANCHER LA SCIE À UNE SOURCE D'ALIMENTATION OU AVANT DE LA DÉMARRER.*

DÉBALLAGE

1. Enlever tous matériaux d'emballage autour de votre sci.
2. Soulever la scie du carton doucement et déposer-la sur une surface plate.
3. Ne pas jeter les matériaux d'emballage jusqu'à ce que vous ayez soigneusement inspecté la scie pour des pièces endommagées ou manquantes.

Les parties suivantes sont incluses avec votre scie:

- Support escamotable avec dispositif de roue
 - Lame diamantée circulaire de 203 mm pour couper la porcelaine sous l'eau
 - Pompe à eau à grand volume
 - Dispositif de roue arrière
 - Equerre orientable pour coupes droites et diagonales
 - Poignées
 - Clé de lame hexagonale
 - Clé de retenue de l'arbre du moteur
 - Tournevis
4. Inspecter bien la scie pour s'assurer qu'aucune pièce n'a été brisée ou cassé pendant le transport. Au cas où des pièces sont endommagées ou manquantes, retourner la scie à votre lieu d'achat.

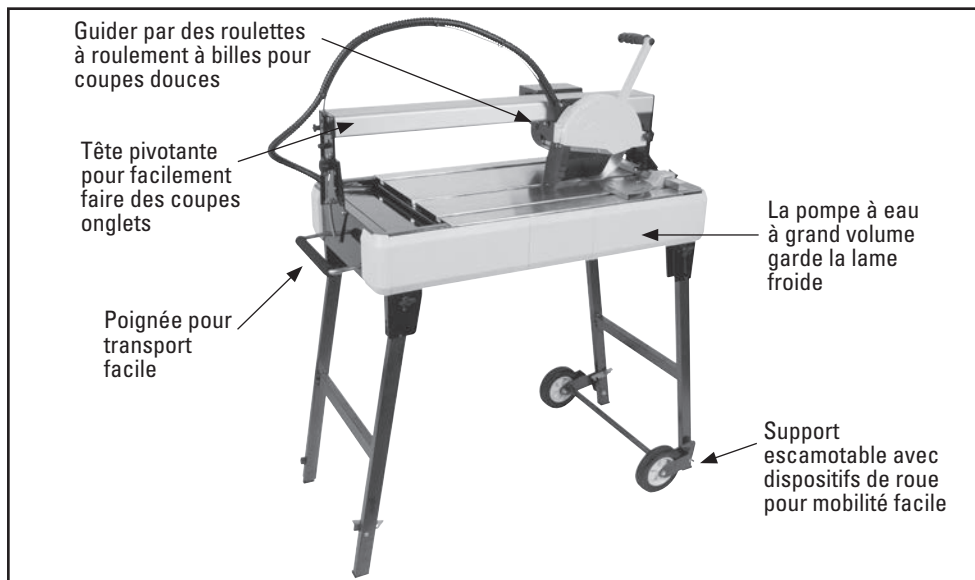


FIGURE 3

▲ AVERTISSEMENT *N'ESSAYER PAS D'UTILISER LA SCIE SI VOUS AVEZ DES PIÈCES ENDOMMAGÉES OU MANQUANTES. L'USAGE DE CETTE SCIE AVEC DES PIÈCES ENDOMMAGÉES OU MANQUANTES POURRAIT ABOUTIR À DES BLESSURES GRAVES.*

DÉMARRAGE ET ARRÊT

1. Connectez l'appareil au courant de bonne tension et fréquence (120V-60Hz).
2. Pour mettre la scie en marche, glissez le commutateur en position de marche «1» (fig. 4).
3. Pour arrêter la scie, glissez le commutateur en position d'arrêt «0» (fig. 4).

▲ AVERTISSEMENT *POUR VOTRE SÉCURITÉ, PLACEZ TOUJOURS L'INTERRUPTEUR À LA POSITION «0» LORSQUE LA SCIE N'EST PAS UTILISÉE. DANS LE CAS D'UNE PANNE D'ÉLECTRICITÉ, DE FUSIBLE GRILLÉ OU DE DISJONCTEUR DÉCLENCHÉ, METTEZ L'INTERRUPTEUR À LA POSITION «0». CECI EMPÊCHERA L'OUTIL DE DÉMARRER LORSQUE LE COURANT REVIENT.*



FIGURE 4

1. Nettoyez l'aire de travail.
2. Retirez la scie du carton, vous la trouverez déjà assemblée.
3. Déposez la scie sur le côté, sur le sol (fig. 5).

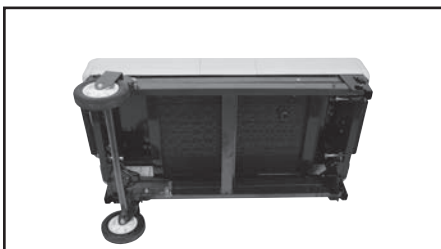


FIGURE 5

4. Retirer les pieds de l'établi et les supports (Fig. 5-1). Attacher les supports sur les pieds à l'aide de l'entrée de clé et la goupille de soutien situés sur chaque pied (Fig. 5-2).

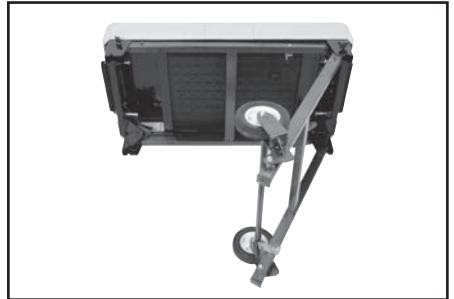


FIGURE 5-1

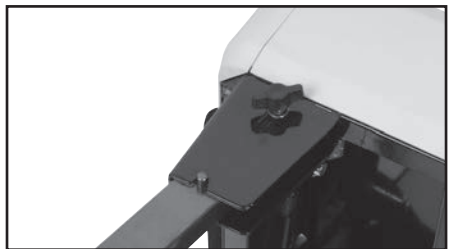


FIGURE 5-2

5. Mettez la scie droite.
6. Placez le filet d'acier entre les pieds (fig. 6).



FIGURE 6

7. Pour monter la poignée, placez-la sur le chariot et fixez-la à l'aide de 2 vis (fig. 7).



FIGURE 7

8. Le charriot du moteur est fixé en place pour l'expédition, donc desserrez le bouton avant de l'utiliser. (Fig 8).



FIGURE 8

REMPLEIR LE PLATEAU D'EAU ET DRAINER

1. Remplissez le plateau d'eau. N'ajoutez pas de produits chimiques ou de détergents à l'eau.
2. Retirez le bouchon du bas du plateau, l'eau sortira ou vous pourrez retirer le plateau et verser l'eau (Fig 9).

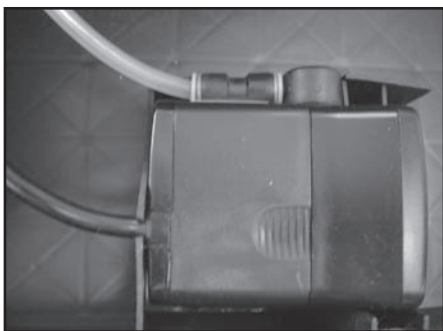


FIGURE 9

FONCTIONNEMENT

▲ AVERTISSEMENT *UTILISER SEULEMENT LES LAMES CIRCULAIRES AVEC CETTE SCIE. N'UTILISER PAS DE LAMES À SEGMENTS «TURBO», DES LAMES POUR SCIE À BOIS, DES LAMES AVEC DES OUVERTURES, OU TOUT AUTRE DISPOSITIF DE COUPE AVEC CETTE SCIE. L'UTILISATION DE TELLES LAMES PEUT CAUSER DES BLESSURES GRAVES OU ABÎMER LA SCIE.*

COUPE DROITE

1. Poussez le chariot du moteur loin de l'opérateur jusqu'à ce qu'il atteigne la limite de sa coupe.
2. Placez le carreau sur la table de coupe.
3. Réglez correctement le guide de mesure et l'outil d'équarrissage. (Fig 10).

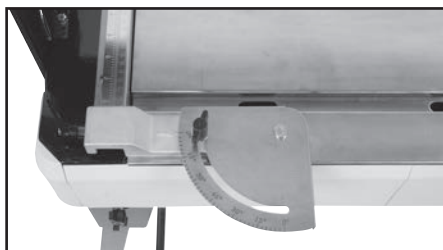


FIGURE 10

4. Ajustez les guides au besoin pour que le carreau repose contre le guide de mesure et l'outil d'équarrissage (Fig 11).

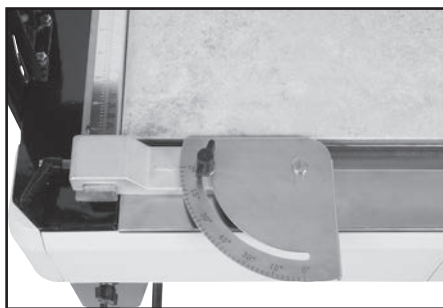


FIGURE 11

5. Tirez lentement le chariot du moteur vers le matériau à couper (Fig 12).



FIGURE 12

6. Après avoir terminé la coupe, repoussez le chariot du moteur/la lame et retirez les pièces coupées et tout débris sur les surfaces de coupe.

COUPE EN DIAGONALE

1. Suivez la même procédure que pour la coupe droite.
2. Desserrez l'écrou sur l'outil d'équarrissage et placez le carreau diagonalement (fig. 13).
3. Verrouillez l'écrou et faites la coupe selon a procédure d'une coupe droite.

COUPES EN ANGLE OU À 45 DEGRÉS

1. Desserrez les deux boutons aux deux extrémités du pont (Fig 13).

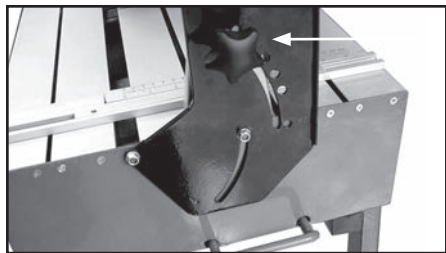


FIGURE 13

2. Penchez le pont à l'angle voulu jusqu'à 45 degrés (fig. 14). Resserrez les boutons aux deux extrémités du pont et coupez selon la même procédure que sous la section des «coupes droites».

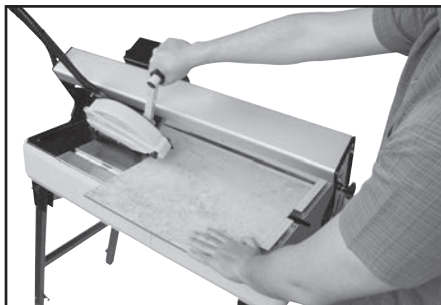


FIGURE 14

CHANGER LA LAME

▲ AVERTISSEMENT *COUPEZ LE COURANT AVANT TOUT AJUSTEMENT, ENTRETIEN, NETTOYEZ OU REMPLACEMENT DE LA LAME!*

1. CHOIX DE LAME DE SCIE Utilisez seulement les lames à rebord continu de 20,32cm ou les lames turbo avec un arbre de 1,59cm.

2. REMPLACER LA LAME DE SCIE

A. Retirez le protecteur de la lame en desserrant le bouton du couvre-lame (Fig 15).



FIGURE 15

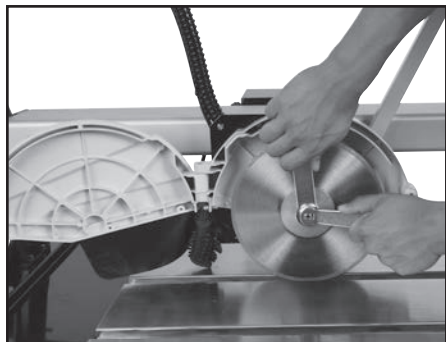


FIGURE 16

- C. Utilisez une clé hexagonale pour tenir l'écrou de lame et utilisez la clé à écrous fournie pour tenir l'arbre. Desserrez l'écrou en tournant dans le sens des aiguilles d'une montre comme sous (fig. 16).
- D. Assurez-vous que l'arbre et les brides soient propres. Montez l'arrière de la lame sur l'arbre en vous assurant que la flèche directionnelle de la lame tourne vers le matériau à couper.
- E. Insérez la bride et le contre-écrou. Resserrez dans le sens contraire des aiguilles d'une montre.

ENTRETIEN

▲ AVERTISSEMENT *AFIN D'ÉVITER LES ACCIDENTS, DÉBRANCHER TOUJOURS L'OUTIL DE SA SOURCE D'ALIMENTATION AVANT DE LA NETTOYER OU DE L'ENTREtenir.*

N'essayer jamais d'entretenir cette machine de vous-même.

Éviter d'utiliser des solvants pour nettoyer les pièces en plastique. La plupart des plastiques sont susceptibles aux dommages causés par les solvants commerciaux de différents genres et peuvent être endommagés par leur usage. Utiliser un chiffon propre pour nettoyer la saleté, la poussière de charbon, etc.

▲ AVERTISSEMENT *NE JAMAIS LAISSER LES LIQUIDES DE FREINS, L'ESSENCE, LES PRODUITS À BASE DE PÉTROLE, LES HUILES PÉNÉTRANTES, ETC. ENTRER EN CONTACT AVEC LES PIÈCES EN PLASTIQUE. ILS CONTIENNENT DES PRODUITS CHIMIQUES QUI PEUVENT ABÎMER, AFFAIBLIR OU DÉTRUIRE LE PLASTIQUE.*

1. Nettoyer **TOUJOURS** la scie après chaque usage et ranger-la dans un endroit sec.
2. Essuyer **TOUJOURS** les surfaces extérieures et garder la table de coupe propre et sans débris.
3. Vérifier **TOUJOURS** la lame pour tout signe de fissure ou de dommages **AVANT** chaque usage.
4. Ranger **TOUJOURS** le cordon dans le compartiment situé au-dessous de la scie après chaque usage.

LAMES DIAMANTÉES

- Utiliser uniquement des lames diamantées à bord continu de 7" (180mm) avec un arbre de 16mm avec cette scie. L'utilisation d'autres types de lames peut causer des blessures graves et endommager la scie.
- La lame diamantée fournie avec cette scie coupe la céramique, la porcelaine et le marbre. En raison de la dureté de certaines porcelaine, ardoises et pierres, l'achat d'une lame spécialement conçue pour couper ces carreaux durs vous permettra d'accélérer le temps de coupe requise.

CE QU'IL FAUT FAIRE ET NE PAS FAIRE POUR LES LAMES DIAMANTÉES

1. Examiner les disques quotidiennement pour s'assurer qu'ils n'aient pas de fissures ou qu'ils ne soient pas usés. Jeter les disques craquelés, ébréchés ou tordus!
2. Toujours respecter les recommandations du fabricant quant à l'utilisation du disque approprié au type de travail à accomplir.
3. S'assurer que l'arbre ne soit pas usé de façon inégale avant d'installer le disque.
4. Toujours utiliser des disques avec un mandrin de dimension adéquate sur un arbre de mandrin compatible.

5. S'assurer que le disque soit installé avec la flèche de rotation dans la bonne direction et qu'il soit bien serré au moyen d'une clé.
6. Toujours porter l'équipement de sécurité nécessaire lors de l'utilisation de la scie. Toujours porter des lunettes de sécurité et un masque anti-poussières lors du fonctionnement de la scie.
7. S'assurer périodiquement que le disque n'ait pas de fissures ou qu'il ne soit pas déformé.
8. Vérifier à ce que la lame se déplace à travers le réservoir d'eau pour les coupes à eau.
9. Ne pas utiliser la scie sans que tous les dispositifs de protection ne soient en place.
10. Ne faites pas fonctionner la scie avec des lames plus larges ou plus petites que ce qui est recommandé.
11. Ne pas couper à sec avec des disques conçus pour les coupes à eau.
12. Ne pas excéder la vitesse recommandée par le fabricant du disque.
13. Ne pas forcer le matériel à couper. Laisser le disque couper à sa propre vitesse.
14. Ne pas couper des matériaux qui ne sont pas recommandés par le fabricant du disque.

DÉPANNAGES

SURCHAUFFE DE LA SCIE:

1. Arrêtez la scie linéaire et laissez-la reposer jusqu'à ce que le moteur soit frais au toucher.
2. Vérifiez et nettoyez les fentes de ventilation en retirant tout blocage et toute poussière.

LA SCIE NE DÉMARRE PAS:

1. Vérifiez que le cordon est bien branché.
2. Examiner la source d'alimentation et le disjoncteur.
3. S'assurer que la clé de sécurité jaune soit entièrement enfoncé dans l'interrupteur.

QUE FAIRE LORSQUE L'ALIGNEMENT EST INCORRECT:

Le moteur et le rail de la Scie Linéaire de 610 mm #83200Q ne nécessitent pas d'être alignés ou réglés étant donné que le moteur ne bouge pas grâce au rail. Quand il semble que la scie n'est pas correctement alignée, le guide longitudinal doit être réglé.

Outils nécessaires:

Équerre de 60 cm

Tournevis Cruciforme

Tourne-Écrou ou Pinces de 6 mm

Les étapes suivantes doivent être suivies pour aligner le guide longitudinal de la scie 83200Q:

1. Poussez le bloc d'alimentation à l'arrière de la scie.
2. Placez l'équerre fermement contre la lame à l'arrière de la scie et le guide longitudinal à l'avant de la scie. Tirez le chariot porte-lame doucement vers l'avant en veillant à ce que la lame glisse de manière régulière le long de l'équerre. Si la lame repousse ou s'écarte de l'équerre, le guide longitudinal doit être ajusté et cadré. (Voir l'Image A).



IMAGE A

3. Pour ajuster le guide longitudinal, desserrez les deux vis (Voir l'Image B et C)

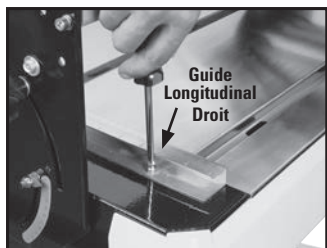


IMAGE B

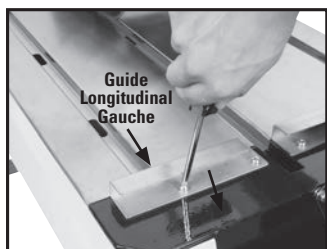


IMAGE C

4. Deux verrous de 6 mm sont situés directement sous le guide longitudinal gauche et le guide longitudinal droit. Desserrer les deux verrous du guide longitudinal à régler. (Voir les images D et E)



IMAGE D

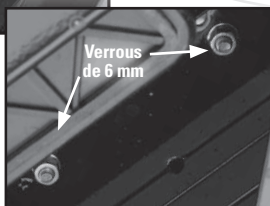


IMAGE E

5. Une fois que les vis ont été desserrées, glisser facilement le guide longitudinal du dessus pour fermer l'écart entre l'équerre et le guide. Lorsque l'équerre est alignée contre le guide longitudinal, resserrer les deux verrous de 6 mm du côté à régler. Si nécessaire, répéter les mêmes étapes de l'autre côté. (Voir les images F et G)



IMAGE F

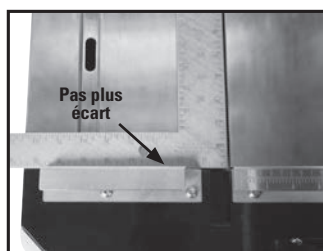


IMAGE G

**SUPPORT DE LA CLIENTÈLE
DE Q.E.P.: 1-866-435-8665**

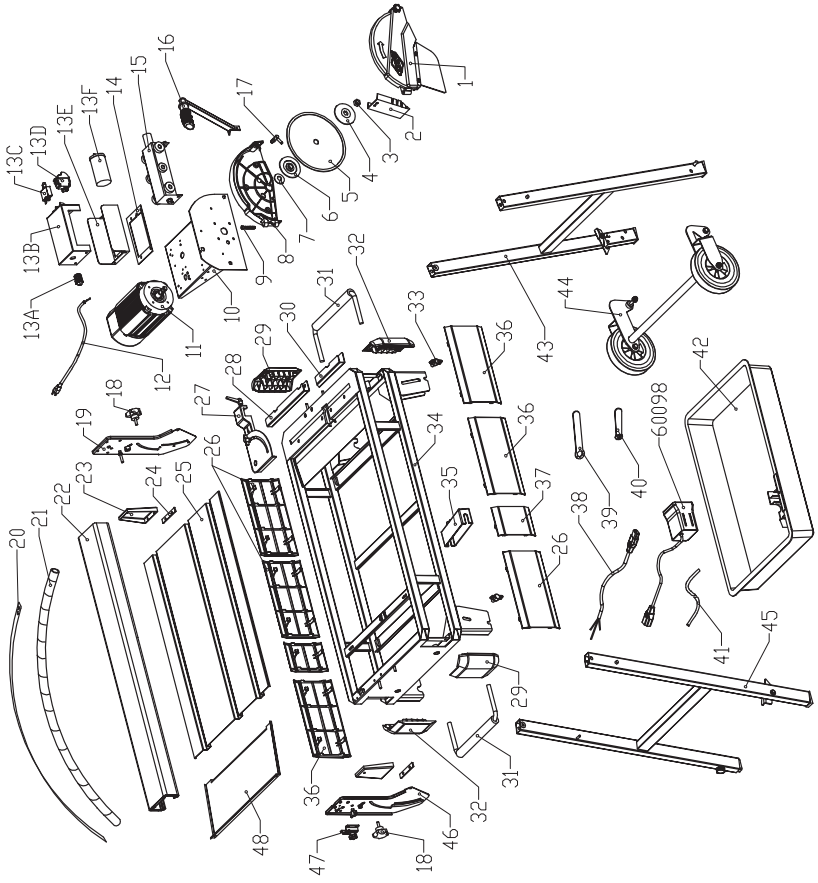
LISTE DE PIÈCES

Voir le diagramme des pièces éclatées (p. 26)

PART #	DESCRIPTION	QTY
83200Q-01	Protecteur de Lame Extérieur	1
83200Q-02	Protecteur de Jet d'Eau	1
83200Q-03	Écrou	1
83200Q-04	Brides Extérieures	1
83200Q-05	Lame Diamantée de 20,32cm	1
83200Q-06	Bride Intérieure	1
83200Q-07	Imperméable	1
83200Q-08	Protecteur de Lame Intérieur	1
83200Q-09	Boulon	1
83200Q-10	Fixation de Moteur	1
83200Q-11	Moteur	1
83200Q-12	Cordon et Fiche	1
83200Q-13A	Blocage de Câble	1
83200Q-13B	Couvercle du Tuyau Connecteur	1
83200Q-13C	Disjoncteur	1
83200Q-13D	Commutateur	1
83200Q-13E	Tuyau Connecteur	1
83200Q-13F	Condensateur	1
83200Q-14	Coussinet Imperméable	1
83200Q-15	Guide du Chariot de Moteur	1
83200Q-16	Poignée	1
83200Q-17	Connecteur de Tuyau d'Eau	1
83200Q-18	Poignée	2
83200Q-19	Support de Rail Droit	1
83200Q-20	Feuille à Réinitialiser	1
83200Q-21	Tube de Protection de Plastique	1
83200Q-22	Pied à Coulisse	1

PART #	DESCRIPTION	QTY
83200Q-23	Rail Stand Fixture	2
83200Q-24	Coussinet	2
83200Q-25	Table	1
83200Q-26	Panneau Décoré I	1
83200Q-27	Guide de Mesure	1
83200Q-28	Barrière Avant	1
83200Q-29	Corner Decorated Board I	1
83200Q-30	Fence Arrière	1
83200Q-31	Poignée extractible	1
83200Q-32	Panneau du Coin Décoré II	1
83200Q-33	Bouton Papillon	1
83200Q-34	Cadre Haute Tension	1
83200Q-35	Couvercle du Tuyau Connecteur	1
83200Q-36	Panneau Décoré I	1
83200Q-37	Panneau Décoré Petit	1
83200Q-38	Cable de Pompe	1
83200Q-39	Clé de l'Arbre de Moteur	1
83200Q-40	Clé de Lame Hexagonale	1
60098	Pompe d'Eau	1
83200Q-41	Tube d'Eau	1
83200Q-42	Plateau d'Eau	1
83200Q-43	Support Gauche	1
83200Q-44	Système de Roues de Pied	1
83200Q-45	Support Droit	1
83200Q-46	Support du Rail Gauche	1
83200Q-47	Siège de Feuille à Réinitialiser	1
83200Q-48	Plaque pour Éclaboussures	1

PIECES ÉCLATÉES





SIERRA PARA LOSETAS CON MESA DE EXTENSIÓN

MANUAL DE OPERACIÓN

CONTENIDO

Instrucciones generales de seguridad . . .	27-28
Advertencia	28-29
Requerimientos eléctricos	29-30
Cables de extensión (alargadores)	30
Proposición 65 de California	30
Descripción	30-31
Montaje	31-33
Operación	33-35
Mantenimiento	35-36
Localización de averías	36-37
Lista de piezas	38
Despiezado	39

INSTRUCCIONES GENERALES DE SEGURIDAD

▲ ADVERTENCIA LEA ESTE

MANUAL DEL USUARIO EN SU TOTALIDAD Y ASEGÚRESE DE ENTENDER TODAS LAS PAUTAS DE SEGURIDAD.

1. MANTENGA LAS PROTECCIONES EN SU LUGAR y con el orden apropiado para trabajar.

2. REMUEVA LAS LLAVES DE AJUSTE Y LAS LLAVES INGLESAS. Antes de encender la sierra eléctrica para cortar losetas asegúrese que haya quitado las llaves inglesas y las llaves de tuercas de ajuste.

3. MANTENGA LIMPIA SU ÁREA DE TRABAJO. Los accidentes suelen ser más comunes en las áreas que estén desordenadas o por bancas en el área de trabajo.

4. MANTÉNGASE ALERTA AL UTILIZAR LA SIERRA. La falta de atención por parte del operador puede ocasionar accidentes graves.

5. NO LA UTILICE EN AMBIENTES PELIGROSOS. No utilice herramientas eléctricas en lugares húmedos o mojados, ni las exponga a la lluvia. Mantenga bien iluminada el área de trabajo.

6. MANTENGA A LOS NIÑOS ALEJADOS. Todos los visitantes deben mantenerse a una distancia considerable del área de trabajo.

7. ARME SU LUGAR DE TRABAJO A PRUEBA DE NIÑOS, utilizando candados, interruptores principales, o quitando las llaves de encendido.

8. UTILICE LA HERRAMIENTA CORRECTA. No intente utilizar herramientas o accesorios para realizar un trabajo, en el cual la herramienta no ha sido diseñada para esa función.

9. UTILICE UN CABLE DE EXTENSIÓN ADECUADO. Asegúrese de que el cable de extensión está en buenas condiciones. Cuando utilice un cable de extensión, asegúrese de que sea lo suficientemente pesado para transportar la corriente que requerirá el producto. Un cable de menor tamaño al requerido causará una caída en el voltaje de paso y dará como resultado la pérdida de energía y el recalentamiento. La tabla (ver la Tabla 1 en la página 26) muestra el tamaño correcto que debe usarse, teniendo en cuenta la longitud del cable y la clasificación de amperios de la placa de datos. Si tuviera dudas, utilice el siguiente indicador más pesado. Cuanto menor sea el número del indicador, más pesado será el cable.

10. NO FUERCE LA HERRAMIENTA. Ha sido diseñada para funcionar a niveles de máxima seguridad y rendimiento.

11. NO FUERCE EL MATERIAL QUE DEBE CORTAR. Siempre deje que la cuchilla corte a la velocidad para la que fue diseñada.

12. UTILICE UNA VESTIMENTA ADECUADA. No use ropa suelta, corbatas, anillos, pulseras, u otros artículos de joyería que pudieran quedar atrapados en las partes móviles. Se recomienda usar calzado antideslizante. Use una cubierta protectora para el cabello si lo tuviera largo.

13. SIEMPRE USE GAFAS DE PROTECCIÓN. También use máscaras protectoras para la cara y el polvo en el caso de operaciones de corte comercial. Las gafas comunes sólo tienen cristales resistentes a los impactos, pero NO son gafas de seguridad.

14. NO TRATE DE EXTENDERSE MÁS DE LO NECESARIO. Mantenga su posición y el equilibrio en todo momento.

15. MANTENGA LAS HERRAMIENTAS EN BUEN ESTADO. Mantenga las herramientas limpias y en buen estado para trabajar para obtener un máximo rendimiento de seguridad.

16. **DESCONECTE LA SIERRA ELÉCTRICA ANTES DE HACERLE ALGÚN ARREGLO** – al cambiar accesorios, como cuchillas, puntas, elementos cortantes, etc.

17. **REDUZCA EL RIESGO DE UN ENCENDIDO INVOLUNTARIO.** Asegúrese de que la herramienta se encuentra en posición de APAGADO antes de enchufarla.

18. **UTILICE LOS ACCESORIOS RECOMENDADOS.** Consulte el manual del usuario para los accesorios recomendados. El uso de accesorios inadecuados puede ocasionar accidentes.

19. **NO REALICE CORTES EN SECO CON DISCOS DE DIAMANTE DISEÑADOS PARA REALIZAR CORTES CON AGUA.**

20. **ASEGÚRESE DE USAR LA CUCHILLA CORRECTA** para el trabajo que está realizando.

21. **NUNCA SE APOYE SOBRE LA HERRAMIENTA.** Puede tener un accidente grave si la herramienta se mueve o si se toma contacto involuntario con la parte cortante.

22. **REVISE LAS PARTES DAÑADAS.** Antes de volver a utilizar la herramienta debe revisar cuidadosamente la(s) parte(s) dañada(s), (por ejemplo la protección), para saber si funcionará en forma adecuada y cumplirá con su función. Revise la alineación de las partes móviles, la unión de las mismas, si se rompieron, superpusieron y cualquier otra condición que pueda afectar el funcionamiento de la sierra. Las protecciones u otras partes que estén dañadas deben repararse o reemplazarse adecuadamente.

23. Asegúrese que el **DISCO DE CORTE ESTÉ PASANDO A TRAVÉS DE LA RESERVA DE AGUA PARA OBTENER UN CORTE EN HÚMEDO.**

24. **REVISE CUIDADOSAMENTE LOS DISCOS DE DIAMANTE** en caso de grietas, rajaduras, que la matriz de diamante falte o que esté desalineado. Reemplace las cuchillas dañadas inmediatamente. **NO USE DISCOS DAÑADOS.** Pueden causar accidentes graves.

25. **DIRECCIÓN DE LA ALIMENTACIÓN.** Solamente coloque el trabajo en la cuchilla en dirección contraria a la rotación de la cuchilla.

26. **NO ALTERE EL ENCHUFE O USE UN TOMACORRIENTE DE 2 PUNTAS.** Esta sierra está equipada con un enchufe eléctrico de 3 puntas.

27. **NUNCA DEJE LA SIERRA ELÉCTRICA ENCENDIDA SIN PRESTARLE ATENCIÓN.** Apáguela. No deje la herramienta hasta que se haya detenido completamente.

28. **COLOCACIÓN DE LA SIERRA ELÉCTRICA PARA LOSETAS** (ver el FIGURA 1)

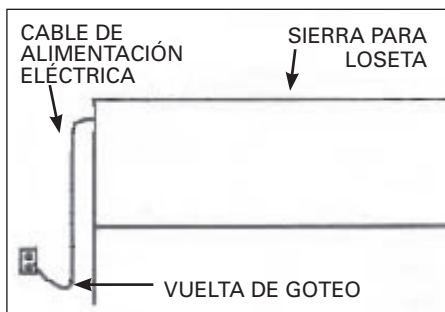


FIGURA 1

- Para evitar que el tomacorriente o enchufe del accesorio se humedezcan, coloque la sierra eléctrica para losetas hacia un lado del tomacorriente que se encuentra en la pared, para que el agua no caiga sobre éste o el enchufe. El usuario debería realizar una "vuelta de goteo" en el cable que conecta la sierra al tomacorriente. La "vuelta de goteo" es la parte del cable por debajo del nivel del tomacorriente, o el conector si se utiliza un cable de extensión, que evita que el agua se deslice por el cable y entre en contacto con el tomacorriente.
- Si el enchufe o el tomacorriente se humedecieron, **NO DESENCHUFE** el cable. Desconecte el fusible o el interruptor automático que suministra electricidad a la herramienta. Luego desenchúfela y revise si hay agua en el tomacorriente.

ADVERTENCIA

EL USO INADECUADO PUEDE OCASIONAR GRAVES ACCIDENTES.

- Mantenga los dedos y la ropa que esté suelta alejados del disco de diamante giratorio.
- Sea sumamente cuidadoso al cortar losetas. Asegúrese de que las manos y los dedos estén alejados de la ranura de la cuchilla en la mesa. Puede rasparse, cortarse o apretarse los dedos gravemente mientras la mesa está en movimiento, generalmente al finalizar su trayectoria.
- Si no se siguen las instrucciones de funcionamiento puede producirse una descarga eléctrica.

PARA SU SEGURIDAD LEA EL MANUAL DE INSTRUCCIONES ANTES DE PONER EN FUNCIONAMIENTO LA SIERRA.

- Use protección para los ojos.
- Use una máscara protectora siempre que sea necesario.
- Desconecte la sierra antes de hacerle alguna reparación, cuando le cambie los discos de diamante, y antes de limpiarla.
- Use la herramienta sólo con discos de diamantes que tengan los de bordes libres de aberturas y ranuras.
- Reemplace el disco de diamante que esté dañado antes de poner la sierra en funcionamiento.
- No llene la bandeja de agua por encima de la línea marcada para llenarlo.

REQUERIMIENTOS ELÉCTRICOS

1. ESTA SIERRA ELÉCTRICA PARA LOSETAS DEBE TENER UNA CONEXIÓN POLO A TIERRA mientras está en uso para evitar que el operador sufra una descarga eléctrica.

2. EN EL CASO DE MAL FUNCIONAMIENTO O FALLA ELÉCTRICA, la conexión polo a tierra proporciona un suministro de menor resistencia de corriente eléctrica para reducir el riesgo de una descarga eléctrica. Esta herramienta está equipada con un cable eléctrico con un conductor con conexión polo a tierra y un enchufe con conexión polo a tierra. Conecte el enchufe eléctrico de 3 puntas a una toma de 3 polos debidamente instalado y con una conexión polo a tierra conforme a los códigos y regulaciones locales.

3. NO MODIFIQUE EL ENCHUFE SUMINISTRADO si éste no se adapta la toma. Instale la toma adecuado con la ayuda de un electricista profesional.

4. LA CONEXIÓN INADECUADA DEL CONDUCTOR CON LA CONEXIÓN POLO A TIERRA DEL EQUIPO PUEDE OCASIONAR UNA DESCARGA ELÉCTRICA.

El conductor con aislamiento que posee una superficie externa verde (con o sin franjas amarillas) es el conductor de conexión polo a tierra del equipo. Si fuera necesario reparar o reemplazar el cable eléctrico o enchufe no conecte el conductor de conexión polo a tierra del equipo a una terminal activa.

5. CONSULTE A UN ELECTRICISTA PROFESIONAL si no entendiera completamente las instrucciones para la conexión polo a tierra; o si tuviera dudas acerca de si la herramienta está conectada correctamente polo a tierra.

6. UTILICE SOLAMENTE CABLES DE EXTENSIÓN DE 3 CONDUCTORES que poseen enchufes de conexión polo a tierra de 3 puntas y tomacorrientes de 3 polos que aceptan el enchufe de la sierra eléctrica para cortar losetas.

7. REPARE O REEMPLACE INMEDIATAMENTE EL CABLE GASTADO O DAÑADO.

8. SI EL ENCHUFE O TOMACORRIENTE SE HUMEDECIERAN, NO DESENCHUFE EL CABLE. Desconecte el fusible o el interruptor automático que suministra electricidad a la herramienta. Luego desenchúfela y revise si hay agua en el tomacorriente.

9. CON ESTE PRODUCTO SÓLO PUEDEN USARSE CABLES DE EXTENSIÓN CALIFICADOS POR UL.

10. EL USO INADECUADO DE CABLES DE EXTENSIÓN PUEDE PRODUCIR UN FUNCIONAMIENTO DEFICIENTE DE LA HERRAMIENTA, que puede dar como resultado el recalentamiento. Asegúrese de que el cable de extensión tenga la potencia adecuada para suministrar una corriente eléctrica suficiente al motor. Para calibrar su herramienta en forma adecuada consulte el TABLA 1 (página 26).

11. NO TOQUE CON LOS DEDOS las terminales del enchufe al conectar o desconectar el enchufe del toma.

12. ESTA SIERRA ELÉCTRICA PARA CORTAR LOSETAS DEBE SER INSTALADA APROPIADAMENTE POLO A TIERRA. Si no lo estuviera aumentaría enormemente el riesgo de descargas eléctricas y accidentes, particularmente si se utilizara en lugares húmedos o cercanos a cañerías.

NOTA: La sierra eléctrica profesional esta diseñada para ser conectada en un toma corriente empotrado y conectado a tierra como el que se encuentra en la FIGURA 2(B). Además esta sierra tiene un toma corriente de tierra como el de la FIGURA 2(A).

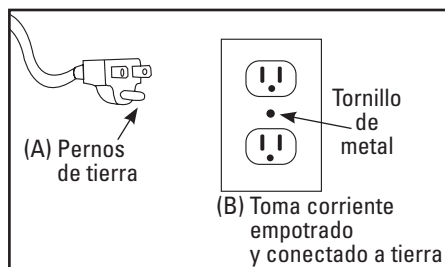


FIGURA 2

Régimen de amperios		Voltios	Longitud total del cable en pies			
			7,62 m	15,24 m	30,48 m	45,72 m
Más de	No más de	120 V	AWG			
0	6		18	16	16	14
6	10		16	14	16	12

TABLA 1

CABLES DE EXTENSIÓN (ALARGADORES)

1. Utilice solamente los cables de extensión destinados para uso en áreas exteriores. Puede identificarlos con la leyenda "Pueden usarse con dispositivos para exteriores: guardar en el interior cuando no se use." Utilice solamente los cables de extensión que tengan una clasificación eléctrica no menor a la clasificación del producto. No utilice el cable de extensión si está dañado, reemplácelo. Examine el cable de extensión antes de usarlo y suspenda el uso si está dañado. No maltrate el cable de extensión y no lo desconecte de un tirón. Mantenga el cable alejado del calor y los bordes filosos. Siempre desconecte el cable de extensión del tomacorriente antes de desconectar el producto del cable de extensión.

⚠ ADVERTENCIA PARA REDUCIR EL RIESGO DE ELECTROCUCIÓN, MANTENGA TODAS LAS CONEXIONES SECAS Y LEJOS DEL SUELO. NO TOQUE EL ENCHUFE CON LAS MANOS MOJADAS.

2. El/los circuito/s o toma/s que se usarán con la sierra para losetas/azulejos deben contener un Interruptor de Circuito Polo a Tierra (GFCI) como protección. Se pueden obtener tomacorrientes con protección GFCI incorporada para usarse de acuerdo con esta medida de seguridad.

3. **UTILICE UN CABLE DE EXTENSIÓN ADECUADO.** Asegúrese de que el cable de extensión esté en buenas condiciones. Cuando utilice un cable de extensión, asegúrese de que sea lo suficientemente pesado para transportar la corriente que requiera el producto. Un cable de tamaño reducido causará una caída en el voltaje de paso, y dará como resultado la pérdida de energía y el recalentamiento. La TABLA muestra el tamaño correcto que debe usarse, teniendo en cuenta la longitud del cable y la clasificación de amperios en la placa de datos. Si tuviera dudas, utilice el siguiente indicador más pesado. Cuanto menor sea el número del indicador, más pesado será el cable.

NOTA: Cuando utilice un cable de extensión, asegúrese de que todos los cables no tengan

un calibre menor al # 12, con una potencia de 20-amperios como mínimo, y estén equipados con enchufes de 3 puntas. El uso de cualquier cable menor puede ocasionar el recalentamiento o que se quemé el motor. Se recomienda que un electricista revise el voltaje en el motor de la sierra para asegurarse de que tiene el voltaje adecuado para que la sierra funcione de manera eficaz y segura.

PROPOSICIÓN 65 DE CALIFORNIA

⚠ ADVERTENCIA ALGUNOS POLVOS CREADOS POR LIJADORAS MECÁNICAS, ASERRADEROS, TRITURADORES, PERFORADORAS Y OTRAS ACTIVIDADES DE CONSTRUCCIÓN CONTIENEN SUSTANCIAS QUÍMICAS QUE SE SABE (EN EL ESTADO DE CALIFORNIA) CAUSAN CÁNCER, DEFECTOS DE NACIMIENTO U OTROS DAÑOS AL SISTEMA REPRODUCTIVO.

Algunos ejemplos de estas sustancias químicas son:

- Plomo derivado de pinturas a base de plomo.
- Sílice cristalino de los ladrillos, cementos y otros tipos de productos de albañería.
- Arsénico y cromo de madera tratada con sustancias químicas.

El riesgo de exposición a éstas situaciones varía, dependiendo de cuantas veces se hace este tipo de trabajo. Para reducir el contacto con estas sustancias químicas: trabaje en lugares bien ventilados y con equipos aprobados para la protección, como mascarillas para el polvo que son diseñadas específicamente para filtrar partículas microscópicas.

DESCRIPCIÓN

Antes de intentar utilizar cualquier herramienta asegúrese que esté familiarizado con todas las características de operación y con las instrucciones de seguridad.

CONOZCA SU SIERRA

Su sierra para cortar losetas tiene muchas características integradas (ver la FIGURA 3) para cortar rápidamente y eficientemente cerámica, porcelana, mármol, pizarra, piedra caliza para pared o losetas para piso. El disco de corte de 180 mm es de larga duración, corta losetas que tengan un grosor hasta de 31 mm.

ESPECIFICACIONES DEL PRODUCTO

Entrada: **9.5 Amperios**

Velocidad sin carga: **3420 RPM**

Salida: **1 máximo de caballos de fuerza**

Diámetro del disco de corte: **203 mm**

Eje: **16 mm**

Rango: **120 Voltios, 60 Hercios**

Profundidad del Corte: **35 mm**

MONTAJE

⚠ ATENCIÓN SIGA TODAS LAS INSTRUCCIONES ACERCA DEL MONTAJE E INSTALACIÓN QUE ESTÁN EN ÉSTE MANUAL, ANTES DE CONECTAR LA SIERRA PARA CORTAR LOSETAS EN LA TOMA ELÉCTRICA Y ENCENDERLA.

DESEMPAQUE

1. Remueva todos los materiales de empaque que están alrededor de su sierra.

2. Con cuidado levante la sierra y sáquela del cartón colocándola en una superficie que esté al nivel para trabajar.
3. No deseche los materiales de empaque hasta que usted no haya inspeccionado bien la sierra si llegará a tener alguna parte suelta o dañada.

Los siguientes artículos están incluidos en la caja con su sierra para cortar losetas:

- Soporte plegable con dispositivo para colocar las ruedas
- Disco de corte diamantado con borde continuo de 203 mm para porcelana
- Bomba de agua de alto volumen
- Dispositivo para colocar las ruedas traseras
- Guía para corte angular/corte recto
- Manijas
- Llave hexagonal para discos
- Llave de sujeción del eje del motor
- Destornillador

4. Inspeccione cuidadosamente la sierra para asegurarse que durante el transporte no se haya roto o dañado. Si alguna parte está dañada o le falta alguna parte regrese la sierra al lugar donde la compró.

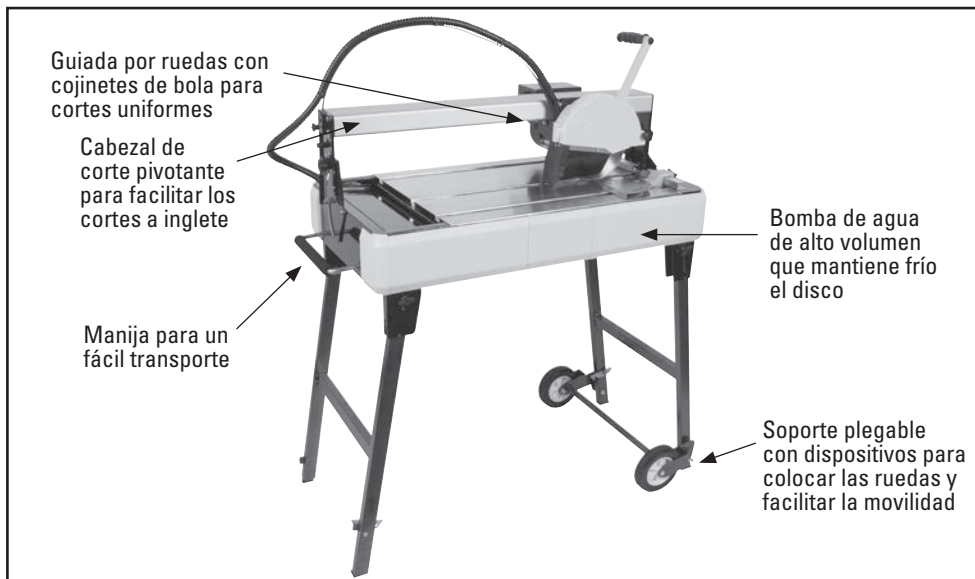


FIGURA 3

⚠ ADVERTENCIA *SI ALGUNA PARTE ESTÁ DAÑADA O LE HACE FALTA, NO INTENTE UTILIZAR ESTA SIERRA. SI UTILIZA ESTA SIERRA CON ALGUNA PARTE DAÑADA O SIN UNA PARTE QUE LE HAGA FALTA, PODRÍA RESULTAR EN UNA SERIA LESIÓN PERSONAL.*

ARRANQUE Y PARADA

1. Conecte la unidad a una fuente de energía de voltaje y corriente correctos (120V-60HZ).
2. Para arrancar la sierra coloque el interruptor en la posición "I" (Fig. 3).
3. Para detener la sierra, coloque el interruptor en la posición "O" (Fig. 3).

⚠ WARNING *PARA SU PROPIA SEGURIDAD, SIEMPRE COLOQUE EL INTERRUPTOR EN LA POSICIÓN "O" CUANDO NO UTILICE LA SIERRA. EN EL CASO DE UN CORTE DE ENERGÍA, FUSIBLE FUNDIDO O CORTACIRCUITO DESCONECTADO, COLOQUE EL INTERRUPTOR EN LA POSICIÓN "O". EVITARÁ QUE LA HERRAMIENTA VUELVA A ARRANCAR CUANDO SE RESTABLEZCA EL SUMINISTRO DE ENERGÍA.*



FIGURA 4

1. Limpie el área de trabajo.
2. Retire la sierra de la caja de cartón, la encontrará armada.
3. Apoye la sierra sobre un costado en el suelo (Fig 5).

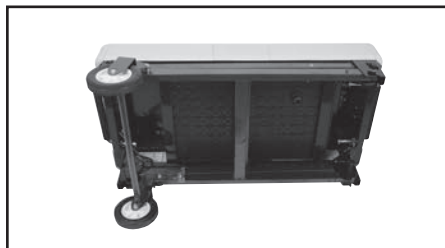


FIGURA 5

4. Saque las patas del estante y los soportes de apoyo. Fije los soportes de apoyo a las patas con la llave y el pivote de soporte que se encuentran en cada pata. (Fig 5-2).



FIGURA 5-1

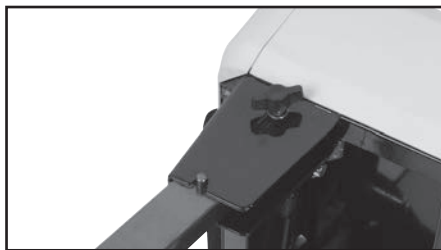


FIGURA 5-2

5. Coloque la sierra en posición vertical y luego coloque la red de acero entre las patas de soporte (Fig. 6).
6. Ajuste el tornillo de balance de la pata derecha (Fig 6).

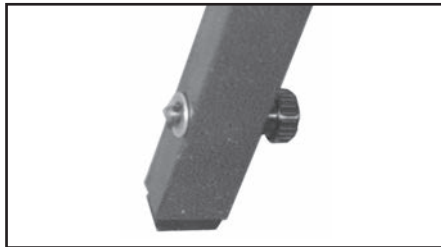


FIGURA 6

- Para montar la empuñadura, colóquela sobre el carro y asegúrela mediante 2 tornillos (Fig7).



FIGURA 7

- El carro del motor se asegura durante el envío, afloje la perilla antes de usarlo (Fig 8).



FIGURA 8

LLENADO Y DESAGOTE DE LA BANDEJA PARA AGUA

- Llene la bandeja con agua. No agregue productos químicos ni detergentes en el agua.
- Retire el tapón de la parte inferior de la bandeja y el agua se desagotará; o bien quite la bandeja y vuelque el agua (Fig 9).

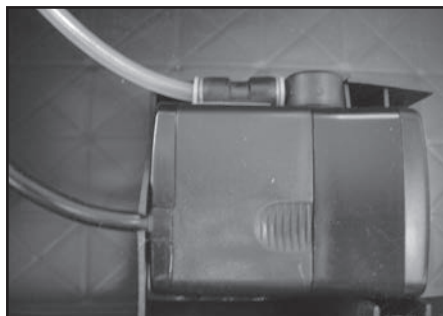


FIGURA 9

OPERACIÓN

▲ ADVERTENCIA *CON ESTA SIERRA, SOLAMENTE UTILICE DISCOS DE CORTE CON BANDA CONTINUA. NO UTILICE DISCOS DE CORTE CON BANDA SEGMENTADA, TURBO, PARA CORTAR MADERA, CON ABERTURAS O CON NINGÚN OTRO ARTÍCULO PARA CORTAR CON ESTA SIERRA. SI UTILIZA ÉSTE TIPO DE DISCOS DE CORTE PODRÍA CAUSAR LESIONES PERSONALES MUY SERIAS Y DAÑAR LA SIERRA.*

PARA HACER UN CORTE RECTO

- Empuje el carro del motor lejos del operador hasta que llegue al límite de la carrera.
- Coloque la loseta sobre la mesa de corte.
- Coloque correctamente la guía de medición y la herramienta para escuadrar (Fig 10).

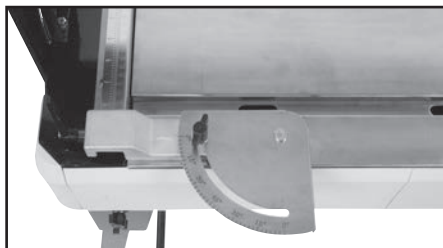


FIGURA 10

- Ajuste las guías, según sea necesario, de manera que la loseta quede apoyada sobre la guía de medición y la herramienta para escuadrar (Fig 11).

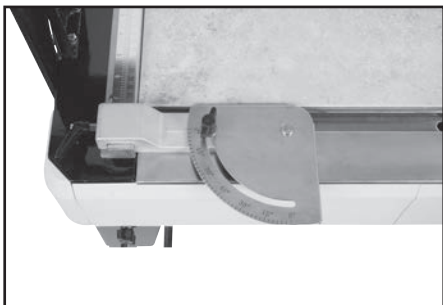


FIGURA 11

- Empuje el carro del motor lentamente hacia el material a cortar (Fig 12).

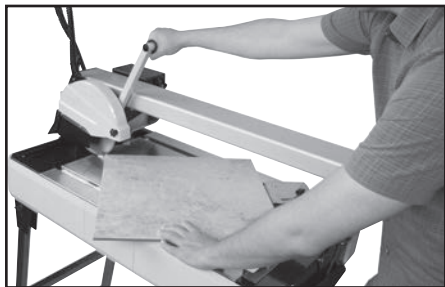


FIGURA 12

- Una vez que haya completado el corte, aleje el carro del motor/disco, y retire las piezas cortadas y cualquier residuo que haya sobre las superficies de corte.

PARA HACER UN CORTE DIAGONAL

- Siga el mismo procedimiento que para hacer un corte recto.
- Afloje la tuerca de la herramienta para escuadrar y coloque la loseta en posición diagonal (Fig. 13).
- Trabe la tuerca y realice el corte siguiendo el procedimiento para un corte recto.

CORTES EN ÁNGULO O A 45 GRADOS

- Afloje las dos perillas de cualquiera de los extremos del puente (Fig 13).

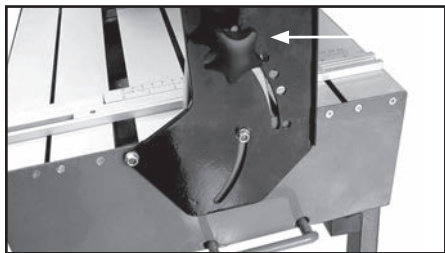


FIGURA 13

- Incline el puente al ángulo deseado hasta los 45 grados (Fig. 14). Ajuste las perillas a ambos extremos del puente y corte la loseta siguiendo el mismo procedimiento que se describe en la sección de "corte recto".

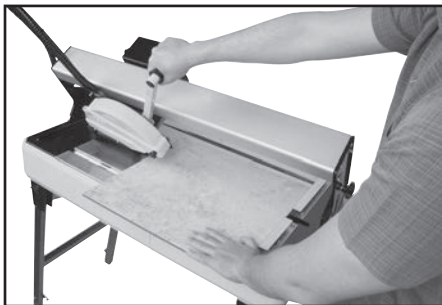


FIGURA 14

CAMBIO DEL DISCO

⚠ ADVERTENCIA ¡DESCONECTE LA FUENTE DE ENERGÍA ANTES DE HACER AJUSTES, REALIZAR EL MANTENIMIENTO, LIMPIAR O REEMPLAZAR EL DISCO!

- ELECCIÓN DEL DISCO DE LA SIERRA.**
Únicamente use discos de borde continuo o turbo de 203 mm con un mandril de sujeción de 159 mm.
- REEMPLAZO DEL DISCO DE LA SIERRA**
 - Remueva el protector del disco aflojando el perno que está en la cobertura del disco (Fig 15).



FIGURA 15

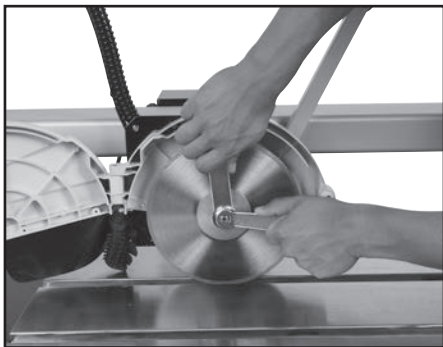


FIGURA 16

- C. Utilice la llave hexagonal para sostener la tuerca del disco y use la llave con salientes suministrada para sujetar el eje. Afloje la tuerca girándola en el sentido de las agujas del reloj como se muestra en la (Fig 16).
- D. Asegúrese de que el eje y las pestañas estén limpios. Monte la parte posterior del disco sobre el eje, asegurándose de que la flecha direccional del disco rote en dirección al material a cortar.
- E. Introduzca la pestaña y trabe la tuerca. Ajústela en sentido contrario a las agujas del reloj.

MANTENIMIENTO

⚠ ADVERTENCIA *PARA EVITAR ACCIDENTES, SIEMPRE DESCONECTE LA SIERRA DE LA FUENTE DE ELECTRICIDAD ANTES DE LIMPIARLA O HACERLE ALGÚN MANTENIMIENTO.*

Por favor no intente hacerle algún servicio a esta sierra usted solo.

Evite utilizar solventes cuando esté limpiando las partes plásticas. La mayoría de las partes plásticas son susceptibles a dañarse a causa de varios tipos de solventes comerciales y también podrían dañarse por su uso. Utilice un trapo limpio para remover mugre, polvo etc.

⚠ ADVERTENCIA *NUNCA PERMITA QUE LÍQUIDOS PARA FRENOS, GASOLINA, PRODUCTOS A BASE DE PETRÓLEO, ACEITES PENETRANTES ETC., ENTREN EN CONTACTO CON LAS PARTES PLÁSTICAS. ESTOS CONTIENEN QUÍMICOS QUE PUEDEN DAÑAR, DEBILITAR O DESTRUIR PLÁSTICO.*

1. **SIEMPRE** limpie la sierra para losetas después de cada uso y guarde la sierra para losetas en un área seca.
2. **SIEMPRE** limpie todas las superficies exteriores y mantenga la mesa de corte limpia y libre de desechos.
3. **SIEMPRE** revise el disco de corte a ver si tiene grietas o demuestra algún signo de estar dañado ANTES de cada uso.
4. **SIEMPRE** guarde el cable en el compartimiento que está en la parte de abajo de la sierra después de cada uso.

DISCOS DE DIAMANTE

- Utilice en esta sierra solamente un disco de diamante de banda continua de 180 mm con un apertura de eje de 16 mm. De no ser así podría resultar en causarse daños físicos o dañar la sierra.
- El disco de corte diamantado que viene con ésta sierra cortará losetas de cerámica, porcelana y mármol. Dado a la dureza de la porcelana, la pizarra y la piedra, puede comprar un disco de corte específicamente diseñado para estos materiales, para acelerar el tiempo de corte requerido. **IMPORTANTE:** Siempre permita que el disco de corte haga el corte a su propio ritmo, moviendo el material lentamente hacia el disco de corte. No fuerce el material que esté cortando.

QUÉ HACER Y QUÉ NO HACER CON EL DISCO DE DIAMANTE

1. Revisar los discos de diamante diariamente en caso de roturas o desgaste desparejo. ¡No utilizar discos de diamante rotos, astillados o doblados!
2. Seguir siempre las recomendaciones del fabricante para utilizar la cuchilla adecuada para el material que se desea cortar.
3. Revisar el eje en caso de desgaste desparejo antes de colocar el disco de diamante.

4. Usar siempre discos de diamante con el tamaño de eje adecuado en un eje compatible.
5. Asegurarse de que se colocó el disco de diamante con la flecha de rotación en la dirección correcta y que está sujeto firmemente con la llave de tuerca.
6. Usar siempre el equipo de seguridad adecuado al operar la sierra. Usar gafas protectoras y máscara para el polvo en todo momento.
7. Revisar periódicamente la cuchilla en caso de roturas o fatiga del material.
8. Asegúrese que el disco de corte esté pasando a través de la reserva de agua para realizar el corte en húmedo.
9. No opere la sierra sin colocar todos los elementos de seguridad en posición.
10. No use la sierra con discos de diamante más grandes o más pequeños que los recomendados.
11. No haga cortes en seco con cuchillas marcadas para "Usar con Agua".
12. No exceda del máximo de RPM recomendadas por el fabricante de la cuchilla.
13. No fuerce el material dentro de la cuchilla. Dejar que la cuchilla corte a su propia velocidad.
14. No corte materiales distintos a los recomendados por el fabricante de la cuchilla.

LOCALIZACIÓN DE AVERÍAS

SOBRECALENTAMIENTO DE LA SIERRA:

1. Apague la sierra eléctrica tipo puente y déjela en reposo hasta que el motor esté frío al tacto.
2. Verifique y limpie las ranuras de ventilación, quite cualquier obstrucción y suciedad.

LA SIERRA NO ARRANCA:

1. Verifique que el cable de alimentación esté enchufado correctamente.
2. Revise la fuente de energía de la toma eléctrica y el corta circuito.
3. Asegúrese que la llave amarilla de seguridad esté completamente empujada hacia el interruptor.

QUÉ HACER CUANDO LA SIERRA #83200Q ESTÁ DESALINEADA:

El motor o el puente de la sierra eléctrica de puente #83200Q no requieren ser escuadrados o alineados, ya que el puente no permite que el motor se mueva. Cuando la sierra aparente estar desalineada, es la cerca para corte recto que debe ser escuadrada.

Herramientas requeridas:

Escuadra de 60 cm

Destornillador Phillips

Aprieta tuercas de 6 mm o unas pinzas

Deberá seguir los siguientes pasos para alinear la cerca para corte recto de la #83200Q:

1. Empuje la unidad de potencia hacia la parte trasera de la sierra.
2. Coloque la escuadra firmemente contra el disco de corte en la parte trasera de la sierra y la guía paralela que está en la parte frontal de la sierra. Lentamente hale el soporte del disco de corte hacia delante, observe y asegúrese que el disco de corte se deslice de manera uniforme a lo largo de la escuadra. Si el disco de corte empuja o se aleja de la escuadra usted deberá ajustar la guía hasta que quede ajustada y cuadrada. **(Ver la imagen A)**



IMAGEN A

3. Para ajustar la guía de corte, afloje ambos tornillos. **(Ver la imagen B y C)**



IMAGEN B

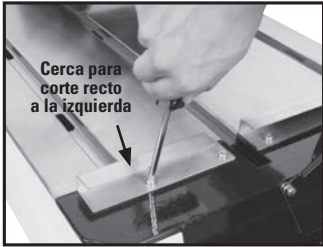


IMAGEN C

4. Desde la parte de debajo de la sierra, directamente debajo de la cerca para corte recto, hay dos pernos de 6 mm ubicados debajo de la cerca de corte recto del lado izquierdo y 2 pernos debajo de la cerca de corte recto del lado derecho. Afloje ambos pernos de la cerca de corte recto que usted está ajustando. **(Ver la imágenes D y E)**

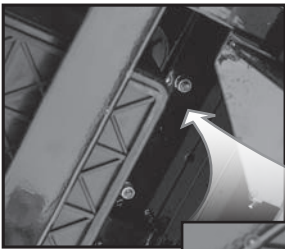


IMAGE D

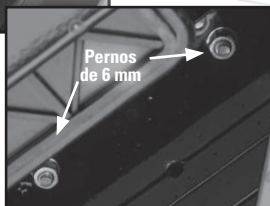


IMAGEN E

5. Una vez haya aflojado los tronillos, deslice fácilmente la cerca para corte recto de arriba, permitiéndole cerrar el vacío entre la escuadra y la cerca para corte recto. Cuando la escuadra se encuentre a ras contra la cerca para corte recto, vuelva ajustar los dos pernos de 6 mm del costado que se encuentre ajustando. Si es necesario, repita los mismos pasos para el otro costado. **(Ver las imágenes F y G)**

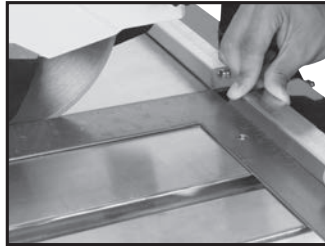


IMAGEN F



IMAGEN G

SERVICIO AL CLIENTE DE Q.E.P.:
1-866-435-8665

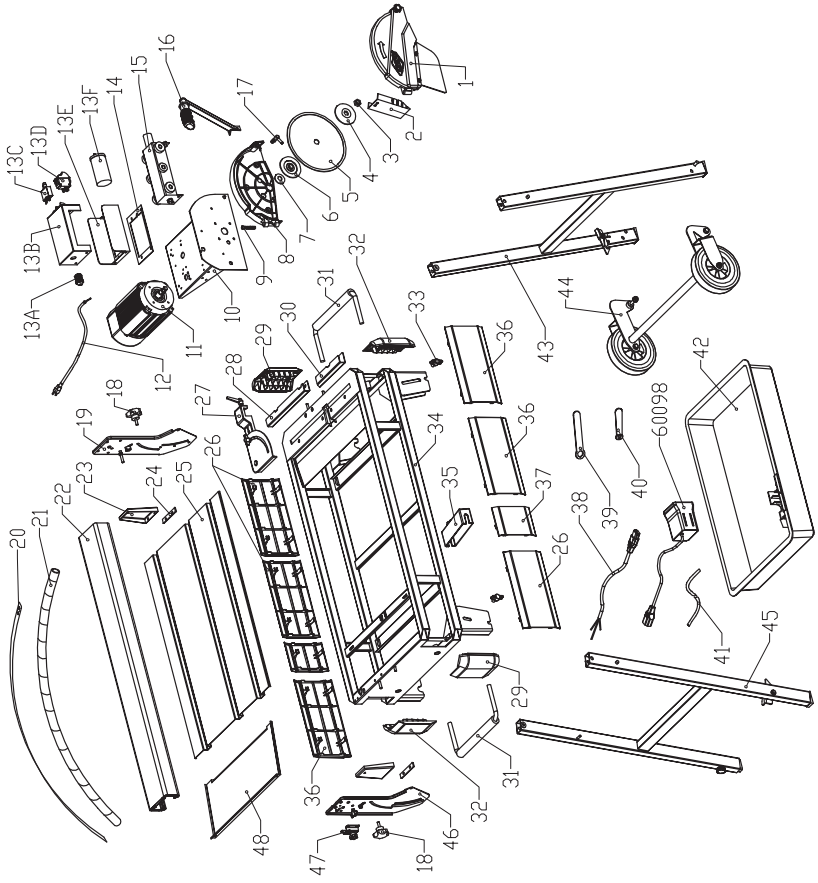
LISTA DE PIEZAS

Ver el diagrama de las partes en la página 39.

PART #	DESCRIPTION	QTY
83200Q-01	Protector Exterior para el Disco de Corte	1
83200Q-02	Protección Contra Salpicaduras	1
83200Q-03	Tuerca	1
83200Q-04	Pestaña Externa	1
83200Q-05	Disco de Diamante de 20,32cm	1
83200Q-06	Pestaña Interna	1
83200Q-07	Resistente al Agua	1
83200Q-08	Protector para el Disco Interior	1
83200Q-09	Perno	1
83200Q-10	Fijación del Motor	1
83200Q-11	Motor	1
83200Q-12	Cable de Energía Eléctrica	1
83200Q-13A	Bloqueo para el Cable	1
83200Q-13B	Cobertor de la Caja de Conexión	1
83200Q-13C	Cortacircuito	1
83200Q-13D	Interruptor	1
83200Q-13E	Manguera de Conexión	1
83200Q-13F	Capacitor	1
83200Q-14	Almohadilla Resistente al Agua	1
83200Q-15	Guía del Carro del Motor	1
83200Q-16	Empuñadura	1
83200Q-17	Conector para la Tubería de Agua	1
83200Q-18	Perilla	2
83200Q-19	Soporte del Riel Derecho	1
83200Q-20	Lámina Reseteable	1
83200Q-21	Tubo Plástico de Protección	1
83200Q-22	Riel de Deslizamiento	1

PART #	DESCRIPTION	QTY
83200Q-23	Fijación del Soporte del Riel	2
83200Q-24	Almohadilla	2
83200Q-25	Mesa	1
83200Q-26	Tablón Decorado I	1
83200Q-27	Guía de Medición	1
83200Q-28	Guía Trasera	1
83200Q-29	Tablón Decorado Esquinero I	1
83200Q-30	Guía Frontal	1
83200Q-31	Manija Extraíble	1
83200Q-32	Tablón Decorado Esquinero II	1
83200Q-33	Perilla Mariposa	1
83200Q-34	Bastidor Principal	1
83200Q-35	Conexión para la Bomba de Agua	1
83200Q-36	Tablón Decorado I	1
83200Q-37	Tablón Decorado Pequeño	1
83200Q-38	Cable para la bomba de Agua	1
83200Q-39	Llave del Eje del Motor	1
83200Q-40	Llave Hexagonal para Discos	1
60098	Bomba de Agua	1
83200Q-41	Tubo para el agua	1
83200Q-42	Bandeja para Agua	1
83200Q-43	Soporte de la Izquierda	1
83200Q-44	Sistema de Ruedas de Pie	1
83200Q-45	Soporte de la Derecha	1
83200Q-46	Soporte del Riel Izquierdo	1
83200Q-47	Silla para la Lámina Reseteable	1
83200Q-48	Tabla Contra Salpicaduras	1

DESPIEZADO



Made in China
Fabriqué en Chine
Hecho en China
Boca Raton, FL 33487
www.qep.com
A0416-9987