

STIHL®

STIHL SR 200

Instruction Manual
Manual de instrucciones



! WARNING

Read Instruction Manual thoroughly before use and follow all safety precautions – improper use can cause serious or fatal injury.

! ADVERTENCIA

Antes de usar la máquina lea y siga todas las precauciones de seguridad dadas en el manual de instrucciones – el uso incorrecto puede causar lesiones graves o mortales.



Instruction Manual

1 - 37

Manual de instrucciones

38 - 78

Contents

Guide to Using this Manual	2	STIHL Incorporated Federal Emission Control Warranty Statement	34
Safety Precautions and Working Techniques	2	Trademarks	37
Assembling the Unit	12		
Adjusting the Throttle Cable	14		
Harness	14		
Fuel	14		
Fueling	16		
Information Before You Start	16		
Starting / Stopping the Engine	17		
Operating Instructions	19		
Calculating Required Quantity of Solution	19		
Metering Unit	21		
Filling the Container	22		
Mistblowing	23		
After Finishing Work	24		
Storing the Machine	24		
Cleaning the Air Filter	25		
Engine Management	25		
Adjusting the Carburetor	26		
Spark Plug	27		
Engine Running Behavior	28		
Inspections and Maintenance by Dealer	28		
Maintenance and Care	29		
Main Parts	31		
Specifications	32		
Maintenance and Repairs	33		
Disposal	34		
Limited Warranty	34		

Allow only persons who fully understand this manual to operate your mistblower.

To receive maximum performance and satisfaction from your STIHL mistblower, it is important that you read, understand and follow the safety precautions and the operating and maintenance instructions in chapter "Safety Precautions and Working Techniques" before using your mistblower. For further information you can go to www.stihlusa.com.

Contact your STIHL dealer or the STIHL distributor for your area if you do not understand any of the instructions in this manual.



WARNING

Because a mistblower is a power tool for spraying chemicals, some special safety precautions must be observed as with any other power tool to reduce the risk of personal injury. Careless or improper use may cause serious or even fatal injury.

STIHL®

Guide to Using this Manual

Pictograms

The meanings of the pictograms attached to or embossed on the machine are explained in this manual.

Depending on the model concerned, the following pictograms may be on your machine.



Fuel tank for gasoline and engine oil mixture

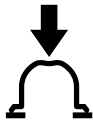

Press to operate manual fuel pump



Flow control

Symbols in Text

Many operating and safety instructions are supported by illustrations.

The individual steps or procedures described in the manual may be marked in different ways:

- A bullet marks a step or procedure. A description of a step or procedure that refers directly to an illustration may contain item numbers that appear in the illustration. Example:
 - Loosen the screw (1).

- Lever (2) ...

In addition to the operating instructions, this manual may contain paragraphs that require your special attention. Such paragraphs are marked with the symbols and signal words described below:



Indicates a hazardous situation that, if not avoided, will result in death or serious injury.



Indicates a hazardous situation that, if not avoided, could result in death or serious injury.

NOTICE

Indicates a risk of property damage, including damage to the machine or its individual components.

Engineering Improvements

STIHL's philosophy is to continually improve all of its products. As a result, engineering changes and improvements are made from time to time. Therefore, some changes, modifications and improvements may not be covered in this manual. If the operating characteristics or the appearance of your machine differs from those described in this manual, please contact your STIHL dealer or the STIHL distributor for your area for assistance.

Safety Precautions and Working Techniques



Because the mistblower is a power tool for spraying chemicals, special safety precautions must be observed to reduce the risk of personal injury.



It is important that you read, fully understand and observe the following general safety precautions and warnings. Read the instruction manual and the safety precautions periodically. In addition, read and follow the chemical manufacturer's instructions for the chemical products being applied. Since such products may vary greatly in handling/application requirements and risks, the product label is normally your best guide for safe and effective use.

Use your power tool for spraying chemicals and other liquids to control pests and weeds in fruit, flower and vegetable gardens, on trees and bushes and on other plants, such as coffee, tobacco and cotton. It is also useful in the maintenance of young trees for, e.g., controlling the bark beetle and other pests and plant diseases.

Only use plant protection products that are specifically approved for use in sprayers/mistblowers by their

manufacturer and that meet all applicable safety regulations, standards and ordinances.

WARNING

Do not use it for other purposes, since misuse may result in personal injury or property damage, including damage to the machine.

Have your STIHL dealer show you how to operate your power tool. Observe all applicable local safety regulations, standards and ordinances.

All operating and servicing personnel should be trained and familiarized with the proper handling procedures for the chemical products being used, as well as with first aid/emergency care, and liquid and dry chemical disposal regulations.

WARNING

Your power tool is for professional use only. Do not lend or rent your power tool without the instruction manual. Be sure that anyone using it understands the information contained in this instruction manual.

WARNING

Minors should never be allowed to use this power tool. Bystanders, especially children, and animals should not be allowed in the area where it is in use.

WARNING

To reduce the risk of injury to bystanders and damage to property, never let your power tool run unattended. When it is

not in use (e.g. during a work break), shut it off and make sure that unauthorized persons do not use it.

Most of these safety precautions and warnings apply to the use of all STIHL mistblowers. Different models may have different parts and controls. See the appropriate section in this instruction manual for a description of the controls and the function of the parts of your model.

Safe use of a mistblower involves

1. the operator
2. the power tool
3. the handling of the chemicals to be sprayed.
4. the use of the power tool

THE OPERATOR

Physical Condition

You must be in good physical condition and mental health and not under the influence of any substance (drugs, alcohol, etc.) which might impair vision, dexterity or judgment. Do not operate this machine when you are fatigued.

WARNING

Be alert – if you get tired, take a break. Tiredness may result in loss of control. Working with any power tool can be strenuous. If you have any condition that might be aggravated by strenuous work, check with your doctor before operating this machine.

WARNING

Prolonged use of a power tool (or other machines) exposing the operator to vibrations may produce whitefinger disease (Raynaud's phenomenon) or carpal tunnel syndrome.

These conditions reduce the hand's ability to feel and regulate temperature, produce numbness and burning sensations and may cause nerve and circulation damage and tissue necrosis.

All factors which contribute to whitefinger disease are not known, but cold weather, smoking and diseases or physical conditions that affect blood vessels and blood transport, as well as high vibration levels and long periods of exposure to vibration are mentioned as factors in the development of whitefinger disease. In order to reduce the risk of whitefinger disease and carpal tunnel syndrome, please note the following:

Most STIHL power tools are available with an anti-vibration ("AV") system designed to reduce the transmission of vibrations created by the machine to the operator's hands. An AV system is recommended for those persons using power tools on a regular or sustained basis.

- Wear gloves and keep your hands warm.
- Keep the AV system well maintained. A power tool with loose components or with damaged or worn AV elements will tend to have higher vibration levels.
- Maintain a firm grip at all times, but do not squeeze the handles with constant, excessive pressure. Take frequent breaks.

All the above-mentioned precautions do not guarantee that you will not sustain whitefinger disease or carpal tunnel syndrome. Therefore, continual and regular users should closely monitor the condition of their hands and fingers. If any of the above symptoms appear, seek medical advice immediately.

WARNING

The ignition system of the STIHL unit produces an electromagnetic field of a very low intensity. This field may interfere with some pacemakers. To reduce the risk of serious or fatal injury, persons with a pacemaker should consult their physician and the pacemaker manufacturer before operating this tool.

Proper Clothing

WARNING

To reduce the risk of injury when working with chemical agents, the operator should wear proper protective apparel when filling, using and cleaning the power tool. Always follow all of the chemical manufacturer's instructions with respect to proper eye, skin and respiratory protection. They may differ from and exceed the following precautions.

WARNING



To reduce the risk of injury to your eyes never operate your power tool unless wearing goggles or properly fitted protective glasses with adequate top and side protection complying with ANSI Z87 "+".

Power tool noise may damage your hearing. Wear sound barriers (ear plugs or ear muffers) to protect your hearing. Continual and regular users should have their hearing checked regularly.

Be particularly alert and cautious when wearing hearing protection because your ability to hear warnings (shouts, alarms, etc.) is restricted.

When working with toxic chemicals, the operator and any bystanders may need to wear a properly fitted respirator approved by NIOSH/MSHA for the chemical being used. Consult the product label. Breathing toxic chemicals can cause serious or fatal injury.



Always wear rubber/chemical-resistant gloves when handling this power tool.



For some chemicals it is advisable to wear impermeable coveralls or an impermeable work apron. Check the product label. If you are spraying overhead or if the spray may reach head height, wear a wide brim hat or other suitable head covering. Do not wear shorts, sandals or go barefoot.



Wear rubber/chemical-resistant boots.



Avoid loose-fitting jackets, scarfs, neckties, jewelry, flared or cuffed pants, unconfined long hair or anything that could become caught on branches, brush or the moving parts of the unit. Secure hair so it is above shoulder level.



WARNING
In limited circumstances, mistblowers may also be used in greenhouses that are very well-ventilated if the operator can protect himself or herself from any harmful effects through the use of proper

eye, skin and respiratory protection. Such work may require special precautions, and must not be prohibited on the chemical product label.

THE POWER TOOL

For illustrations and definitions of the power tool parts see the chapter on "Main Parts."



WARNING
Never modify this power tool in any way. Only attachments supplied by STIHL or expressly approved by STIHL for use with the specific STIHL model are authorized. Although certain unauthorized attachments are useable with STIHL power tools, their use may, in fact, be extremely dangerous.

If this tool is subjected to unusually high loads for which it was not designed (e.g. heavy impact or a fall), always check that it is in good condition before continuing work. Check in particular that the fuel system is tight (no leaks) and that the controls and safety devices are working properly. Do not continue operating this machine if it is damaged. In case of doubt, have it checked by your STIHL servicing dealer.

HANDLING OF CHEMICALS



WARNING
Some chemicals sprayed with your power tool may contain toxic and/or caustic substances. Such chemicals can be dangerous and cause serious or fatal

injury to persons and animals and/or severe damage to plants and the environment.

Avoid direct contact with chemicals. Follow the chemical manufacturer's instructions with respect to any contact with its product.



WARNING
Read the label each time before mixing or using the chemical and before storing or disposing of it. Do not trust your memory. Careless or improper use may cause serious or fatal injury.



WARNING
Chemicals can be harmful to individuals, animals and the environment if improperly used. In addition, some chemicals that are caustic, corrosive or poisonous should not be used in your mistblower.

Carefully read the labels on chemical containers prior to use. Chemicals are classified into categories of toxicity. Pesticides regulated by the EPA, for instance, use signal words to indicate the product's potential to make you sick. "Caution" appears on pesticides found to be least harmful to humans. "Warning" indicates a product that is more poisonous than those in the "Caution" group. Pesticides with the signal word "Danger" on the label are very poisonous or irritating. They should be used with extreme care. Finally, pesticides labeled "Danger – Poison" are for restricted use only and generally must be used under the supervision of a certified applicator. Each category will have unique handling characteristics.

Familiarize yourself with the characteristics for the category you are using.

Chemicals may be used only by persons trained in their handling and the appropriate first-aid measures.

WARNING

Mix only compatible pesticides. Wrong mixtures can produce toxic fumes.

When handling chemicals and when spraying, make sure you are operating in accordance with local, state, and federal environmental protection rules and guidelines. Do not spray in windy conditions. To help protect the environment, use only the recommended dosage – do not overuse. Pay special attention when using near watersheds, waterway, etc.

WARNING

Do not eat, drink, or smoke while handling chemicals or while you are spraying. Never blow through nozzles, valves, pipes or any other component by mouth. Always handle chemicals in a well-ventilated area while wearing appropriate protective clothing and safety equipment. Do not store or transport chemicals together with food or medicines, and never reuse a chemical container for any other purpose.

Do not transfer dry or liquid chemicals to other containers, especially food and/or drink containers.

WARNING

In case of accidental contact or ingestion of chemicals or in case of contamination of clothing, stop work and immediately consult the chemical manufacturer's instructions. If in doubt as to what to do, consult a poison control center or doctor without delay. Have the product's label available to read to or show the persons you consult.

Clean all chemical spills immediately. Dispose of any residue in accordance with state or federal laws and regulations.

WARNING

Keep chemicals out of reach of children, other unauthorized people and animals. When not in use, store chemicals in a safe place. Follow the manufacturer's recommendations for proper storage.

Preparing chemicals

Prepare chemical solutions according to manufacturer's instructions.

- Only prepare sufficient solution for the job at hand so that nothing is left over.
- Mix chemicals only in accordance with instructions – wrong mixtures can produce toxic fumes or explosive mixtures.
- Never spray chemicals undiluted.
- Prepare solution and fill the container outdoors only, in well-ventilated locations.

Storage

- Do not store spray solution in the mistblower container for longer than one day.
- Store and transport spray solution only in approved containers.
- Never store the spray solution in containers intended for foods, drinks or animal feed.
- Do not store spray solution with foods, drinks or animal feed.
- Keep spray solution out of the reach of children and animals.
- Store the spray solution in a place secured against unauthorized use.

Disposal

Never dispose of residual chemicals or contaminated rinsing solutions in waterways, drains, sewers, street gutters or manholes.

Disposal of contaminated rinse should be in accordance with all applicable laws, regulations and ordinances. Observe the precautionary instructions of the chemical manufacturer.

THE USE OF THE POWER TOOL

Transporting the Power Tool

WARNING

Always switch off the engine before taking the machine off your back and putting it down. Empty container when transporting it in a vehicle; properly secure it to prevent turnover, fuel spillage and damage to the unit.

Fuel

Your STIHL power tool uses an oil-gasoline mixture for fuel (see the chapter on "Fuel" in this instruction manual).

WARNING



Gasoline is an extremely flammable fuel. If spilled and ignited by a spark or other ignition source, it can cause fire and serious burn injury or property damage. Use extreme caution when handling gasoline or fuel mix. Do not smoke or bring any fire or flame near the fuel or the power tool. Note that combustible fuel vapor may escape from the fuel system.

Fueling Instructions

WARNING

To reduce the risk of serious injury from burns, never attempt to refuel the unit until it has been completely removed from the operator.

WARNING

Fuel your power tool in well-ventilated areas, outdoors. Always shut off the engine and allow it to cool before refueling. Gasoline vapor pressure may build up inside the fuel tank depending on the fuel used, the weather conditions and the tank venting system.

In order to reduce the risk of burns and other personal injury from escaping gas vapor and fumes, remove the fuel filler cap on your power tool carefully so as to allow any pressure build-up in the tank to release slowly. Never remove the fuel filler cap while the engine is running.

Select bare ground for fueling and move at least 10 feet (3 m) from the fueling spot before starting the engine. Wipe off any spilled fuel before starting your machine.

WARNING



Check for fuel leakage while refueling and during operation. If fuel leakage is found, do not start or run the engine until the leak is fixed and any spilled fuel has been wiped away. Take care not to get fuel on your clothing. If this happens, change your clothing immediately.

Screw Cap

WARNING



Unit vibrations can cause an improperly tightened fuel filler cap to loosen or come off and spill quantities of fuel. In order to reduce the risk of fuel spillage and fire, tighten the fuel filler cap by hand as securely as possible.

See also the "Fueling" chapter in your Instruction Manual for additional information.

Filling the Container

WARNING

Tighten all connections and check to be sure the hose is securely attached and in good condition. Keep the valve lever on the control lever closed.

Before using the power tool with chemicals, fill it with fresh water to assure that you have it properly assembled and practice spraying. Also, check for any leaks at this time. When thoroughly familiar with the power tool operation, follow normal operating procedures.

Fill your power tool in well-ventilated areas, outdoors.

WARNING

Do not use:

- flammables in the mistblower, which can explode causing serious or fatal injury;
- caustic or corrosive materials in the mistblower, that could result in damage to the unit;
- liquids with a temperature above 120° F (50° C) to avoid scalding and damage to the unit.

To fill the container, place the power tool on a level surface. To reduce the risk of contaminating the surrounding environment, be careful not to overflow the container with chemical solution.

To **reduce the risk of injury**, do not fill the unit while wearing it on your back.

If you fill the container with a hose attached to a central water supply, be sure the end of the hose is out of the

solution to reduce the risk of backflow, i.e. the chemicals being sucked into the water supply in the case of a sudden vacuum.

Calculate the correct amount of chemical solution so that it is used up at one time, with no extra solution left in the tank.

After filling, fit the container cap and tighten it down firmly.

! WARNING

Check for leakage while refilling and during operation. A leak from the container or a loose fitting could soak your clothing and come into contact with your skin.

Before Starting

! WARNING

Always check your power tool for proper condition and operation before starting, particularly the throttle trigger and setting lever with stop position. The throttle trigger must move freely and always spring back to the idle position. Never attempt to modify the controls or safety devices.

! WARNING

Check fuel system for leaks, especially the visible parts, e.g., filler cap, hose connections, manual fuel pump (only for power tools equipped with a manual fuel pump). Do not start the engine if there are leaks or damage – risk of fire! Have the machine repaired by a servicing dealer before using it.

! WARNING

To reduce the risk of leakage and skin contact with chemicals, check that the container cap and all connections in the path of the spray are tight, and be sure the hose is securely attached and in good condition. Keep the valve lever closed.

! WARNING

Never operate your power tool if it is damaged, improperly adjusted or maintained, or not completely or securely assembled.

! WARNING

Check that the spark plug boot is securely mounted on the spark plug – a loose boot may cause arcing that could ignite combustible fumes and cause a fire.

Keep the control handle clean and dry at all times; it is particularly important to keep it free of moisture, pitch, oil, fuel mix, grease or resin in order for you to maintain a firm grip and properly control your power tool.

! WARNING

To reduce the risk of injury from thrown parts, check the fan housing for damage (cracks, nicks, chipping). If any damage is found, stop using the unit and contact your STIHL dealer for repair.

Check condition of harness straps and replace damaged or worn straps.

! WARNING

Adjust carrying harness to suit your size before starting work.

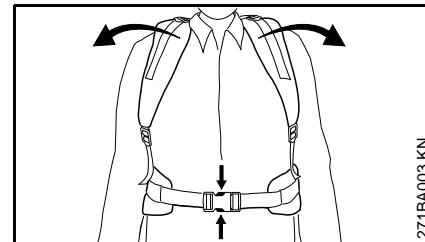

In an emergency, you may slip out of the harness and throw off the machine quickly. Try slipping out of the harness a number of times before using the machine in order to become accustomed to it. Do not throw off the machine while practicing as it could damage the machine.

Starting

Start the engine at least 10 feet (3 m) from the fueling spot, outdoors only.

For specific starting instructions, see the appropriate section in this instruction manual. Place the power tool on firm ground or other solid surface in an open area. Maintain good balance and secure footing.

! WARNING

Your power tool is a one-person machine. To reduce the risk of eye or other injury from thrown objects, insure that bystanders are at least 50 feet (15 m) away when starting and during use. Stop operation immediately if you are approached.

The assistance of another person may be needed in placing the unit on your back after starting. In order to reduce the risk of injury to the assistant from thrown objects, chemical spray/dust or from contact with hot exhaust fumes, the engine should be kept at idle speed during this brief period, and your assistant should not stand in the area of the outlet nozzle or exhaust. Otherwise, the unit should be started and operated without assistance.

! WARNING

When you pull the starter grip, do not wrap the starter rope around your hand. Do not let the grip snap back, but guide the starter rope to rewind it properly. Failure to follow this procedure may result in injury to your hand or fingers and may damage the starter mechanism.

During Operation

Holding and Controlling the Power Tool

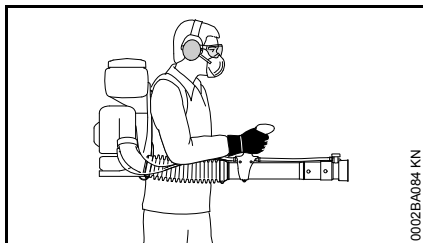

The mistblower is designed for single-handed operation with the right hand on the control handle. It should be carried as a backpack with the straps of the harness over both shoulders.

! WARNING

To reduce the risk of loss of control, never carry the unit with the strap(s) over one shoulder.

Wrap your fingers tightly around the handle, keeping the control handle cradled between your thumb and forefinger. Keep your hand in this position to have your machine under control at all times.

! WARNING

In order to keep the container upright and reduce the risk of spillage, do not bend at the waist. Bend only at the knees and support yourself as required to ensure proper balance.

Remember that a mistblower filled with liquid has a significant amount of weight. Use caution when bending, leaning or walking.

! WARNING

Do not overreach. Keep proper footing and balance at all times. Special care must be taken in slippery conditions (wet ground, snow and ice) and in difficult, overgrown terrain. Watch for hidden obstacles such as tree stumps, roots and ditches to avoid stumbling. For better footing, clear away fallen branches, scrub and cuttings. Be extremely cautious when working on slopes or uneven ground.

To reduce the risk of stumbling and loss of control, do not walk backward while operating the machine.

! WARNING

To reduce the risk of injury from loss of control, never work on a ladder, in a tree or on any other insecure support.

During work breaks, do not leave the power tool in the hot sun or near any heat source.

Working Conditions

Operate and start your power tool only outdoors in a well-ventilated area. Operate it under good visibility and daylight conditions only. Work carefully.

! WARNING



As soon as the engine is running, this product generates toxic exhaust fumes containing chemicals, such as unburned hydrocarbons (including benzene) and carbon monoxide, that are known to cause respiratory illness / injury, cancer, birth defects, or other reproductive harm. Some of the gases (e.g. carbon monoxide) may be colorless and odorless. To reduce the risk of serious or fatal injury/illness from inhaling toxic fumes, never run the machine indoors or in poorly ventilated locations.

! WARNING

Inhalation of chemicals can cause susceptible persons to have an allergic or asthmatic reaction.

Substantial or repeated inhalation of certain chemicals may cause respiratory disease, cancer, birth defects or other reproductive harm. Control the chemical spray/dust at the source where possible. Use good work practices, such as operating the unit so that the wind or operating process does not blow the chemical spray/dust back on the operator. Follow the recommendations of EPA/OSHA/NIOSH and occupational and trade associations with respect to proper usage. When the inhalation of the chemical spray/dust being applied cannot be avoided, the operator and any bystanders may need to wear a respirator approved by NIOSH/MSHA for the type of chemical encountered. Consult the label of the chemical product being used.

! WARNING

If you are unfamiliar with the risks associated with the particular chemical at issue, review the product label and/or material safety data sheet for that substance and/or consult the material manufacturer/supplier. You may also consult your employer, governmental agencies such as the EPA, OSHA and NIOSH and other sources on hazardous materials. The state of California and some other authorities, for instance, have published lists of substances known to cause cancer, reproductive toxicity, etc.

Operating instructions

! WARNING

In the event of an emergency, switch off the engine immediately – move the setting lever to **0** or **STOP**.

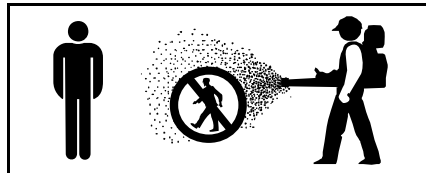

! WARNING

Never spray in the direction of humans, animals or property which might be injured or damaged by spray formula.

Pay attention to the direction of the wind, i.e., do not work against the wind. When spraying, stand so that the wind does not blow towards you or bystanders.

Keep children and pets away from areas that have just been sprayed. After the use of some chemicals, especially agricultural pesticides, a notice must be posted on the treated area that a "Restricted Entry Interval" (REI) is in effect. See the product's label and any applicable governmental regulations.

! DANGER



Your power tool is not insulated against electric shock. To reduce the risk of electrocution, never operate this power tool in the vicinity of any wires or cables (power, etc.) which may be carrying electric current. Do not spray on or near electrical installations.

! WARNING

To reduce the risk of personal injury, do not direct air blast towards bystanders, since the high pressure of the air flow could injure eyes and could blow small objects at great speed.

! WARNING

The blower fan between the air intake and output openings rotates whenever the engine is running.

Never insert any foreign object into the air intake of the machine or into the nozzle of the blower. It will damage the fan wheel and may cause serious injury to the operator or bystanders as a result of the object or broken parts being thrown out at high speed.

Do not place the blower on the ground when operating at high speed, because small objects such as sand, grass, dust, etc. may be pulled into the air intake and damage the fan wheel.

! WARNING

Never modify your muffler. Any modification could cause an increase in heat radiation, sparks or sound level, thereby increasing the risk of fire, burn injury or hearing loss. You may also permanently damage the engine. Have your muffler serviced and repaired by your STIHL servicing dealer only.

! WARNING

The muffler and other parts of the engine (e.g. fins of the cylinder, spark plug) become hot during operation and remain hot for a while after stopping the engine. To reduce risk of burns, do not touch the muffler and other parts while they are hot. Keep the area around the muffler clean. Remove excess lubricant and all debris such as pine needles, branches or leaves. Let the engine cool down sitting on concrete, metal, bare ground or solid wood away from any combustible substances.

! WARNING

An improperly mounted or damaged cylinder housing or a damaged/deformed muffler may interfere with the cooling process of the muffler. To reduce the risk of fire or burn injury, do not continue work with a damaged or improperly mounted cylinder housing or a damaged/deformed muffler.

Your muffler is furnished with a spark arresting screen designed to reduce the risk of fire from the emission of hot particles. Never operate your unit with a missing or damaged spark arresting screen. If your gas/oil mix ratio is correct

(i.e., not too rich), this screen will normally stay clean as a result of the heat from the muffler and need no service or maintenance. If you experience loss of performance and you suspect a clogged screen, have your muffler maintained by a STIHL servicing dealer. Some state or federal laws or regulations may require a properly maintained spark arrestor for certain uses. See the "Maintenance, Repair and Storing" section of these Safety Precautions. Remember that the risk of a brush or forest fire is greater in hot or dry conditions.

After Finishing Work

Always wash yourself thoroughly with soap and water after spraying or handling chemicals. Shower immediately, and wash all protective clothing separately from other items. Follow any additional recommendations of the chemical manufacturer.

Always clean dust and dirt off the power tool.

! WARNING

Empty, rinse and clean container and assembly after each use. This helps to prevent the solution from crystallizing, which could later cause clogging and chemical damage to the unit. In addition, residual chemicals may have undesirable effects during subsequent spraying with a different type of chemical (e.g., residual herbicide may damage or kill plants being sprayed with a pesticide).

Do not store the mistblower with spray solution in the container.

Store the unit in a place secured against unauthorized use.

MAINTENANCE, REPAIR AND STORING

Maintenance, replacement, or repair of the emission control devices and systems may be performed by any nonroad engine repair establishment or individual. However, if you make a warranty claim for a component which has not been serviced or maintained properly or if nonapproved replacement parts were used, STIHL may deny coverage.

! WARNING

Use only identical STIHL replacement parts for maintenance and repair. Use of non-STIHL parts may cause serious or fatal injury.

Strictly follow the maintenance and repair instructions in the appropriate section in this instruction manual. Please refer to the maintenance chart in this instruction manual.

! WARNING

Always stop the engine and make sure that the fan is stopped before doing any maintenance or repair work or cleaning the power tool. Do not attempt any maintenance or repair work not described in this instruction manual. Have such work performed by your STIHL servicing dealer only.

Do not clean your machine with a pressure washer. The solid jet of water may damage parts of the machine.

! WARNING

Use the specified spark plug and make sure it and the ignition lead are always clean and in good condition. Always press spark plug boot snugly onto spark plug terminal of the proper size. (Note: If terminal has detachable SAE adapter nut, it must be securely attached.) A loose connection between spark plug terminal and the ignition wire connector in the boot may create arcing that could ignite combustible fumes and cause a fire.

! WARNING

Never test the ignition system with the boot removed from the spark plug or with a removed spark plug, since uncontained sparking may cause a fire.

! WARNING

Do not operate your power tool if the muffler is damaged, missing or modified. An improperly maintained muffler will increase the risk of fire and hearing loss. Your muffler is equipped with a spark-arresting screen to reduce the risk of fire; never operate your power tool if the screen is missing, damaged or clogged. Remember that the risk of a brush or forest fire is greater in hot or dry weather.

In California, it is a violation of § 4442 or § 4443 of the Public Resources Code to use or operate gasoline-powered tools on forest-covered, brush-covered or grass-covered land unless the engine's exhaust system is equipped with a complying spark arrester that is maintained in effective working order. The owner/operator of this product is

responsible for properly maintaining the spark arrester. Other states or governmental entities/agencies, such as the U.S. Forest Service, may have similar requirements. Contact your local fire agency or forest service for the laws or regulations relating to fire protection requirements.

Tighten all nuts, bolts and screws except the carburetor adjustment screws after each use.

For maintenance items please also refer to the maintenance chart in this instruction manual.

Store the power tool in a dry and high or locked location out of reach of children.

Before storing for longer than a few days, always empty the fuel tank. See chapter "Storing the machine" in this instruction manual.

Store fuel in an approved and properly labeled safety-type canister only. Take care when handling gasoline! For health and safety reasons, avoid direct contact with the skin and avoid inhaling fuel vapor!

Assembling the Unit

NOTICE

The solution hose and throttle cable are already connected and must not be kinked while assembling the machine.

The combination wrench and screwdriver are in the supplied accessory bag.

Fitting the pleated hose on the elbow

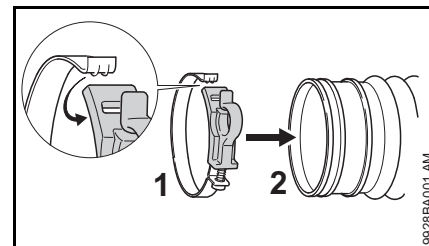

- Open the hose clamp (1) and fit it on the pleated hose (2).
- Engage the tab in the recess.

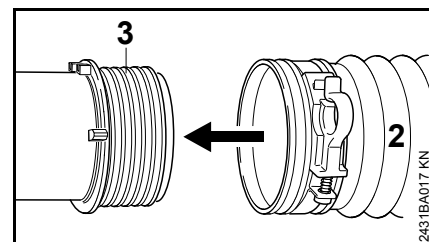

- Push the pleated hose (2) over the slip ring (3) as far as stop.

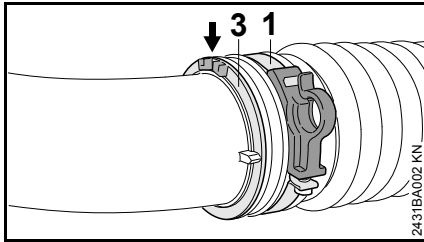

- Line up the hose clamp (1) and slip ring (3):
- the two lugs (arrow) on the slip ring face up.
- The hose clamp's hook faces outwards.

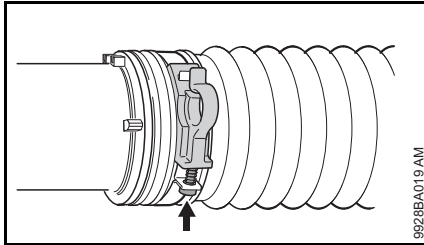

- Tighten down the screw (arrow).

Mounting the Control Handle

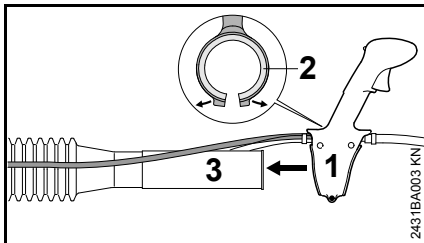

- Open up the control handle (1) with liner (2) and push it over the stub (3) of the pleated hose.

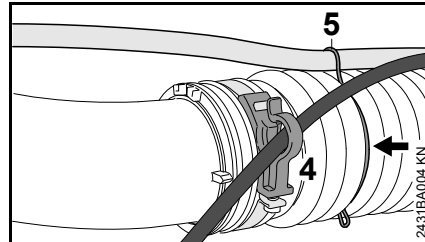

- Attach throttle cable to retainer (4).
- Secure hose with retainer (5) to third pleat (arrow) in pleated hose.

Mounting the Blower Tube and Nozzle

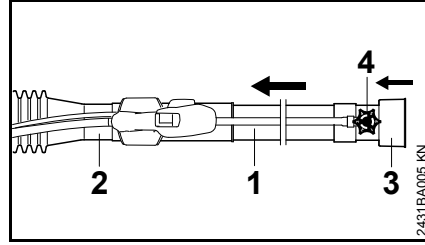

- Push the blower tube (1) into the stub of pleated hose (2) as far as the stop.
- Push the nozzle (3) onto blower tube as far as stop – metering knob (4) must be in line with the control handle.

Adjusting and Securing the Control Handle

- Put the machine on your back and adjust the harness – see "Harness".

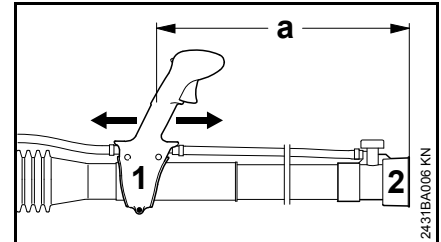

- Slide the control handle (1) along the tube to the most comfortable position – distance between nozzle outlet (2) and the control handle (1) must be at least 500 mm (20 in) (a).

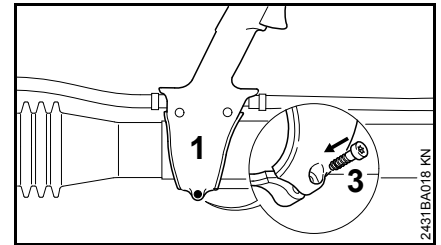

- Secure the hose clamp (1) with the screw (3).

Adjusting the Throttle Cable

It may be necessary to correct the adjustment of the throttle cable after assembling the machine or after a prolonged period of operation.

Adjust the throttle cable only when the unit is completely and properly assembled.

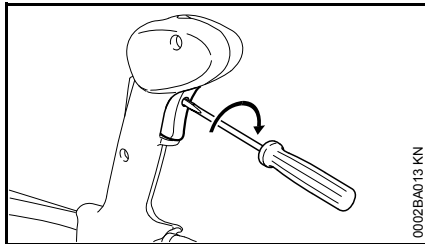

- Set throttle trigger to the full throttle position – as far as stop.
- Carefully rotate the screw in the throttle trigger in the direction of the arrow until you feel initial resistance. Then rotate it another full turn.

Harness

Adjusting the Harness

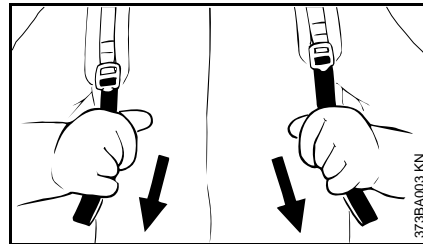

- Pull the ends of the straps downwards to tighten the harness.
- Adjust the harness so that the backplate fits snugly and securely against your back.

Loosening the Harness

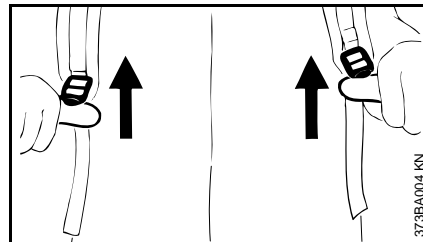

- Lift the tabs of the sliding adjusters.

Fuel

This engine is certified to operate on unleaded gasoline and the STIHL two-stroke engine oil at a mix ratio of 50:1.

Your engine requires a mixture of high-quality gasoline and two-stroke air cooled engine oil.

Use mid-grade unleaded gasoline with a minimum octane rating of 89 ((R+M)/2) and no more than 10% ethanol content.

NOTICE

Fuel with an octane rating below 89 may increase engine temperatures. This, in turn, increases the risk of piston seizure and damage to the engine.

The chemical composition of the fuel is also important. Some fuel additives not only detrimentally affect elastomers (carburetor diaphragms, oil seals, fuel lines, etc.), but magnesium castings and catalytic converters as well. This could cause running problems or damage the engine. For this reason STIHL recommends that you use only quality unleaded gasoline!

NOTICE

Gasoline with an ethanol content of more than 10% can cause running problems and major damage in engines and should not be used.

For further details, see www.STIHLusa.com/ethanol

The ethanol content in gasoline affects engine speed – it may be necessary to readjust the carburetor if you use fuels with various ethanol contents.

WARNING

To reduce the risk of personal injury from loss of control and/or contact with the running cutting tool, do not use your unit with an incorrect idle adjustment. At correct idle speed, the cutting tool should not move.

If your machine's idle speed is incorrectly adjusted, have your authorized STIHL servicing dealer check your machine and make the proper adjustments and repairs.

The idle speed and maximum speed of the engine change if you switch from a fuel with a certain ethanol content to a fuel with a much higher or lower ethanol content.

This problem can be avoided by always using fuel with the same ethanol content.

To ensure the maximum performance of your STIHL engine, use a high quality 2-cycle engine oil. To help your engine run cleaner and reduce harmful carbon deposits, STIHL recommends using STIHL HP Ultra 2-cycle engine oil or ask your dealer for an equivalent fully synthetic 2-cycle engine oil.

To meet the requirements of EPA and CARB we recommend to use STIHL HP Ultra oil.

STIHL MotoMix

STIHL recommends the use of STIHL MotoMix. STIHL MotoMix has a high octane rating and ensures that you always use the right gasoline/oil mix ratio.

STIHL MotoMix uses STIHL HP Ultra two-stroke engine oil suited for high performance engines.

For further details, see www.STIHLusa.com/ethanol

If not using MotoMix, use only STIHL two-stroke engine oil or equivalent high-quality two-stroke engine oils that are designed for use in air cooled two-cycle engines.

The use of non-seasonal gasoline blends may increase the potential for pressure to build in the fuel tank during operation. For example, using a winter blend during the summer will increase pressure in the fuel tank. Always use gasoline blends appropriate to the season, altitude and other environmental factors.

Do not use BIA or TCW rated (two-stroke water cooled) mix oils or other mix oils that state they are for use in both water cooled and air cooled engines (e.g., outboard motors, snowmobiles, chain saws, mopeds, etc.).

WARNING

Take care when handling gasoline. Avoid direct contact with the skin and avoid inhaling fuel vapor. When filling at the pump, first remove the container from your vehicle and place the container on the ground before filling. To reduce the risk of sparks from static discharge and resulting fire and/or explosion, do not fill fuel containers that are sitting in or on a vehicle or trailer.

The container should be kept tightly closed in order to limit the amount of moisture that gets into the mixture.

The machine's fuel tank should be cleaned as necessary.

Fuel mix ages

If not using MotoMix, only mix sufficient fuel for a few days of work, not to exceed 30 days of storage. Store in approved fuel-containers only. When mixing, pour oil into the container first, and then add gasoline. Close the container and shake it vigorously by hand to ensure proper mix of oil and gasoline.

Gasoline	Oil (STIHL 50:1 or equivalent high-quality oils)
US gal.	US fl.oz.
1	2.6
2 1/2	6.4
5	12.8

Dispose of empty mixing-oil containers only at authorized disposal locations.

Fueling



Preparations

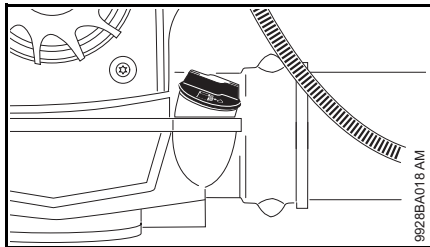

- Before fueling, clean the filler cap and the area around it to ensure that no dirt falls into the tank.

Always thoroughly shake the mixture in the canister before fueling your machine.

WARNING

In order to reduce the risk of fire and personal injury from escaping gas vapor and fumes, remove the fuel filler cap carefully so as to allow any pressure build-up in the tank to release slowly.

Opening the threaded filler cap

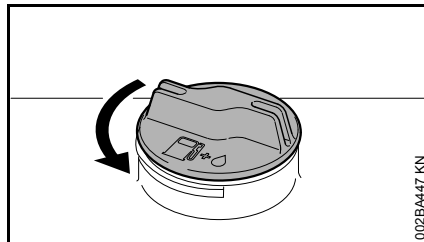

- Turn the cap counterclockwise until it can be removed from the tank opening.
- Remove the filler cap.

Refueling

Take care not to spill fuel while fueling and do not overfill the tank.

Closing the threaded filler cap

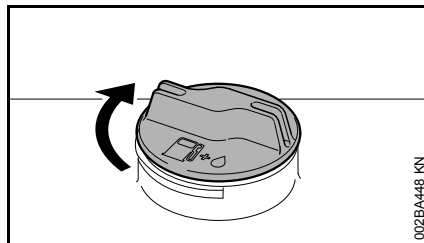

- Position cap.
- Turn the cap clockwise as far as it will go and tighten it as securely as possible by hand.

Information Before You Start

NOTICE

With the engine stopped and before starting, check the air intakes between the backplate and powerhead for blockages and clean if necessary.

Control handle

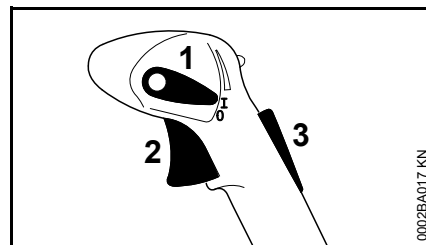

- 1 Setting lever
- 2 Throttle trigger
- 3 Throttle trigger lockout

Functions of setting lever

Run position I

Engine runs or is ready to start. Throttle trigger (2) can be moved to any position.

Stop position 0

Ignition is interrupted, engine stops. The setting lever (1) is not locked in this position. It springs back to the run position. The ignition is switched on again.

Throttle trigger limiter position

Travel of throttle trigger can be limited in two stages:

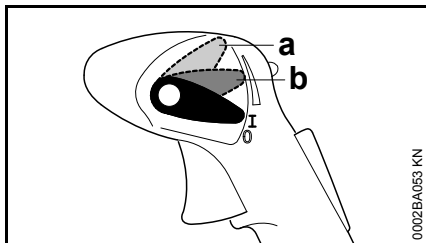

a 1/3 throttle

b 2/3 throttle

To disengage the travel limiter,

- return the setting lever (1) to the run position I.

Starting / Stopping the Engine

Before Starting

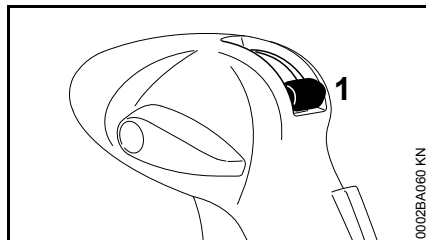

- Close valve lever (1) for solution feed.

Start the engine.

- Observe safety precautions.

NOTICE

Start your unit on a clean, dust-free surface only to ensure that no dust is sucked in.

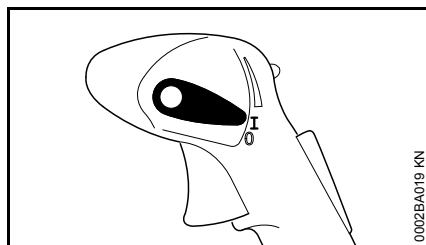

- The setting lever must be on I

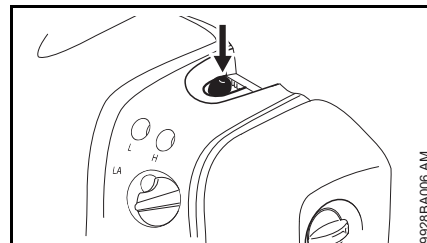

- Press the manual fuel pump bulb at least five times – even if the bulb is filled with fuel.

Cold Engine (cold start)

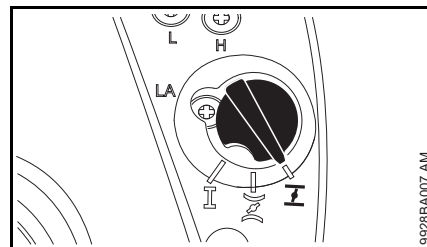

- Turn the choke knob to **I**.

Warm Engine (warm start)

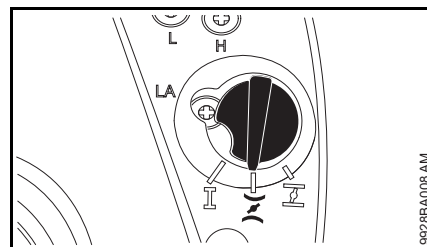

- Turn the choke knob to **II**.

Also use this setting if the engine has been running but is still cold.

Cranking

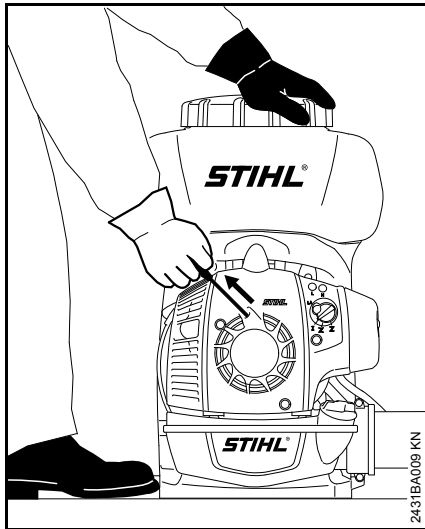

- Place the unit securely on the ground and make sure that bystanders are well clear of the nozzle outlet.
- Make sure you have a firm footing: Hold the unit with your left hand on the container and put one foot against the base plate to prevent it from slipping.
- Pull the starter grip slowly with your right hand until you feel it engage and then give it a brisk strong pull. Do not pull out the starter rope to full length – **it might otherwise break.**
- Do not let the starter grip snap back. Guide it slowly back into the housing so that the starter rope can rewind properly.
- Continue cranking until the engine runs.

Other Hints on Starting

If the engine stops while the choke knob is on **I** or during acceleration

- Move the choke knob to **0** and continue cranking until the engine runs.

If engine does not start

- Make sure all settings are correct (choke knob, setting lever in run position **I**).
- Repeat the starting procedure.

If fuel tank has been run completely dry and then refueled

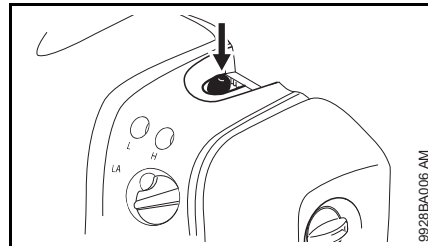

- Press the manual fuel pump bulb at least five times – even if the bulb is filled with fuel.

As soon as the engine runs

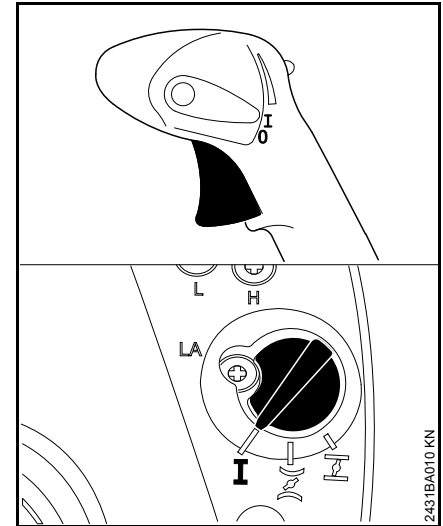

- Operate the throttle trigger.
- Choke knob automatically returns to the run position **I** when the throttle trigger is operated.

At very low outside temperatures

- Open throttle slightly – warm up the engine for a short period.

Stopping the Engine

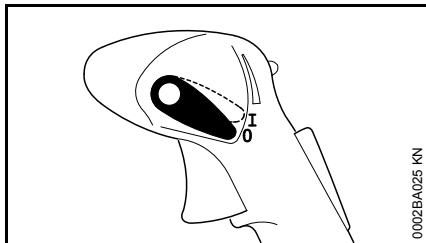

- Move the setting lever in the direction of **0** – the engine stops – the setting lever springs back to the on position.

Operating Instructions

During Operation

After a long period of full throttle operation, allow the engine to run for a short while at idle speed so that engine heat can be dissipated by the flow of cooling air. This helps protect engine-mounted components (ignition, carburetor) from thermal overload.

After Finishing Work

Storing for a short period: Wait for the engine to cool down. Keep the machine in a dry place, well away from sources of ignition, until you need it again. For longer out-of-service periods – see "Storing the Machine".

Calculating Required Quantity of Solution

Determining surface area (m²)

In the case of ground crops, simply multiply the length of the field by its width.

The surface area of high-growing plants is calculated approximately by measuring the length of the rows and the average height of the foliage. The result is multiplied by the number of rows and then by two if both sides have to be treated.

The surface area in hectares is obtained by dividing the number of square meters by 10,000.

Example:

A field 120 meters long and 30 meters wide has to be treated with a pesticide.

Area:

$$120 \text{ m} \times 30 \text{ m} = 3,600 \text{ m}^2$$

$$3,600 / 10,000 = 0.36 \text{ ha}$$

Determining quantity of active ingredient

Refer to the instructions supplied with the active ingredient to determine:

- Required quantity of active ingredient for 1 hectare (ha).
- Concentration of active ingredient (mix ratio).

Multiply the required quantity of active ingredient for 1 hectare by the area determined in hectares. The result is the quantity of active ingredient required for the area to be treated.

Example:

According to the maker's instructions, 0.4 liters of active ingredient are required per hectare to obtain a concentration of 0.1%.

Quantity of active ingredient:

$$0.4 \text{ (l/ha)} \times 0.36 \text{ (ha)} = 0.144 \text{ l}$$

Determining quantity of solution

The quantity of solution required is calculated as follows:

$$\frac{T_W}{K} \times 100 = T_B$$

T_W = Quantity of active ingredient in l

K = Concentration in %

T_B = Required quantity of solution in l

Example:

The calculated quantity of active ingredient is 0.144 liters. According to the maker's instructions, the concentration is 0.1%.

Quantity of solution:

$$\frac{0.144 \text{ l}}{0,1 \%} \times 100 = 144 \text{ l}$$

Determining walking speed

Carry out a trial run with the machine fueled and the container filled with water. Operate the spray tube (swing it

back and forth) as for the real run described below. Determine the distance walked in one minute.

Also use the trial run to check the selected working width. The best working width for low-growing crops is 4–5 m. Mark the working width with stakes.

Dividing the distance walked in meters by the time in minutes gives you the walking speed in meters per minute (m/min).

Example:

The distance covered in one minute is 10 meters.

Walking speed:

$$\frac{10 \text{ m}}{1 \text{ min}} = 10 \text{ m/min}$$

Determining discharge rate

The setting of the metering unit is calculated as follows:

$$\frac{V_a \text{ (l)} \times v_b \text{ (m/min)} \times b \text{ (m)}}{A \text{ (m}^2\text{)}} = V_c \text{ (l/min)}$$

V_a = Quantity of solution

v_b = Walking speed

V_c = Discharge rate

b = Working width

A = Area

Example:

The values determined above and a working width of 4 meters require the following setting on the metering unit:

$$\frac{144 \text{ l} \times 10 \text{ (m/min)} \times 4 \text{ m}}{3,600 \text{ m}^2} = 1.6 \text{ l/min}$$

Hectares (ha) have to be converted into m^2 ($\text{ha} \times 10,000 = \text{m}^2$).

To adjust the required discharge rate see "Metering Unit".

Metering Unit

Valve Lever

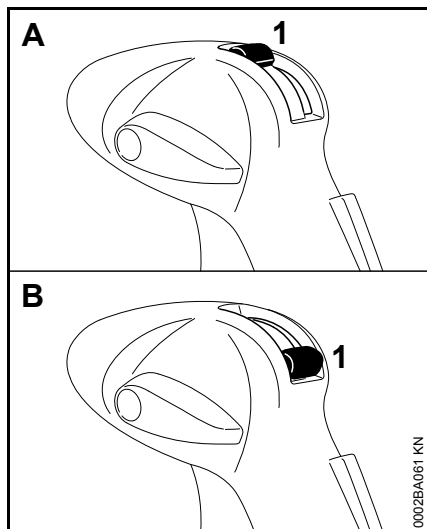

Solution feed is started and stopped with the valve lever (1).

- Position A (valve lever vertical, up) – open
- Position B (valve lever horizontal, down) – closed

Metering Knob

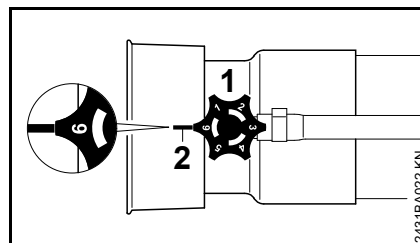

- Rotate the metering knob (1) for infinitely variable discharge rate

Position 1 = minimum flow rate

Position 6 = maximum flow rate

The numbers on the metering knob must be lined up with the lug (2) under the knob.

Discharge Rate

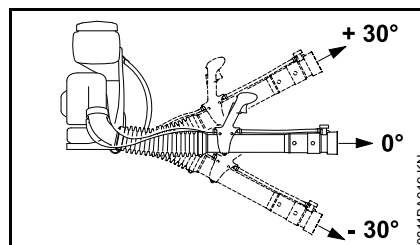

The discharge rate (l/min) depends on the metering knob setting and the spray tube angle.

Discharge rate (l/min) without pressure pump

Knob setting	Spray tube angle		
	- 30°	0°	+ 30°
1	0.24	0.17	0.11

2	0.82	0.66	0.46
3	1.42	1.13	0.84
4	2.2	1.66	1.1
5	2.69	2.13	1.46
6	2.91	2.25	1.52

Discharge rate (l/min) without pressure pump, with ULV nozzle

Knob setting	Spray tube angle		
	- 30°	0°	+ 30°
0.5	0.05	0.04	0.03
0.65	0.08	0.07	0.05
0.8	0.12	0.09	0.08

Discharge rate (l/min) with pressure pump (special accessory)

Knob setting	Spray tube angle		
	- 30°	0°	+ 30°
1.0	0.64		
1.6	1.7		
2.0	2.59		

Discharge rate (l/min) with pressure pump (special accessory) and ULV nozzle

Knob setting	Spray tube angle		
	- 30°	0°	+ 30°
0.5	0.15		
0.65	0.2		
0.8	0.37		

Checking Flow Rate

- Place the unit on the ground.
- Fill the container with water up to 10 liter mark.

Machines without pressure pump

- Set the "standard" metering knob to 6.
- Start the machine.
- Hold the spray tube horizontally, run the engine at full throttle, spray the contents of the container down to the 5 liter mark and note the time taken.

The time required to spray 5 liters fluid should be between 110 and 150 seconds.

Machines with pressure pump (special accessory)

- Fit metering knob 2.0 in the nozzle.
- Start the machine.
- Hold the spray tube horizontally, run the engine at full throttle, spray the contents of the container down to the 5 liter mark and note the time taken.

The time required to spray 5 liters fluid should be between 100 and 130 seconds.

In case of deviations:

- Check the container, hose system, metering knob and optional pressure pump for contamination and clean if necessary.
- Check blower air intake and clean if necessary.
- Check engine setting and correct if necessary.

If there is no improvement, contact your dealer for assistance.

Filling the Container

- Turn the cap counterclockwise until it can be removed from the container opening.

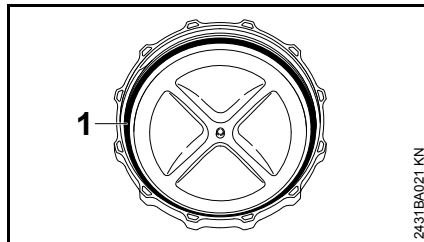

- The gasket (1) in the cap must be in good condition and clean.
- Stand the machine on a level surface.

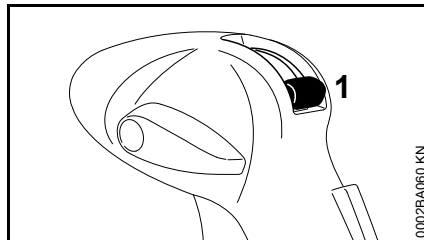

- Close valve lever (1) for solution feed.

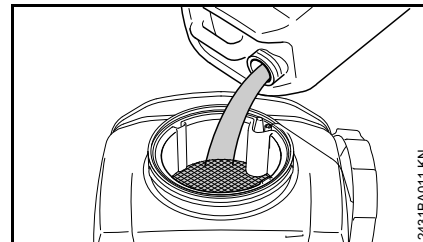

- Pour thoroughly mixed spray solution into the container through the strainer.

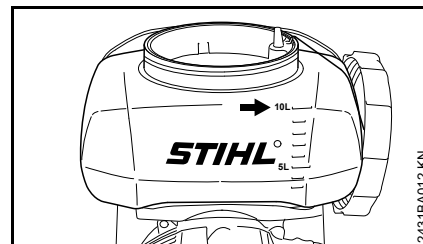

Do not exceed maximum fluid level of 10 liters (2.6 US.gals).

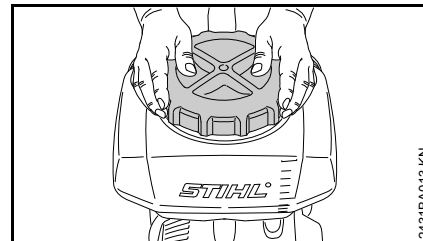

- Fit the cap and turn it clockwise with both hands – tighten it as firmly as possible.

Mistblowing

- Adjust discharge rate with the metering knob – see "Metering Unit".
- Open the valve lever – see "Metering Unit".
- Always use full throttle when mistblowing.

Deflector Screen

Different baffle screens can be fitted to alter the shape and direction of the spray for accurate application of the solution.

without deflector screen

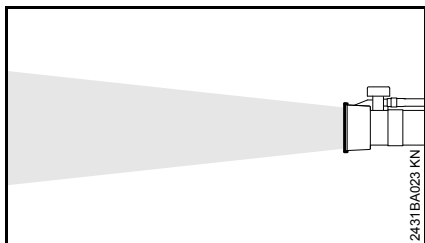

Spray jet for long distances – maximum spraying range.

- for spraying large areas and high crops
- for maximum penetration of foliage

Fan jet baffle screen

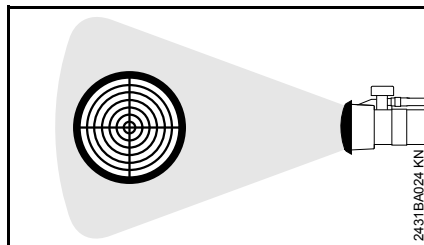

Spray is broadened and softened.

- for treating plants at close range (< 1.5 m)
- reduces damage to plant, especially in sensitive phases of plant growth

45° deflector screen

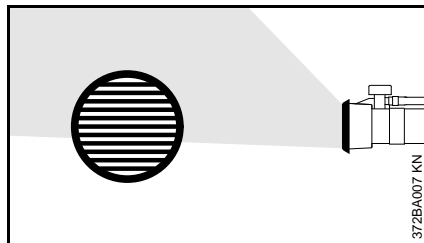

Diverts spray jet at an angle of 45°

- for under-leaf treatment
- to increase discharge rate when spraying upwards
- for targeted treatment of low-growing crops. Helps reduce problem of spray mist being carried away by the wind when spraying downwards.

Dual Deflector Screen

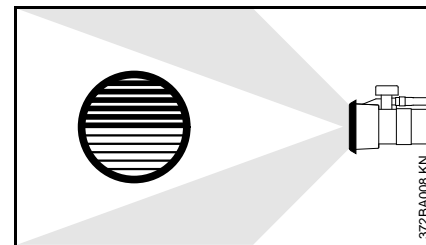

Splits the spray jet in two directions.

- Allows two closely planted rows to be treated simultaneously.

After Finishing Work

- Close the valve lever.
- Shut off the engine – see "Starting / Stopping the Engine".

Draining the Solution Container

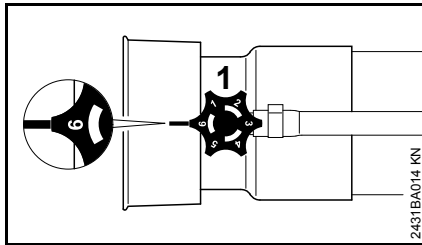

- Turn metering knob (1) to 6.
- Open the valve lever and drain remaining solution into a suitable container.

Cleaning the Solution Container

- Rinse and clean the solution container and hose system with clear water.
- Dispose of remaining spray solution and rinsing liquid in accordance with local environmental requirements – follow maker's instructions.
- Allow the unit to dry with the cap removed.

If strainer is dirty:

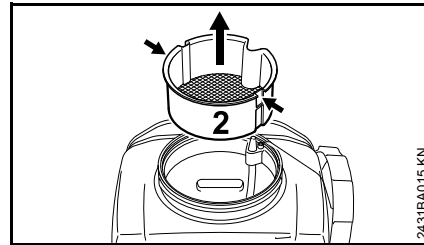

- Insert a suitable tool (e.g. screwdriver) in the two recesses (arrows) to loosen the strainer (2).
- Pull the strainer (2) upward and out of the solution container.

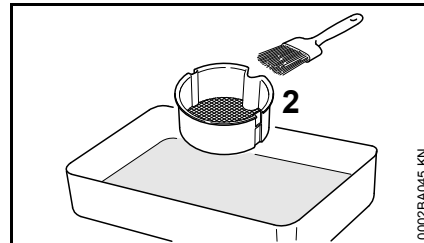

- Clean the strainer (2) with clear water and a brush.

Storing the Machine

- Store the machine in a dry, high or locked location sheltered from frost – out of the reach of children and other unauthorized persons.

For periods of 3 months or longer

- Drain and clean the fuel tank in a well ventilated area.
- Dispose of fuel properly in accordance with local environmental requirements.
- Run the engine until the carburetor is dry – this helps prevent the carburetor diaphragms sticking together.
- Thoroughly clean the machine – pay special attention to the cylinder fins and air filter.
- Do not expose the container to direct sunlight for unnecessarily long periods. UV rays can make the container material brittle, which could result in leaks or breakage.

Cleaning the Air Filter

If there is a noticeable loss of engine power

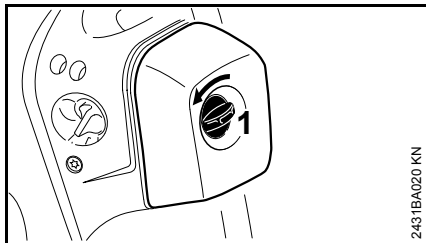

- Turn the filter cover lock (1) counterclockwise to the vertical position.

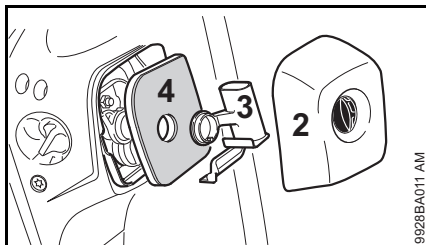

- Remove the filter cover (2).
- Clean away loose dirt from around the filter.
- Pull off the adapter (3) and remove the filter (4).
- Fit a new filter element. As a temporary measure you can knock it out on the palm of your hand or blow it out with compressed air. Do not wash.

Replace any damaged parts.

Install the filter element.

- Fit the filter in the filter housing and push the retainer into position.
- Refit the filter cover and turn the filter cover lock to the horizontal position

Engine Management

Exhaust emissions are controlled by the design of the fundamental engine parameters and components (e.g. carburation, ignition, timing and valve or port timing) without the addition of any major hardware.

Adjusting the Carburetor

The carburetor comes from the factory with a standard setting.

This setting provides an optimum fuel-air mixture under most operating conditions.

With this carburetor it is only possible to adjust the high speed screw (H) and low speed screw (L) within fine limits.

Preparations

- Shut off the engine.
- Check the air filter and clean or replace if necessary.
- Check that the throttle cable is properly adjusted – readjust if necessary – see chapter on "Adjusting the Throttle Cable".
- Check the spark arresting screen in the muffler and clean or replace if necessary.

Standard Setting

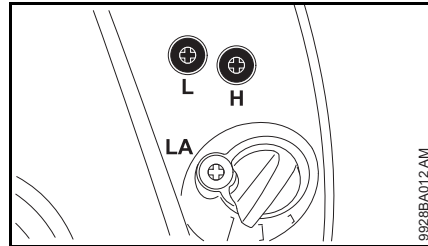

- Turn high speed screw (H) counterclockwise as far as stop (no more than 3/4 turn).
- Turn the low speed screw (L) carefully clockwise as far as stop, then turn it back 3/4 turn.

Adjusting Idle Speed

- Carry out the standard setting.
- Start and warm up the engine.

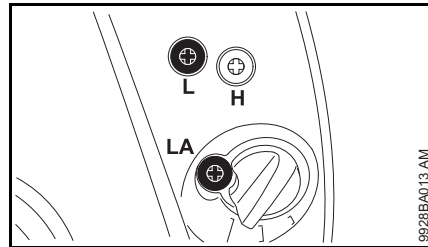

Engine stops while idling

- Turn the idle speed screw (LA) clockwise until the engine runs smoothly.

Erratic idling behavior, engine stops even though setting of LA screw has been corrected, poor acceleration

Idle setting is too lean

- Turn the low speed screw (L) carefully counterclockwise, no further than stop, until the engine runs and accelerates smoothly.

Erratic idling behavior, engine speed drops when swinging the machine

Idle setting is too rich

- Turn the low speed screw (L) clockwise until the engine runs and accelerates smoothly.

It is usually necessary to change the setting of the idle speed screw (LA) after every correction to the low speed screw (L).

Fine tuning for operation at high altitude

A slight correction of the setting may be necessary if engine does not run satisfactorily:

- Carry out the standard setting.
- Warm up the engine.
- Turn high speed screw (H) slightly clockwise (leaner) – no further than stop.

NOTICE

After returning from high altitude, reset the carburetor to the standard setting.

If the setting is too lean there is a risk of engine damage due to insufficient lubrication and overheating.

Spark Plug

If the engine is down on power, difficult to start or runs poorly at idling speed, first check the spark plug.

Install a new spark plug after approx. 100 operating hours or earlier if the electrodes are badly eroded/corroded.

The wrong fuel mix (too much engine oil in the gasoline), a dirty air filter and unfavorable running conditions (mostly at part throttle etc.) affect the condition of the spark plug. These factors cause deposits to form on the insulator nose which may degrade performance.

Removing the Spark Plug

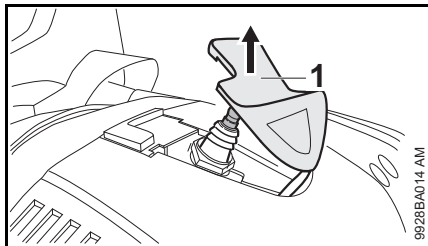

- Pull off the spark plug boot (1).
- Unscrew the spark plug.

Checking the Spark Plug

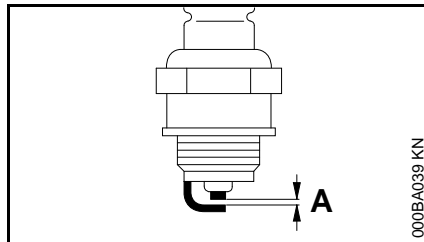

- Clean dirty spark plug.
- Check electrode gap (A) and readjust if necessary – see chapter "Specifications."
- Use only resistor type spark plugs of the approved range.

Rectify problems which have caused fouling of spark plug:

- too much oil in fuel mix,
- dirty air filter,
- unfavorable running conditions, e.g. operating at part load.

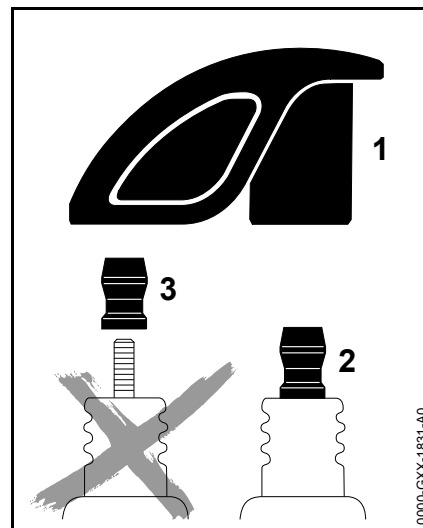

! WARNING

To reduce the risk of fire and burn injury, use only spark plugs authorized by STIHL. Always press the spark plug boot (1) snugly onto the spark plug terminal (2).

Do not use a spark plug with a detachable SAE adapter terminal (3). Arcing may occur that could ignite combustible fumes and cause a fire. This can result in serious injuries or damage to property.

- Only use resistor type spark plugs with solid, non-threaded terminals

Installing the spark plug

- Screw home the spark plug, fit the boot and press it down firmly.

Engine Running Behavior

If engine running behavior is unsatisfactory even though the air filter is clean and the carburetor is properly adjusted, the cause may be the muffler.

Have the muffler checked for contamination (carbonization) by your servicing dealer.

STIHL recommends that you have servicing and repair work carried out exclusively by an authorized STIHL servicing dealer.

Inspections and Maintenance by Dealer

Spark Arrestor in Muffler and Spacer

- If the engine is down on power, have the spark arrestor in the muffler checked.

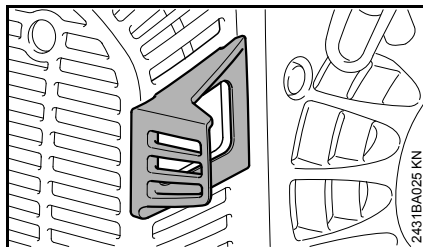

- Check spacer for damage.
- Have damaged spacer replaced immediately.

Maintenance and Care

The following intervals apply to normal operating conditions only. If your daily working time is longer or operating conditions are difficult (very dusty work area, etc.), shorten the specified intervals accordingly.		before starting work	after finishing work or daily	after each refueling stop	weekly	monthly	every 12 months	if problem	if damaged	as required
Complete machine	Visual inspection (condition, leaks)	X		X						
	Clean		X							
Control handle	Check operation	X		X						
Air filter	Clean							X		
	Replace								X	
Manual fuel pump (if fitted)	Check	X								
	Have repaired by servicing dealer ¹⁾								X	
Pickup body in fuel tank	Have checked by dealer ¹⁾							X		
	Have replaced by dealer ¹⁾						X			X
Fuel tank	Clean					X				
Carburetor	Check idle adjustment	X		X						
	Readjust idle									X
Spark plug	Readjust electrode gap							X		
	Replace after every 100 operating hours									
Cooling inlets	Visual Inspection		X							
	Clean									X
Spark arresting screen in muffler	Check									X
	Have cleaned or replaced by servicing dealer ¹⁾							X		
Spacer	Check	X								
	Have replaced by dealer ¹⁾	X						X		
All accessible screws and nuts (not adjusting screws)	Retighten									X
Container with hose	Visual inspection (condition, leaks)	X								
	Clean		X							

The following intervals apply to normal operating conditions only. If your daily working time is longer or operating conditions are difficult (very dusty work area, etc.), shorten the specified intervals accordingly.		before starting work	after finishing work or daily	after each refueling stop	weekly	monthly	every 12 months	if problem	if damaged	as required
Strainer in solution container (only with mounted pressure pump or if ULV metering knob is used)	Clean or replace								X	X
Metering unit on blower tube	Check					X		X		
Antivibration elements	Check	X						X		X
	Have replaced by dealer ¹⁾								X	
Blower air intake screen	Check	X		X						
	Clean									X
Throttle cable	Adjust									X
Safety labels	Replace								X	
¹⁾ STIHL recommends a STIHL servicing dealer.										

Main Parts

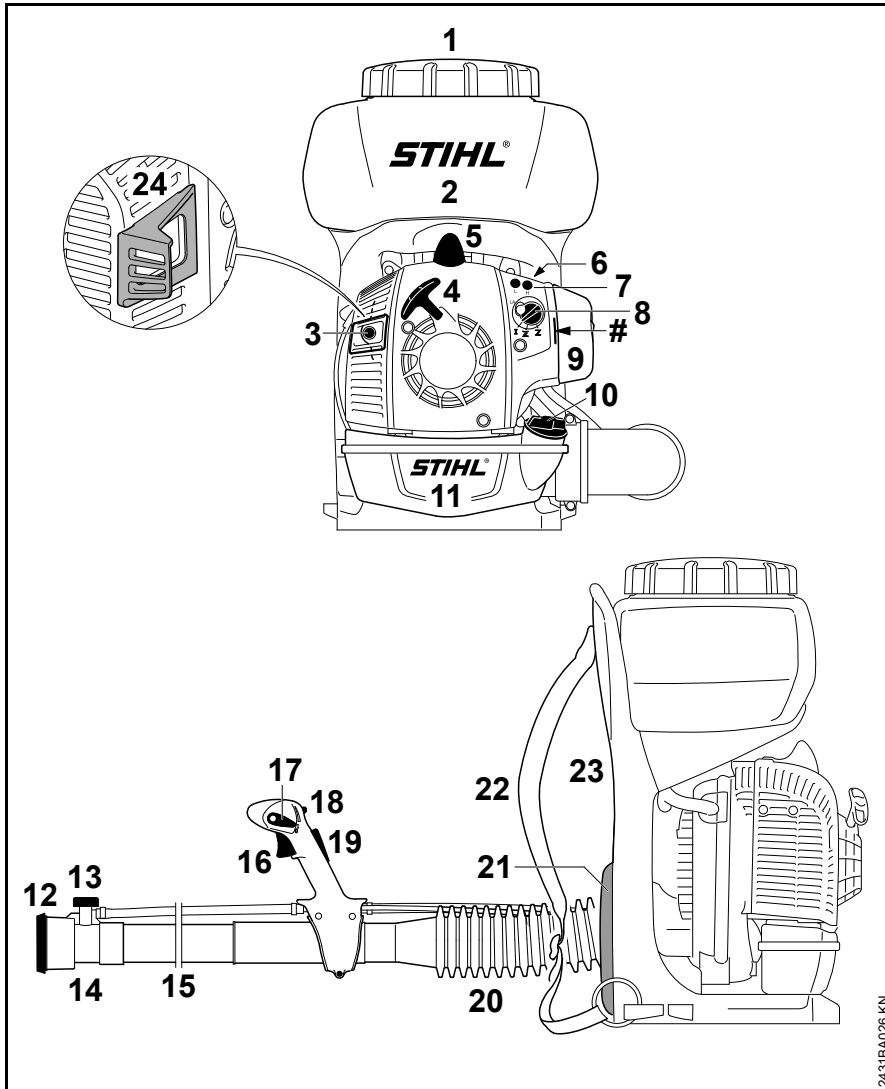

- 1 Container Cap
- 2 Container
- 3 Muffler with Spark Arresting Screen
- 4 Starter Grip
- 5 Spark Plug Boot
- 6 Manual Fuel Pump
- 7 Carburetor Adjusting Screws
- 8 Choke Knob
- 9 Air Filter
- 10 Fuel Filler Cap
- 11 Fuel Tank
- 12 Baffle Screen
- 13 Metering Knob
- 14 Nozzle
- 15 Blower Tube
- 16 Throttle Trigger
- 17 Setting Lever
- 18 Valve Lever for Solution Feed
- 19 Throttle Trigger Lockout
- 20 Pleated Hose
- 21 Back Padding
- 22 Harness
- 23 Backplate
- 24 Spacer
- # Serial Number (Remove the filter cover - the serial number is stamped on the inside of the blower housing)

2431BA026 KN

Definitions

1. **Container Cap**
For closing the container.
2. **Container**
Contains the material to be sprayed.
3. **Muffler with Spark Arresting Screen**
Muffler reduces engine exhaust noises and diverts exhaust gases away from operator.
Spark arresting screen is designed to reduce the risk of fire.
4. **Starter Grip**
The grip of the pull starter, for starting the engine.
5. **Spark Plug Boot**
Connects the spark plug with the ignition lead.
6. **Manual Fuel Pump**
Provides additional fuel feed for a cold start.
7. **Carburetor Adjusting Screws**
For tuning the carburetor.
8. **Choke Knob**
Eases engine starting by enriching mixture.
9. **Air Filter**
Prevents dust and foreign matter from entering the carburetor.
10. **Fuel Filler Cap**
For closing the fuel tank.
11. **Fuel Tank**
For fuel and oil mixture.
12. **Baffle Screen**
To vary the direction and shape of the spray.

13. **Metering Knob**
For varying the spraying rate.
14. **Nozzle**
Mounted on blower tube, directs airstream.
15. **Blower Tube**
Directs the airstream.
16. **Throttle Trigger**
Controls the speed of the engine.
17. **Setting Lever**
For run and stop. Sets the throttle to various positions or stops the engine.
18. **Valve Lever for Solution Feed**
Opens and closes spray liquid hose.
19. **Throttle Trigger Lockout**
Must be depressed before the throttle trigger can be activated.
20. **Pleated Hose**
For blowing in the desired direction.
21. **Back Padding**
Increases carrying comfort.
22. **Harness**
For carrying the unit.
23. **Backplate**
Helps protect the back of the user.
24. **Spacer**
Designed to reduce the risk of burns and fire.

Specifications

EPA / CEPA

The Emission Compliance Period referred to on the Emissions Compliance Label indicates the number of operating hours for which the engine has been shown to meet Federal emission requirements.

Category

A = 300 hours

B = 125 hours

C = 50 hours

CARB

The Emission Compliance Period used on the CARB-Air Index Label indicates the terms:

Extended = 300 hours

Intermediate = 125 hours

Moderate = 50 hours

Engine

Single cylinder two-stroke engine

Displacement: 1.66 cu. in
(27.2 cc)

Bore: 1.34 in (34 mm)

Stroke: 1.18 in (30 mm)

Engine power to ISO 7293: 0.8 kW
(1.10 bhp)

Idle speed: 2,500 rpm

Ignition System

Electronic magneto ignition

Spark plug (resistor type): NGK CMR 6 H

Electrode gap: 0.02 in (0.5 mm)

Fuel System

All position diaphragm carburetor with integral fuel pump

Fuel tank capacity: 35.5 fl.oz. (1.05 l)

Blowing performance

Air velocity: 181 mph (81 m/s)

Max. air flow rate without blower tube: 460 cf/min (780 m³/h)

Air flow rate with nozzle: 340 cf/min (580 m³/h)

Spraying Attachment

Container capacity: 2.6 US.gals (10 l)

Quantity left in container: 1.7 fl.oz. (50 ml)

Mesh size of filler strainer: 0.04 in (1 mm)

Max. spraying range, horizontal: 29.5 ft (9 m)

Suitable for plant height up to: 8.2 ft (2.5 m)

For discharge rates with and without mounted special accessories see chapter on "Metering Unit"

Weight

Dry: 17.40 lbs (7.9 kg)

Maintenance and Repairs

Users of this unit should carry out only the maintenance operations described in this manual. STIHL recommends that other repair work be performed only by authorized STIHL servicing dealers using genuine STIHL replacement parts.

Genuine STIHL parts can be identified by the STIHL part number, the **STIHL** logo and, in some cases, by the STIHL parts symbol . The symbol may appear alone on small parts.

For repairs of any component of this unit's air emissions control system, please refer to the air emissions systems warranty in this manual.

Disposal

Observe all country-specific waste disposal rules and regulations.

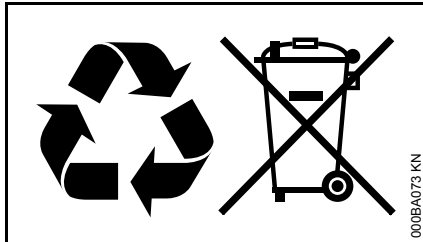

STIHL products must not be thrown in the garbage can. Take the product, accessories and packaging to an approved disposal site for environment-friendly recycling.

Contact your STIHL servicing dealer for the latest information on waste disposal.

Limited Warranty

STIHL Incorporated Limited Warranty Policy

This product is sold subject to the STIHL Incorporated Limited Warranty Policy, available at

<http://www.stihlusa.com/warranty.html>.

It can also be obtained from your authorized STIHL dealer or by calling 1-800-GO-STIHL (1-800-467-8445).

STIHL Incorporated Federal Emission Control Warranty Statement

Your Warranty Rights and Obligations

The U.S. Environmental Protection Agency (EPA) and STIHL Incorporated are pleased to explain the Emission Control System Warranty on your equipment type engine. In the U.S. new 1997 and later model year small off-road equipment engines must be designed, built and equipped, at the time of sale, to meet the U.S. EPA regulations for small non road engines. The equipment engine must be free from defects in materials and workmanship which cause it to fail to conform with U.S. EPA standards for the first two years of engine use from the date of sale to the ultimate purchaser.

STIHL Incorporated must warrant the emission control system on your small off-road engine for the period of time listed below provided there has been no abuse, neglect or improper maintenance of your small off-road equipment engine.

Your emission control system includes parts such as the carburetor and the ignition system. Also included may be hoses, and connectors and other emission-related assemblies.

Where a warrantable condition exists, STIHL Incorporated will repair your small off-road equipment engine at no cost to you including diagnosis (if the diagnostic work is performed at an authorized dealer), parts and labor.

Manufacturer's Warranty Coverage

In the U.S., 1997 and later model year small off-road equipment engines are warranted for two years. If any emission-related part on your engine is defective, the part will be repaired or replaced by STIHL Incorporated free of charge.

Owner's Warranty Responsibilities

As the small off-road equipment engine owner, you are responsible for the performance of the required maintenance listed in your instruction manual. STIHL Incorporated recommends that you retain all receipts covering maintenance on your small off-road equipment engine, but STIHL Incorporated cannot deny warranty solely for the lack of receipts or for your failure to ensure the performance of all scheduled maintenance.

Any replacement part or service that is equivalent in performance and durability may be used in non-warranty maintenance or repairs, and shall not reduce the warranty obligations of the engine manufacturer.

As the small off-road equipment engine owner, you should be aware, however, that STIHL Incorporated may deny you warranty coverage if your small off-road equipment engine or a part has failed due to abuse, neglect, improper maintenance or unapproved modifications.

You are responsible for presenting your small off-road equipment engine to a STIHL service center as soon as a

problem exists. The warranty repairs will be completed in a reasonable amount of time, not to exceed 30 days.

If you have any questions regarding your warranty rights and responsibilities, please contact a STIHL customer service representative at 1-800-467-8445 or you can write to

STIHL Inc.,
536 Viking Drive, P.O. Box 2015,
Virginia Beach, VA 23450-2015

www.stihlusa.com

Coverage by STIHL Incorporated

STIHL Incorporated warrants to the ultimate purchaser and each subsequent purchaser that your small off-road equipment engine will be designed, built and equipped, at the time of sale, to meet all applicable emissions regulations. STIHL Incorporated also warrants to the initial purchaser and each subsequent purchaser that your engine is free from defects in materials and workmanship which cause the engine to fail to conform with applicable emissions regulations for a period of two years.

Warranty Period

The warranty period will begin on the date the utility equipment engine is purchased by the initial purchaser. Product registration is recommended, so that STIHL has a means to contact you if there ever is a need to communicate repair or recall information about your product, but it is not required in order to obtain warranty service.

If any emission-related part on your engine is defective, the part will be replaced by STIHL Incorporated at no cost to the owner. Any warranted part which is not scheduled for replacement as required maintenance, or which is scheduled only for regular inspection to the effect of "repair or replace as necessary" will be warranted for the warranty period. Any warranted part which is scheduled for replacement as required maintenance will be warranted for the period of time up to the first scheduled replacement point for that part.

Diagnosis

You, as the owner, shall not be charged for diagnostic labor which leads to the determination that a warranted emissions part is defective. However, if you claim warranty for an emissions component and the machine is tested as non-defective, STIHL Incorporated will charge you for the cost of the emission test. Mechanical diagnostic work will be performed at an authorized STIHL servicing dealer. Emission test may be performed either at STIHL Incorporated or at any independent test laboratory.

Warranty Work

STIHL Incorporated shall remedy warranty defects at any authorized STIHL servicing dealer or warranty station. Any such work shall be free of charge to the owner if it is determined that a warranted part is defective.

Any manufacturer-approved or equivalent replacement part may be used for any warranty maintenance or repairs on emission-related parts and must be provided without charge to the owner. STIHL Incorporated is liable for damages to other engine components caused by the failure of an emissions warranted part still under warranty.

The following list specifically defines the emission-related warranted parts:

- Air Filter
- Carburetor (if applicable)
- Fuel Pump
- Choke (Cold Start Enrichment System) (if applicable)
- Control Linkages
- Intake Manifold
- Magneto or Electronic Ignition System (Ignition Module or Electronic Control Unit)
- Fly Wheel
- Spark Plug
- Injection Valve (if applicable)
- Injection Pump (if applicable)
- Throttle Housing (if applicable)
- Cylinder
- Muffler
- Catalytic Converter (if applicable)
- Fuel Tank
- Fuel Cap
- Fuel Line
- Fuel Line Fittings

- Clamps
- Fasteners

Where to Make a Claim for Warranty Service

Bring the product to any authorized STIHL servicing dealer.

Maintenance Requirements

The maintenance instructions in this manual are based on the application of the recommended 2-stroke fuel-oil mixture (see also instruction "Fuel"). Deviations from this recommendation regarding quality and mixing ratio of fuel and oil may require shorter maintenance intervals.

Limitations

This Emission Control Systems Warranty shall not cover any of the following:

- repair or replacement required because of misuse, neglect or lack of required maintenance,
- repairs improperly performed or replacements not conforming to STIHL Incorporated specifications that adversely affect performance and/or durability, and alterations or modifications not recommended or approved in writing by STIHL Incorporated,

and

- replacement of parts and other services and adjustments necessary for required maintenance at and after the first scheduled replacement point.

Trademarks

STIHL Registered Trademarks

STIHL®

STIHL®



The color combination orange-grey (U.S. Registrations #2,821,860; #3,010,057, #3,010,058, #3,400,477; and #3,400,476)



AutoCut®

FARM BOSS®

iCademy®

MAGNUM®

MasterWrench Service®

MotoMix®

OILOMATIC®

Rock Boss®

STIHL Cutquik®

STIHL DUROMATIC®

STIHL Quickstop®

STIHL ROLLOMATIC®

STIHL WOOD BOSS®

TIMBERSPORTS®

WOOD BOSS®

YARD BOSS®

Some of STIHL's Common Law Trademarks



4-MIX™

BioPlus™

Easy2Start™

EasySpool™

ElastoStart™

Ematic™

FixCut™

IntelliCarb™

Master Control Lever™

Micro™

Pro Mark™

Quiet Line™

STIHL M-Tronic™

STIHL OUTFITTERS™

STIHL PICCO™

STIHL PolyCut™

STIHL PowerSweep™

STIHL Precision Series™

STIHL RAPID™

STIHL SuperCut™

TapAction™

TrimCut™

This listing of trademarks is subject to change.

Any unauthorized use of these trademarks without the express written consent of ANDREAS STIHL AG & Co. KG, Waiblingen is strictly prohibited.

Contenido

Acerca de este manual de instrucciones	39	Declaración de garantía de STIHL Incorporated sobre sistemas de control de emisiones según normas Federales	75
Medidas de seguridad y técnicas de manejo	40	Marcas comerciales	77
Armado de la máquina	51		
Ajuste del cable del acelerador	53		
Arnés	53		
Combustible	53		
Llenado de combustible	55		
Información previa al arranque	56		
Arranque / parada del motor	56		
Instrucciones para el uso	59		
Cálculo de la cantidad de solución requerida	59		
Unidad dosificadora	60		
Llenado del tanque	62		
Atomización	63		
Después de completar el trabajo	64		
Almacenamiento de la máquina	64		
Limpieza del filtro de aire	65		
Gestión del motor	65		
Ajuste del carburador	66		
Bujía	67		
Funcionamiento del motor	68		
Inspección y mantenimiento por el concesionario	68		
Información para mantenimiento	69		
Componentes importantes	71		
Especificaciones	73		
Información de reparación	74		
Desecho	74		
Garantía limitada	74		

Permita que solamente las personas que comprenden este manual por completo manejen su atomizador.

Para obtener el rendimiento y satisfacción máximos del atomizador STIHL, es importante que lea, obedezca y comprenda las precauciones de seguridad y las instrucciones de uso y mantenimiento dadas en el capítulo "Precauciones de seguridad y técnicas de uso", antes de usar el atomizador. Para información adicional, puede acudir a www.stihlusa.com.

Comuníquese con su representante de STIHL o el distribuidor de STIHL para su zona si no se entiende alguna de las instrucciones dadas en el presente manual.



ADVERTENCIA

Dado que el atomizador es una herramienta motorizada para rociar productos químicos, es necesario tomar medidas especiales de seguridad igual que con cualquier otra herramienta motorizada, para reducir el riesgo de lesiones. El uso descuidado o inadecuado puede causar lesiones graves e incluso mortales.

STIHL®

Este manual de instrucciones está protegido por derechos de propiedad intelectual. Todos los derechos reservados, especialmente los derechos de reproducción, traducción y procesamiento con sistemas electrónicos.

Acerca de este manual de instrucciones

Pictogramas

Todos los pictogramas que se encuentran fijados o grabados en la máquina se explican en este manual.

Según el modelo, los pictogramas siguientes pueden aparecer en su máquina.



Tanque de combustible que contiene la mezcla de combustible y aceite

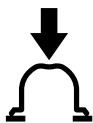

Presione para accionar la bomba manual de combustible



Control de caudal

Símbolos en el texto

Muchas de las instrucciones de uso y seguridad vienen acompañadas de ilustraciones.

Los pasos individuales o procedimientos descritos en el manual pueden estar señalados en diferentes maneras:

- Se usa un punto para denotar un paso o procedimiento.

Una descripción de un paso o procedimiento que se refiere directamente a una ilustración puede contener números de referencia que aparecen en la ilustración. Ejemplo:

- Suelte el tornillo (1).
- Palanca (2) ...

Además de las instrucciones de uso, en este manual pueden encontrarse párrafos a los que usted debe prestar atención especial. Tales párrafos están marcados con los símbolos y las palabras identificadoras que se describen a continuación.



PELIGRO

Identifica una situación de peligro que, de no evitarse, causará lesiones graves o mortales.



ADVERTENCIA

Identifica una situación de peligro que, de no evitarse, podría causar lesiones graves o mortales.

INDICACIÓN

Indica el riesgo de daños a la propiedad, incluidos la máquina o sus componentes.

Mejoramientos técnicos

La filosofía de STIHL es mejorar continuamente todos sus productos. Como resultado de ello, periódicamente se introducen cambios de diseño y mejoras. Por lo tanto, es posible que algunos cambios, modificaciones y mejoras no se describen en este manual. Si las características de

funcionamiento o la apariencia de su máquina difieren de las descritas en este manual, comuníquese con el concesionario STIHL para obtener la ayuda que requiera.

Medidas de seguridad y técnicas de manejo



Dado que el atomizador es una herramienta motorizada para rociar productos químicos, es necesario tomar medidas especiales de seguridad para reducir el riesgo de lesiones personales.



Es importante que usted lea, comprenda bien y observe las siguientes advertencias y medidas de seguridad generales. Lea el manual de instrucciones y las precauciones de seguridad periódicamente. Además, lea y observe las instrucciones del fabricante de los productos químicos que se están aplicando. Ya que pueden existir variaciones significativas en los requerimientos y riesgos del manejo y la aplicación de tales productos, la etiqueta del envase del producto normalmente es la mejor guía para el uso seguro y eficaz.

La herramienta motorizada puede usarse para rociar productos químicos y otros líquidos que sirven para controlar los insectos y malezas en los jardines de frutales y vegetales, en árboles y arbustos, y en otras plantas tales como plantas de café, tabaco y algodón

También es útil para el mantenimiento de árboles jóvenes, por ejemplo, para controlar al escarabajo de corteza y otras plagas y enfermedades que afectan a las plantas.

Utilice sólo productos para proteger las plantas cuyo uso esté específicamente aprobado para pulverizadores/atomizadores por sus fabricantes, y que cumplan con todas las disposiciones, reglamentos y normas de seguridad correspondientes.



ADVERTENCIA

No debe usarse para ningún otro propósito ya que el uso indebido puede resultar en lesiones personales o daños a la propiedad, incluso daños de la máquina.

Pida a su concesionario STIHL que le enseñe el manejo de la herramienta motorizada. Respete todas las disposiciones, reglamentos y normas de seguridad locales del caso.

Todas las personas que trabajan con el equipo o mantienen el mismo deben recibir formación y deben familiarizarse con los procedimientos de manejo correcto de los productos químicos en uso, así como con los procedimientos de primeros auxilios/emergencia y con los reglamentos de desecho de productos químicos líquidos y secos.



ADVERTENCIA

Su herramienta motorizada es solamente para uso por profesionales. No preste ni alquile nunca su herramienta motorizada sin entregar el manual de instrucciones. Asegúrese de

que todas las personas que utilicen la máquina lean y comprendan la información contenida en este manual.



ADVERTENCIA

Nunca se debe permitir a los niños que usen esta herramienta motorizada. No se debe permitir la proximidad de otras personas, especialmente de niños, ni de animales en los lugares donde se esté utilizando la máquina.



ADVERTENCIA

Para reducir el riesgo de ocasionar lesiones a las personas en la cercanía y daños a la propiedad, nunca deje la herramienta motorizada en marcha desatendida. Cuando no está en uso (por ejemplo durante el descanso), apáguela y asegúrese que las personas no autorizadas no puedan usarla.

Las medidas de seguridad y avisos contenidos en este manual se refieren al uso de todos los atomizadores de STIHL. Los distintos modelos pueden contar con piezas y controles diferentes. Vea la sección correspondiente de su manual de instrucciones para tener una descripción de los controles y la función de los componentes de su modelo.

El uso seguro de un atomizador atañe a

1. el operador
2. la herramienta motorizada
3. el manejo de los productos químicos que serán pulverizados.
4. el uso de la herramienta motorizada

EL OPERADOR

Condición física

Usted debe estar en buenas condiciones físicas y psíquicas y no encontrarse bajo la influencia de ninguna sustancia (drogas, alcohol, etc.) que le pueda restar visibilidad, destreza o juicio. No maneje esta máquina cuando está fatigado.

ADVERTENCIA

Esté alerta. Si se cansa, tómese un descanso. El cansancio puede provocar una pérdida del control. El uso de cualquier herramienta motorizada es fatigoso. Si usted padece de alguna dolencia que pueda ser agravada por la fatiga, consulte a su médico antes de utilizar esta máquina.

ADVERTENCIA

El uso prolongado de una herramienta motorizada (u otras máquinas) expone al operador a vibraciones que pueden provocar el fenómeno de Raynaud (dedos blancos) o el síndrome del túnel carpiano.

Estas condiciones reducen la capacidad de las manos de sentir y regular la temperatura, producen entumecimiento y ardor y pueden provocar trastornos nerviosos y circulatorios, así como necrosis de los tejidos.

No se conocen todos los factores que contribuyen a la enfermedad de Raynaud, pero el clima frío, el fumar y las enfermedades o condiciones físicas que afectan los vasos sanguíneos y la circulación de la sangre, como asimismo

los niveles altos de vibración y períodos prolongados de exposición a la vibración son mencionados como factores en el desarrollo de la enfermedad de Raynaud. Por lo tanto, para reducir el riesgo de la enfermedad de dedos blancos y del síndrome del túnel carpiano, sírvase notar lo siguiente:

La mayor parte de las herramientas motorizadas de STIHL se ofrecen con un sistema antivibración ("AV") cuyo propósito es reducir la transmisión de las vibraciones creadas por la máquina a las manos del operador. Se recomienda el uso del sistema AV a aquellas personas que utilizan herramientas motorizadas en forma constante y regular.

- Use guantes y mantenga las manos abrigadas.
- Mantenga el sistema AV en buen estado. Una herramienta motorizada con los componentes flojos o con elementos AV dañados o desgastados también tendrá tendencia a tener niveles más altos de vibración.
- Agarre firmemente los mangos en todo momento, pero no los apriete con fuerza constante y excesiva. Tómese descansos frecuentes.

Todas las precauciones antes mencionadas no le garantizan que va a estar totalmente protegido contra la enfermedad de Raynaud o el síndrome del túnel carpiano. Por lo tanto, los operadores constantes y regulares deben revisar con frecuencia el estado de sus manos y dedos. Si aparece

alguno de los síntomas arriba mencionados, consulte inmediatamente al médico.

ADVERTENCIA

El sistema de encendido de la máquina STIHL produce un campo electromagnético de intensidad muy baja. El mismo puede interferir con algunos tipos de marcapasos. Para reducir el riesgo de lesiones graves o mortales, las personas portadoras de marcapasos deben consultar a sus médicos y al fabricante del marcapasos antes de usar esta máquina.

Vestimenta adecuada

ADVERTENCIA

Para reducir la posibilidad de lesiones al trabajar con productos químicos, el operador debe usar la ropa protectora adecuada al llenar, usar y limpiar la herramienta motorizada. Siempre siga todas las instrucciones del fabricante del producto químico referentes a la protección adecuada de los ojos, la piel, y respiratoria. Pueden ser diferentes y más estrictas que las siguientes precauciones.

! ADVERTENCIA



Para reducir el riesgo de lesionarse los ojos, nunca maneje la herramienta motorizada si no tiene puestas gafas o anteojos de seguridad bien ajustados con una protección adecuada en las partes superior y lateral que satisfagan la norma ANSI Z 87 "+".

El ruido de la herramienta motorizada puede dañar los oídos. Siempre use amortiguadores del ruido (tapones u orejeras) para protegerse los oídos. Los usuarios constantes y regulares deben someterse con frecuencia a un examen o control auditivo.

Esté especialmente alerta y tenga cuidado cuando se usa protectores de oídos, ya que los mismos reducen la posibilidad de oír señales de advertencia (gritos, alarmas, etc.).

Cuando se aplican productos químicos venenosos, puede ser necesario que el operador y las personas en la cercanía utilicen un respirador bien ajustado y aprobado por NIOSH/MSHA para usar con el producto químico en uso. Consulte la etiqueta del producto. La inhalación de productos químicos venenosos puede causar lesiones graves o la muerte.



Siempre use guantes de caucho/resistentes a los productos químicos cuando maneje esta herramienta motorizada.



En el caso de algunos químicos se recomienda usar un mameluco impermeable o una delantal de trabajo impermeable. Repase la etiqueta del producto. Si está rociando de sobrecabeza o si el producto rociado puede llegar a la altura de su cabeza, utilice un sombrero de alas anchas, una capucha u otro método adecuado de cubrir la cabeza. No use pantalones cortos, sandalias o pies descalzos.



Utilice botas de caucho/resistentes a los productos químicos.



Evite el uso de chaquetas sueltas, bufandas, corbatas, joyas, pantalones acampanados o con vueltas, pelo largo suelto o cualquier cosa que pueda engancharse en las ramas, matorrales o piezas en movimiento de la máquina. Sujétese el pelo de modo que quede sobre los hombros.

! ADVERTENCIA

Los atomizadores también pueden usarse en invernaderos que estén bien ventilados si al operador le es posible protegerse contra los efectos dañinos mediante el uso de protección

adecuada en los ojos, la piel, la nariz y la boca. Tal trabajo puede requerir medidas de seguridad especiales, y no debe aparecer como prohibido en la etiqueta del producto químico.

LA HERRAMIENTA MOTORIZADA

Para las ilustraciones y definiciones de los componentes de la herramienta motorizada, vea el capítulo sobre "Piezas principales".

! ADVERTENCIA

Nunca modifique, de ninguna manera, esta herramienta motorizada. Utilice únicamente los accesorios y repuestos suministrados por STIHL o expresamente autorizados por STIHL para usarse con el modelo específico de STIHL. Si bien es posible conectar a la herramienta motorizada de STIHL ciertos accesorios no autorizados, su uso puede ser, en la práctica, extremadamente peligroso.

Si la máquina experimenta cargas excesivas para las cuales no fue diseñada (por ejemplo, impactos severos o una caída), siempre asegúrese que esté en buenas condiciones antes de seguir con el trabajo. Inspeccione específicamente la integridad del sistema de combustible (ausencia de fugas), y asegúrese de que los controles y dispositivos de seguridad funcionen como corresponde. No siga manejando esta máquina si está dañada. En caso de dudas, pida que el concesionario de servicio de STIHL la revise.

MANEJO DE PRODUCTOS QUÍMICOS** ADVERTENCIA**

Algunos productos químicos aplicados con su herramienta motorizada pueden contener sustancias venenosas. Estos productos pueden ser peligrosos y pueden causar lesiones graves o la muerte de las personas y animales y/o daños graves de las plantas y del medio ambiente.

Evite el contacto directo con los productos químicos. Siga las instrucciones del fabricante con respecto a todo contacto con los productos químicos.

 ADVERTENCIA

Lea la etiqueta de nuevo cada vez antes de mezclar, manejar, almacenar o desechar el producto químico. No confíe en su memoria. El uso descuidado o inadecuado puede causar lesiones graves o incluso la muerte.

 ADVERTENCIA

Al usarlos incorrectamente, los productos químicos pueden ser dañinos a las personas, los animales y el medio ambiente. Además, algunos productos químicos son cáusticos, corrosivos o venenosos y no deben usarse en los atomizadores.

Lea con cuidado las etiquetas en los envases de los productos químicos antes de usarlos. Los productos químicos se clasifican en categorías de toxicidad. Por ejemplo, para los pesticidas regulados por la EPA se usan palabras indicadoras que identifican la

posibilidad de provocar una enfermedad. La palabra "Atención" se usa en los pesticidas con la menor posibilidad de ser peligrosos para los seres humanos. La palabra "Advertencia" identifica un producto más venenoso que los productos del grupo de "Atención". Los pesticidas con la palabra "Peligro" en la etiqueta son muy venenosos o irritantes. Deben usarse con sumo cuidado. Finalmente, los pesticidas que llevan etiquetas con las palabras "Peligro – Veneno" son solamente para uso restringido y normalmente deben usarse bajo la supervisión de un aplicador certificado. Para cada categoría hay ciertas características de manejo especiales. Familiarícese con las características para la categoría que se está usando.

Los químicos sólo pueden ser utilizados por personas formadas en su manejo y las medidas de primeros auxilios apropiadas.

 ADVERTENCIA

Mezcle solamente los pesticidas compatibles. Las mezclas incorrectas pueden producir vapores tóxicos.

Al manejar y rociar los productos químicos, asegúrese de estar trabajando de acuerdo con los reglamentos y las directrices locales, estatales y federales de protección del medio ambiente. No rocíe en condiciones de mucho viento. Para ayudar a proteger el medio ambiente, utilice solamente la dosis recomendada – no aplique en exceso. Preste atención especial cuando la utilice cerca de cuencas, vías acuáticas, etc.

 ADVERTENCIA

No coma, beba ni fume cuando maneja o rocía productos químicos. Nunca sople con la boca las boquillas, válvulas, tuberías u otros componentes. Siempre maneje los productos químicos en un lugar bien ventilado y utilice la ropa protectora y el equipo de protección adecuados. No almacene ni transporte productos químicos con alimentos o medicinas y nunca vuelva a utilizar un contenedor de productos químicos para otro propósito.

No transfiera los químicos líquidos o secos a otros contenedores, especialmente los usados para alimentos y/o bebidas.

 ADVERTENCIA

En caso de contacto inadvertido o la ingestión de productos químicos o si la ropa ha sido contaminada, detenga el trabajo y consulte inmediatamente las instrucciones del fabricante del producto químico. Si hay dudas acerca de qué hacer, consulte con un centro de información sobre envenenamiento o un médico inmediatamente. Tenga a mano la etiqueta del producto para leer o mostrar a las personas de consulta.

Limpie inmediatamente todos los derrames de productos químicos. Deseche los residuos de acuerdo con las leyes y los reglamentos estatales o federales.

 ADVERTENCIA

Mantenga los productos químicos fuera del alcance de los niños, las personas no autorizadas o los animales. Cuando

no están en uso, guarde los productos químicos en un lugar seguro. Siga las recomendaciones del fabricante acerca del almacenamiento apropiado.

Preparación de químicos

Prepare soluciones químicas de acuerdo con las instrucciones del fabricante.

- Sólo prepare solución suficiente para el trabajo que esté realizando de modo que no haya solución restante.
- Mezcle los químicos sólo de acuerdo con las instrucciones - las mezclas erróneas pueden producir mezclas explosivas o vapores tóxicos.
- ¡Nunca rocíe productos químicos sin diluir.
- Prepare la solución y llene el recipiente sólo a la intemperie, en lugares bien ventilados.

Almacenamiento

- No almacene la solución en el recipiente del atomizador durante más de un día.
- Almacene y transporte la solución sólo en recipientes aprobados.
- Nunca la almacene en recipientes para alimentos, bebidas o piensos.
- No almacene la solución con alimentos, bebidas o piensos.
- Mantenga la solución fuera del alcance de los niños y los animales.
- Almacene la solución en un lugar seguro para que no se use sin autorización.

Desecho

Nunca deseche los residuos de químicos o soluciones de enjuague contaminadas en vías acuáticas, tubos de desagüe, cloacas, alcantarillas o tapas de alcantarillado.

El agua de enjuague debe desecharse de acuerdo con todas las leyes, reglamentos y disposiciones correspondientes. Siga las precauciones del fabricante del producto químico.

USO DE LA HERRAMIENTA MOTORIZADA

Transporte de la herramienta motorizada



ADVERTENCIA

Siempre apague el motor antes de quitarse la máquina de la espalda y de ponerla en el suelo. Vacíe el recipiente cuando transporte la máquina en un vehículo; sujétela firmemente para impedir su vuelco, el derrame de combustible y el daño a la máquina.

Combustible

La herramienta motorizada STIHL utiliza una mezcla de aceite-gasolina como combustible (vea el capítulo "Combustible" en el manual del propietario).



ADVERTENCIA



La gasolina es un combustible muy inflamable. Si se derrama y arde a causa de una chispa u otra fuente de ignición, puede provocar un incendio y quemaduras graves o daños a la propiedad. Tenga sumo cuidado cuando manipule gasolina o la mezcla de combustible. No fume cerca del combustible o la herramienta motorizada, ni acerque ningún fuego o llama a ellos. Puede escapar vapor inflamable del sistema de combustible.

Instrucciones para el llenado de combustible



ADVERTENCIA

Para reducir el riesgo de lesiones graves causadas por quemaduras, nunca intente abastecer la máquina con combustible sin que el operador se haya despojado de la misma.



ADVERTENCIA

Cargue de combustible su herramienta motorizada en lugares al aire libre bien ventilados. Siempre apague el motor y deje que se enfríe antes de llenar de combustible. Dependiendo del combustible utilizado, de las condiciones climáticas y del sistema de

ventilación del depósito, es posible que se forme vapor de gasolina a presión dentro del depósito de combustible.

Para reducir el riesgo de quemaduras, así como otras lesiones corporales ocasionadas por los escapes de vapor de gasolina y otras emanaciones, quite la tapa de llenado de combustible de la herramienta motorizada cuidadosamente de modo que la presión que se pueda haber acumulado en el depósito se disipe lentamente. Nunca quite la tapa de llenado de combustible mientras el motor esté funcionando.

Elija una superficie despejada para llenar el depósito y aléjese 3 m (10 pies) por lo menos del lugar en que lo haya llenado antes de arrancar el motor. Limpie todo el combustible derramado antes de arrancar la máquina.

ADVERTENCIA



Compruebe que no existan fugas de combustible mientras llena el depósito y durante el funcionamiento de la máquina. Si detecta alguna fuga de combustible, no arranque el motor ni lo haga funcionar sin antes reparar la fuga y limpiar el combustible derramado. Tenga cuidado de no mancharse la ropa con combustible. Si la mancha, cámbiesela inmediatamente.

Tapa roscada

ADVERTENCIA



Las vibraciones de la máquina pueden aflojar una tapa de combustible que ha quedado mal apretada, o simplemente soltarla y derramar combustible. Para reducir el riesgo de derrames e incendio, apriete la tapa de llenado de combustible a mano tan firmemente como sea posible.

Consulte también el capítulo "Combustible" del Manual de instrucciones para obtener información adicional.

Llenado del recipiente

ADVERTENCIA

Apriete todas las conexiones y asegúrese de que la manguera esté bien fijada y en buenas condiciones. Mantenga la palanca de la válvula de la palanca de control cerrada.

Antes de usar la herramienta motorizada con productos químicos, llénela con agua limpia para asegurarse de que esté correctamente armada y practique la pulverización. Además, en este momento busque fugas. Cuando está bien familiarizado con el funcionamiento de la herramienta motorizada, siga los procedimientos de trabajo normales.

Cargue de combustible su herramienta motorizada en lugares al aire libre bien ventilados.

ADVERTENCIA

No utilice:

- materiales inflamables en el atomizador; los mismos pueden explotar y causar lesiones graves o mortales
- materiales cáusticos o corrosivos en el atomizador, los mismos pueden dañar la unidad;
- líquidos a una temperatura sobre 50°C (120°F) para evitar quemaduras y daños de la máquina.

Para llenar el recipiente, apoye la herramienta motorizada sobre una superficie nivelada. Para reducir el riesgo de contaminar el entorno, evite llenar el recipiente excesivamente con la solución química.

Para **reducir el riesgo de lesiones**, no llene la unidad mientras la lleve en su espalda.

Si se llena el envase con una manguera conectada a un tubo de agua, asegúrese de que el extremo de la manguera no se encuentre sumergido en la solución para evitar el riesgo de que los productos químicos sean aspirados hacia el suministro de agua, en caso de producirse un vacío repentino.

Calcule la cantidad correcta de solución química que se necesitará, de modo que se la use toda en una sola aplicación, sin dejar solución en el tanque.

Después del llenado, coloque la tapa y apriétela firmemente.

! ADVERTENCIA

Compruebe que no existen fugas mientras llena el depósito y durante el funcionamiento de la máquina. Un escape del recipiente o de un adaptador suelto puede penetrar la ropa y quedar en contacto con su piel.

Antes de arrancar

! ADVERTENCIA

Siempre revise la herramienta motorizada para comprobar que está en buenas condiciones y que funciona correctamente antes de arrancarla, en particular el gatillo de aceleración y la palanca de ajuste con la posición de parada. El gatillo de aceleración debe moverse libremente y siempre debe regresar a la posición de marcha en vacío por la acción de resorte. Nunca intente modificar los controles o los dispositivos de seguridad.

! ADVERTENCIA

Revise el sistema de combustible en busca de fugas, especialmente las partes visibles, por ejemplo, la tapa de llenado, conexiones de mangueras y la bomba de combustible manual (únicamente para herramientas motorizadas equipadas con una bomba de combustible de mano). No arranque el motor si se observan fugas o daños – ¡Riesgo de incendios! Solicite al concesionario que repare la máquina antes de usarla.

! ADVERTENCIA

Para reducir el riesgo de escapes y de contacto entre los productos químicos y la piel, asegúrese de que la tapa y todas las conexiones en el camino de la pulverización estén apretadas y asegúrese de que la manguera esté bien fijada y en buenas condiciones. Mantenga la palanca de la válvula cerrada.

! ADVERTENCIA

No maneje nunca una herramienta motorizada que esté dañada, mal ajustada o mantenida o que no fue armada completa y debidamente.

! ADVERTENCIA

Asegúrese de que el casquillo de la bujía esté firmemente colocado – un casquillo suelto puede crear un arco voltaico y encender los vapores del combustible, provocando un incendio.

Mantenga el mango de control limpio y seco en todo momento; es particularmente importante mantenerlo libre de humedad, aceite, combustible, grasa o resinas para garantizar que la máquina pueda empuñarse firmemente para mantenerla bajo control seguro.

! ADVERTENCIA

Para reducir el riesgo de lesiones causadas por las piezas lanzadas, revise la caja del ventilador en busca de daños (roturas, melladuras, picaduras). Si se descubren daños, deje de usar la máquina y comuníquese con el representante STIHL para las reparaciones del caso.

Revise el estado de las correas del arnés y reemplace las correas dañadas o gastadas.

! ADVERTENCIA

Ajuste el arnés de transporte de modo correspondiente a su estatura antes de empezar a trabajar.

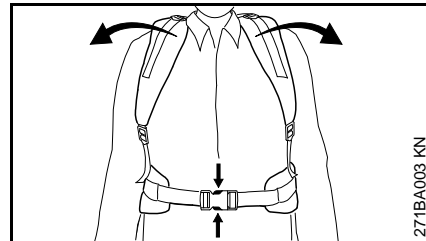

En caso de emergencia, es posible despojarse del arnés y quitarse la máquina con rapidez. Intente salir del arnés varias veces antes de usar la máquina para acostumbrarse a el mismo. Para evitar daños, nunca tire la máquina durante estos intentos.

Arranque

Arranque el motor solamente al aire libre, por lo menos 3 m (10 pies) del lugar en que lo haya llenado.

Para conocer las instrucciones específicas de arranque, vea la sección correspondiente en este manual de instrucciones. Coloque la herramienta motorizada sobre suelo firme u otra superficie sólida en un lugar abierto. Mantenga el equilibrio y elija un buen punto de apoyo para los pies.

! ADVERTENCIA

Su herramienta motorizada es una máquina que debe ser manejada por solamente una persona. Para reducir el riesgo de ocasionar lesiones a los ojos u otras partes del cuerpo, asegúrese de que las personas estén a por lo menos 15 m (50 pies) de distancia al arrancar la máquina y durante el uso. Interrumpa el funcionamiento inmediatamente si se le aproxima alguna persona.

Se puede necesitar la ayuda de otra persona para colocarse la máquina en la espalda después de haberla arrancado. Para reducir el riesgo de que el ayudante sufra lesiones causadas por los objetos lanzados, por el chorro o el polvo de los productos químicos o por el contacto con los vapores, mantenga el motor funcionando a ralentí durante este período breve. Además, el ayudante no debe pararse cerca de la boquilla de salida ni del tubo de escape. Además de esto, la máquina debe arrancarse y usarse sin usar ayuda de otra persona.

! ADVERTENCIA

Cuando tire del mango de arranque, no enrolle la cuerda de arranque alrededor de la mano. No deje que el mango retroceda bruscamente, sino guíe la cuerda de arranque para que se enrolle debidamente. Si no ejecuta este procedimiento puede lastimarse la mano o los dedos y también dañar el mecanismo de arranque.

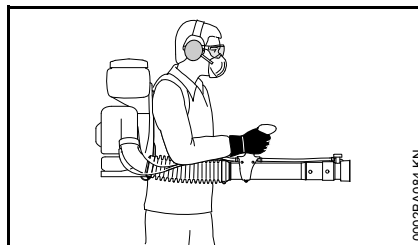
Durante el funcionamiento**Sujeción y control de la herramienta motorizada**

El atomizador ha sido diseñado para usarse con una sola mano, con la mano derecha en el mango de control. Debe llevarse como una mochila con las correas del arnés sobre los dos hombros.

! ADVERTENCIA

Para reducir el riesgo de la pérdida de control de la máquina, nunca lleve la máquina con las correas sobre un hombro.

Cierre firmemente los dedos alrededor del mango, manteniéndolo bien apoyado entre el pulgar y dedo índice. Mantenga la mano en esta posición, para que siempre tenga la máquina bien controlada.

! ADVERTENCIA

Para mantener el recipiente en posición vertical y reducir el riesgo de derrames, no se doble por la cintura. Dóblese solamente por los rodillos y apóyese según se requiera para mantener un buen equilibrio.

Recuerde que un atomizador lleno de líquido tiene un peso significativo. Tenga cuidado al doblarse, inclinarse o caminar.

! ADVERTENCIA

No trate de alcanzar más lejos de lo debido. Mantenga los pies bien apoyados y equilibrados en todo momento. Se debe tener cuidado especial cuando las condiciones del suelo son resbaladizas (suelo húmedo, nieve) y en terreno difícil y con mucha vegetación. Para evitar tropezarse, esté atento a los obstáculos ocultos tales como tocones, raíces y zanjas. Para obtener un punto de apoyo seguro, quite las ramas caídas, los matorrales y el material cortado. Sea sumamente precavido cuando trabaje en declives o terreno irregular.

Para reducir el riesgo de tropezarse y de perder el control, no camine hacia atrás mientras está utilizando la máquina.

! ADVERTENCIA

Para reducir el riesgo de lesiones causadas por la pérdida del control, nunca trabaje sobre una escalera, un árbol o cualquier otra superficie de soporte poco seguro.

Durante los descansos, no deje la herramienta motorizada bajo los rayos del sol o cerca de alguna fuente de calor.

Condiciones de trabajo

Maneje y arranque su herramienta motorizada solamente al aire libre en un lugar bien ventilado. Manéjela

solamente en condiciones de buena visibilidad y a la luz del día. Trabaje con mucho cuidado.

ADVERTENCIA



Tan pronto arranca, este producto genera vapores de escape tóxicos que contienen productos químicos (tales como hidrocarburos sin quemar y monóxido del carbono, incluyendo el benceno) considerados como causantes de enfermedades/daños respiratorios, cáncer, defectos de nacimiento u otra toxicidad reproductora. Algunos de estos gases (por ej., monóxido de carbono) pueden ser incoloros e inodoros. Para reducir el riesgo de sufrir lesiones graves o mortales por respirar gases tóxicos, nunca haga funcionar la máquina puertas adentro o en lugares mal ventilados.

ADVERTENCIA

La inhalación de los productos químicos puede provocar reacciones alérgicas o asmáticas en las personas sensibles.

La inhalación prolongada o repetida de ciertos productos químicos puede causar enfermedades como trastornos respiratorios, cáncer, defectos de nacimiento u otro daño a los órganos reproductores. Controle el rocío/polvo

químico en su fuente, siempre que sea posible. Utilice buenas prácticas de trabajo, tales como trabajar de manera que el viento o el proceso de aplicación dirige el rocío o polvo en sentido opuesto al operador. Observe las recomendaciones emitidas por EPA/OSHA/NIOSH y las asociaciones de trabajo y los sindicatos con respecto al uso correcto. Cuando sea imposible evitar la inhalación del producto químico rociado o el polvo, el operador y las personas que se encuentren en la cercanía siempre deberán usar un respirador aprobado por NIOSH/MSHA para el tipo de producto químico presente en el lugar. Consulte la etiqueta del producto químico que se está aplicando.

ADVERTENCIA

Si usted desconoce los riesgos relacionados con el producto químico específico en cuestión, lea la etiqueta del producto y/o la hoja de datos de seguridad del material para la sustancia y/o consulte con el fabricante/proveedor del material. También puede consultar con su empleador, los organismos gubernamentales, tales como EPA, OSHA y NIOSH, y otras fuentes de conocimientos acerca de materiales peligrosos. El estado de California y algunas otras autoridades han publicado varias listas de sustancias carcinógenas, de toxicidad reproductora, etc.

Instrucciones de manejo

ADVERTENCIA

En caso de emergencia, apague el motor inmediatamente – mueva la palanca de ajuste a 0 o STOP.

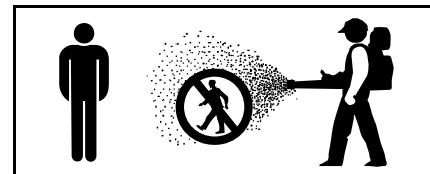

ADVERTENCIA

Nunca rocíe hacia las personas, animales u objetos que pueden sufrir lesiones o daños debido al efecto de la fórmula rociada.

Preste atención a la dirección del viento, es decir, nunca trabaje contra el viento. Al pulverizar, póngase en una posición tal que el viento aleje el chorro rociado de usted y de las demás personas.

Mantenga alejados a los niños y los animales de las zonas recién rociadas. Después del uso de ciertos productos químicos, especialmente los pesticidas agrícolas, hay que colocar un aviso en la zona tratada acerca de la vigencia de un "período de restricción de entrada" (REI). Vea la etiqueta del producto y consulte los demás reglamentos gubernamentales acerca del caso.

! PELIGRO

Su herramienta motorizada no está aislada contra las sacudidas eléctricas. Para reducir el riesgo de electrocución, nunca utilice esta herramienta motorizada cerca de alambres o cables (de alimentación, etc.) que puedan tener corriente eléctrica. No rocíe las instalaciones eléctricas ni cerca de las mismas.

! ADVERTENCIA

Para reducir el riesgo de sufrir lesiones personales, nunca dirija el chorro de aire hacia otras personas, puesto que la presión elevada del chorro puede lesionar los ojos y lanzar objetos pequeños a velocidad alta.

! ADVERTENCIA

El ventilador soplador ubicado entre el conducto de admisión y las aberturas de salida gira siempre que el motor esté en marcha.

Nunca inserte objetos extraños en la toma de aire de la máquina ni en la boquilla del soplador. Esto puede dañar el rotor del ventilador y puede causar lesiones graves al operador o a las demás personas, como resultado de los objetos o partículas lanzados a velocidad alta.

No coloque el soplador en el suelo mientras funciona a velocidad alta, puesto que objetos pequeños tales

como arena, pasto, polvo, etc. pueden aspirarse por la toma de aire y dañar el rotor del ventilador.

! ADVERTENCIA

Nunca modifique el silenciador. La modificación del silenciador podría causar el aumento del calor irradiado, de las chispas y del nivel de ruido, lo que aumentará el riesgo de incendios, lesiones por quemadura o la pérdida auditiva. Además, se podría dañar permanentemente el motor. Haga reparar el silenciador únicamente por el concesionario de servicio STIHL.

! ADVERTENCIA

El silenciador y otros componentes del motor (por ej., aletas del cilindro, bujía) se calientan durante el funcionamiento y permanecen calientes por un buen rato después de apagar el motor. Para reducir el riesgo de quemaduras, no toque el silenciador ni los otros componentes mientras están calientes. Mantenga limpia la zona alrededor del silenciador. Quite el lubricante excesivo y toda la basura tal como las agujas de pinos, ramas u hojas. Deje que el motor se enfríe apoyado sobre una superficie de hormigón, metal, suelo raso o madera maciza, lejos de toda sustancia combustible.

! ADVERTENCIA

Una caja de cilindro dañada o mal instalada, o silenciador dañado o deformado, puede perjudicar el proceso de enfriamiento del silenciador. Para reducir el riesgo de incendio o lesiones por quemadura, no continúe trabajando

con una caja de cilindro dañada o mal instalada, o un silenciador dañado o deformado.

El silenciador tiene un chispero diseñado para reducir el riesgo de incendio debido a la emisión de partículas calientes. Nunca haga funcionar la unidad sin tener instalado el chispero. Si la mezcla de gasolina y aceite está correcta (no es demasiado rica), en condiciones normales el chispero quedará limpio como resultado del calor del silenciador y no necesitará servicio ni mantenimiento. Si el rendimiento de su máquina comienza a disminuir y sospecha que las rejillas están obstruidas, haga reparar el silenciador por un concesionario de servicio STIHL. Para ciertas aplicaciones, las leyes o los reglamentos estatales o federales pueden requerir el uso de un chispero en buenas condiciones. Consulte la sección "Mantenimiento, Reparación y Almacenamiento" de estas Medidas de seguridad. Recuerde que el riesgo de incendios de matorrales o forestales es mayor durante las estaciones calurosas y secas.

Después de completar el trabajo

Siempre lávese detenidamente con jabón y agua después de rociar o manejar productos químicos. Dúchese inmediatamente y lave toda ropa protectora por separado de otros artículos. Siga las demás recomendaciones del fabricante del producto químico.

Siempre limpie el polvo y la tierra de la herramienta motorizada.

ADVERTENCIA

Vacíe, enjuague y limpie el recipiente y el conjunto asociado después de haberlo usado. Esto ayuda a evitar la cristalización de la solución, que puede resultar en bloqueos y daños químicos de la unidad. Además, los residuos de productos químicos pueden tener efectos no deseados durante trabajos subsiguientes de pulverización con un tipo de químicos diferente (por ejemplo, los residuos de un herbicida pueden dañar o matar a plantas a las que se está aplicando un pesticida).

No guarde el atomizador con una solución en el recipiente.

Almacene la unidad en un lugar seguro para que no se use sin autorización.

MANTENIMIENTO, REPARACIÓN Y ALMACENAMIENTO

Los trabajos de mantenimiento, reemplazo o reparación de los dispositivos y sistemas de control de emisiones de escape pueden ser realizados por cualquier taller o técnico de motores no diseñados para vehículos. Sin embargo, si usted está reclamando cobertura de garantía para algún componente que no ha sido reparado o mantenido debidamente, o cuando se utilizan repuestos no autorizados, STIHL puede denegar la garantía.

ADVERTENCIA

Utilice solamente piezas de repuesto de STIHL para el mantenimiento y la reparación. El uso de piezas no fabricadas por STIHL puede causar lesiones graves o mortales.

Siga precisamente las instrucciones de mantenimiento y reparación dadas en la sección correspondiente de este manual de instrucciones. Consulte la tabla de mantenimiento en este manual de instrucciones.

ADVERTENCIA

Siempre apague el motor y verifique que el ventilador está parado antes de llevar a cabo cualquier trabajo de mantenimiento, reparación o limpieza de la herramienta motorizada. No intente hacer ningún trabajo de mantenimiento o reparación que no esté descrito en este manual de instrucciones. Este tipo de trabajo debe ser realizado únicamente por el concesionario de servicio de STIHL.

No limpie la máquina con una lavadora a presión. El chorro fuerte de agua puede dañar las piezas de la máquina.

ADVERTENCIA

Use la bujía especificada y asegúrese de que ella y el cable de encendido estén limpios y en buen estado. Siempre inserte el casquillo de la bujía bien apretado en el borne de la bujía del tamaño adecuado. (Nota: Si el borne tiene una tuerca adaptadora SAE desmontable, tiene que ser firmemente instalada). Una conexión suelta entre el borne de la bujía y el conector del cable

de encendido en el casquillo puede crear un arco voltaico y encender los vapores del combustible, provocando un incendio.

ADVERTENCIA

No pruebe nunca el sistema de encendido con el casquillo del cable desconectado de la bujía, o sin tener instalada la bujía, ya que las chispas al descubierto pueden causar un incendio.

ADVERTENCIA

Nunca maneje su herramienta motorizada si el silenciador está dañado, se ha perdido o si fue modificado. Un silenciador mal cuidado aumenta el riesgo de incendio y puede causar pérdida de audición. El silenciador está equipado con un chispero para reducir el riesgo de incendio; no maneje nunca su herramienta motorizada si le falta el chispero o está dañado. Recuerde que el riesgo de incendios de matorrales o forestales es mayor durante las estaciones calurosas y secas.

En California, es una violación de los acápites § 4442 o § 4443 o del Código de Recursos Públicos el uso de herramientas con motor de gasolina en tierras cubiertas por bosques, arbustos o pasto a menos que el sistema de escape del motor cuente con un chispero que satisfaga los requisitos legales y que reciba el mantenimiento adecuado para estar en buenas condiciones de funcionamiento. El propietario/operador de este producto es responsable del mantenimiento adecuado del chispero. Otras entidades/agencias estatales o

gubernamentales, tales como el Servicio Forestal de los EE.UU., pueden tener requisitos similares. Comuníquese con el cuerpo de bomberos de su localidad o con el servicio forestal para informarse en cuanto a las leyes y reglamentos relacionados con los requisitos de protección contra incendios.

Apriete todas las tuercas, pernos y tornillos, excepto los tornillos de ajuste del carburador, después de cada uso.

Para mayor información, consulte también la tabla de mantenimiento en este manual de instrucciones.

Guarde la herramienta motorizada en un lugar seco y elevado o con llave lejos del alcance de los niños.

Antes de guardar la máquina durante un período de más de algunos días, siempre vacíe el tanque de combustible. Consulte el capítulo "Almacenamiento de la máquina" en este manual de instrucciones.

Guarde el combustible solamente en un envase de seguridad aprobado para tal uso que tiene un rótulo apropiado. Manipule la gasolina con sumo cuidado. Por motivos de salud y seguridad, evite el contacto directo con la piel y evite inhalar los vapores de combustible.

Armado de la máquina

INDICACIÓN

La manguera de solución y el cable del acelerador ya están conectados y no deberán retorcerse durante el armado de la máquina.

La llave de combinación y el destornillador están en el bolso de accesorios que se provee.

Colocación de manguera con pliegues en el codo

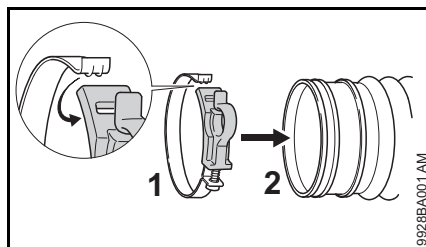

- Abra la abrazadera (1) y colóquela sobre la manguera con pliegues (2).
- Enganche la pestaña en la hendidura.

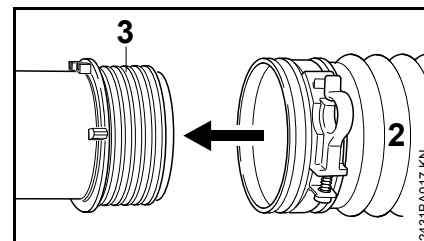

- Empuje la manguera con pliegues (2) sobre el anillo elástico (3) hasta que toque.

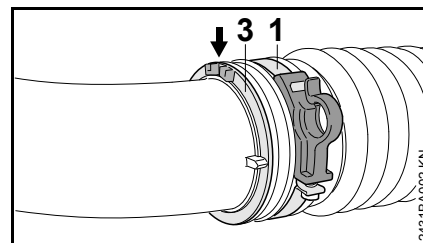

- Alinee la abrazadera (1) y el anillo elástico (3) de la manera ilustrada:
 - las dos orejetas (flecha) del anillo elástico orientadas hacia arriba.
 - El gancho de la abrazadera de manguera orientado hacia fuera.

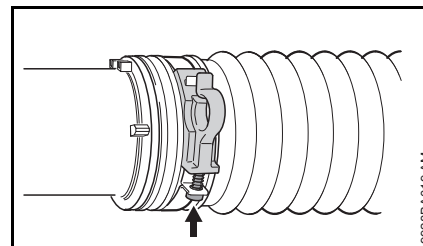

- Apriete el tornillo (flecha).

Montaje del mango de control

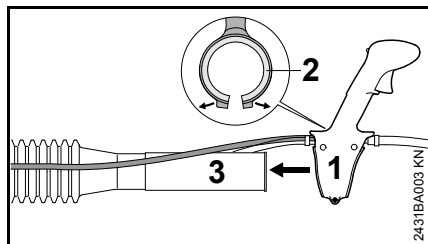

- Abra el mango de control (1) con el forro (2) y empújelo sobre el extremo (3) de la manguera con pliegues.

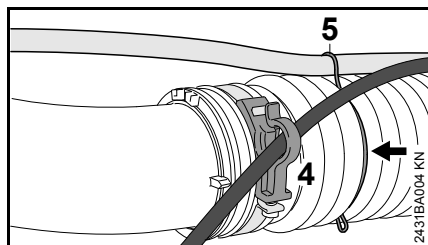

- Conecte el cable del acelerador al retenedor (4).
- Fije la manguera con el retenedor (5) al tercer pliegue (flecha) de la manguera.

Montaje de tubo y boquilla de soplador

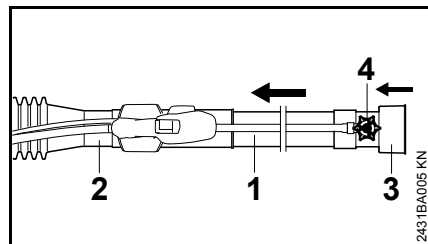

- Empuje el tubo del soplador (1) para meterlo en el extremo de la manguera con pliegues (2) hasta que tope.
- Meta la boquilla (3) en el tubo del soplador hasta que tope – la perilla dosificadora (4) debe quedar alineada con el mango de control.

Ajuste y fijación del mango de control

- Coloque la máquina sobre la espalda y ajuste el arnés – vea "Arnés".

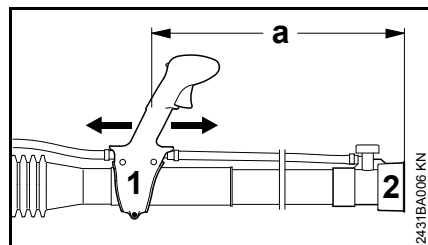

- Deslice el mango de control (1) a lo largo del tubo hasta la posición más cómoda – la distancia entre la salida de la boquilla (2) y el mango de control (1) debe ser al menos de 500 mm (20 pulg) (a).

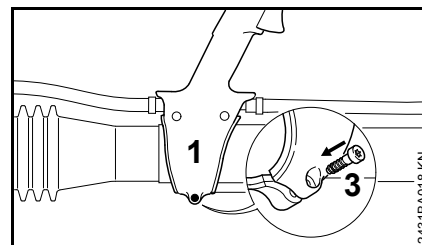

- Sujete la abrazadera de manguera (1) con el tornillo (3).

Ajuste del cable del acelerador

Puede ser necesario corregir el ajuste del cable del acelerador después de armar el soplador o después de un período prolongado de uso.

Ajuste el cable del acelerador solamente cuando la unidad esté completa y correctamente armada.

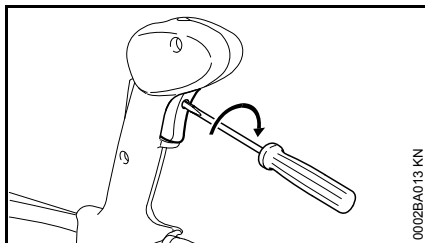

- Ponga el gatillo de aceleración en la posición de aceleración máxima – contra el tope.
- Gire el tornillo cuidadosamente en el gatillo de aceleración en la dirección que indica la flecha hasta que perciba una resistencia inicial. Luego gírelo otra vuelta completa.

Arnés

Ajuste del arnés

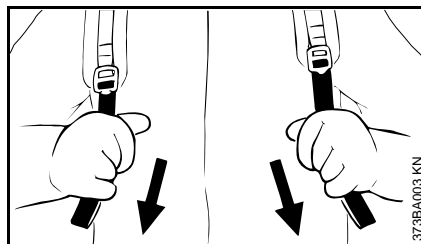

- Tire de los extremos de las correas hacia abajo para apretar el arnés.
- Ajuste el arnés de modo que la placa quede firme y cómoda contra su espalda.

Soltado del arnés

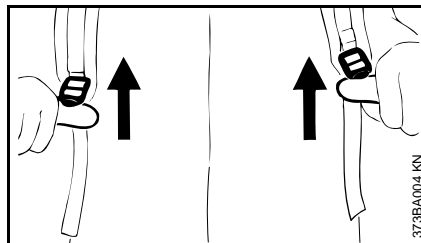

- Levante las pestañas de los ajustadores deslizantes.

Combustible

Este motor está certificado para funcionar con una mezcla de 50 a 1 de gasolina sin plomo y aceite STIHL para motores de dos tiempos.

Su motor requiere una mezcla de gasolina de alta calidad y aceite para motores de dos tiempos enfriados por aire.

Utilice gasolina sin plomo de grado intermedio con un octanaje mínimo de 89 ((R+M)/2) y un contenido de etanol no mayor que el 10%.

INDICACIÓN

El combustible de octanaje inferior a 89 puede aumentar la temperatura de funcionamiento del motor. Esto, a su vez, aumenta el riesgo de que se agarrote el pistón y se dañe el motor.

La composición química del combustible también es importante. Algunos aditivos de combustible no solamente tienen efectos perjudiciales en los elastómeros (diafragmas de carburador, sellos de aceite, tuberías de combustible, etc.), sino también en las piezas fundidas de magnesio y en los convertidores catalíticos. Esto podría causar problemas de funcionamiento o daño del motor. Por esta razón, STIHL recomienda el uso exclusivo de gasolina sin plomo reconocida de buena calidad.

INDICACIÓN

La gasolina con un contenido de etanol mayor que el 10% puede causar problemas de funcionamiento y averías graves en motores, por lo cual no debe utilizarse.

Consulte www.STIHLusa.com/ethanol para mayor información

El contenido de etanol en la gasolina afecta el régimen del motor – podría resultar necesario reajustar el carburador si se utilizan combustibles con diversos niveles de contenido de etanol.

ADVERTENCIA

Para reducir el riesgo de lesiones personales debido a la pérdida de control y/o al contacto con la herramienta de corte en movimiento, no use una máquina cuyo régimen de marcha en vacío está mal regulado. Cuando la marcha en vacío está correctamente regulado, la herramienta de corte no debe moverse.

Si la velocidad de marcha en vacío de la máquina no está debidamente ajustada, haga que un concesionario de servicio STIHL autorizado revise la máquina y haga los ajustes o reparaciones correspondientes.

Las velocidades de ralentí y máxima del motor varían si se cambia el combustible por otro con un contenido mayor o menor de etanol.

Este problema se evita si siempre se utiliza combustible con un mismo contenido de etanol.

Para asegurar el funcionamiento máximo de su motor STIHL, use el aceite para motor de 2 tiempos de alta calidad. Para asegurar el funcionamiento limpio del motor y para reducir los depósitos de carbono nocivos, STIHL recomienda el uso del aceite para motor de 2 tiempos STIHL Ultra o consulte con su concesionario para obtener un aceite para motor de 2 tiempos plenamente sintético equivalente.

Para satisfacer los requisitos de la norma EPA y CARB recomendamos el uso del aceite STIHL HP Ultra.

STIHL MotoMix

STIHL recomienda usar STIHL MotoMix. STIHL MotoMix tiene un índice de octanaje elevado y asegura que siempre se utilice la proporción correcta de mezcla de gasolina/aceite.

STIHL MotoMix se mezcla con aceite STIHL HP Ultra para motores de dos tiempos para motores de alto rendimiento.

Consulte www.STIHLusa.com/ethanol para mayor información

Si no está utilizando MotoMix, use solamente el aceite STIHL para motores de dos tiempos o un aceite de marca equivalente para motores de dos tiempos diseñado para usar con los motores de dos tiempos enfriados por aire.

El uso de una mezcla de gasolina no apropiada para el tiempo puede aumentar la posibilidad de que se acumule presión en el tanque de combustible durante el funcionamiento.

Por ejemplo, el uso de una mezcla por invierno durante el invierno aumenta la presión en el tanque. Siempre utilice la mezcla de gasolina apropiada para el tiempo, la altura y otros factores ambientales.

No use aceites para mezclar con designaciones BIA o TCW (para motores de dos tiempos enfriados por agua) ni otros aceites para mezclar diseñados para usar en motores enfriados por agua o por aire (por ejemplo, en motores marinos fuera de borda, motonieves, sierras de cadenas, bicimotos, etc.).

ADVERTENCIA

Manipule la gasolina con sumo cuidado. Evite el contacto directo con la piel y evite inhalar los vapores de combustible. Cuando se reabastece de combustible, quite primero el envase del vehículo y colóquelo en el suelo antes de llenarlo. Para reducir el riesgo de la formación de chispas causadas por la descarga de electricidad estática y un posible incendio y/o explosión, no llene los envases de combustible cuando están colocados dentro de un vehículo o remolque.

Mantenga el envase bien cerrado para limitar la cantidad de humedad que penetre en la mezcla.

Limpie el tanque de combustible de la máquina según sea necesario.

Duración de la mezcla de combustible

Si no está utilizando MotoMix, mezcle una cantidad suficiente de combustible para trabajar unos pocos días, no lo

guarde por más de 30 días. Guárdelo únicamente en envases aprobados para combustible. Para el proceso de mezclado, vierta el aceite en el envase primero y luego agregue la gasolina. Cierre el envase y agítelo vigorosamente a mano para asegurar que se mezclen bien el aceite y la gasolina.

Gasolina gal EE.UU.	Aceite (STIHL 50:1 ó aceite de alta calidad equivalente) oz fl EE.UU.
1	2,6
2 1/2	6,4
5	12,8

Deseche los envases vacíos usados para mezclar el aceite únicamente en vertederos autorizados para ello.

Llenado de combustible



Preparaciones

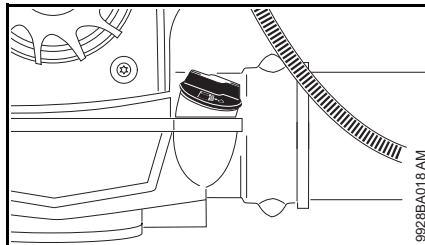

- Antes de llenar la máquina con combustible, limpie a fondo la tapa de llenado y la zona alrededor del mismo para evitar la entrada de tierra al tanque.

Siempre agite bien la mezcla en el recipiente antes de llenar la máquina con combustible.



ADVERTENCIA

Para reducir el riesgo de incendios y de lesiones corporales ocasionadas por los escapes de vapor de gasolina y otras emanaciones, quite la tapa de llenado de combustible cuidadosamente de modo que la presión que se pueda haber acumulado en el tanque se disipe lentamente.

Apertura de la tapa de llenado roscada

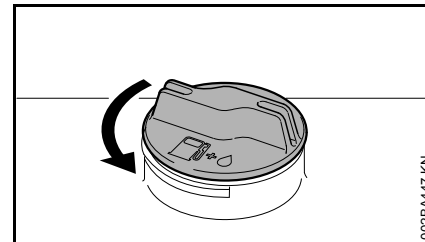

- Gire la tapa en sentido contrahorario hasta quitarla de la boca de llenado del tanque.
- Quite la tapa de llenado.

Carga de combustible

Tenga cuidado de no derramar el combustible y no llene en exceso el tanque.

Cierre de la tapa de llenado roscada

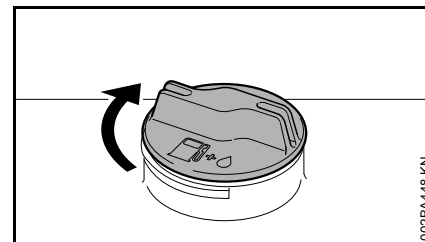

- Coloque la tapa en posición.
- Gire la tapa en sentido horario hasta que tope y apriétela hasta donde sea posible con la mano.

Información previa al arranque

INDICACIÓN

Con el motor parado y antes de arrancar el mismo, revise las tomas de aire entre la placa para la espalda y la unidad motriz en busca de obturaciones y límpielas según se requiera.

Mango de control

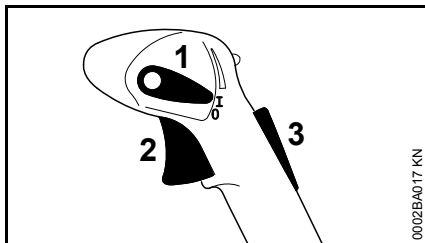

- 1 Palanca de ajuste
- 2 Gatillo de aceleración
- 3 Bloqueo del gatillo de aceleración

Funciones de la palanca de ajuste

Posición de funcionamiento I

El motor está en funcionamiento o listo para arrancar. El gatillo de aceleración (2) puede moverse a cualquier posición.

Posición de parada 0

Se interrumpe el encendido, se detiene el motor. La palanca de ajuste (1) no está trabada en esta posición. Vuelve a la posición de marcha. El encendido se activa nuevamente.

Posición del limitador del disparador de aceleración

El avance del gatillo de aceleración puede limitarse en dos etapas:

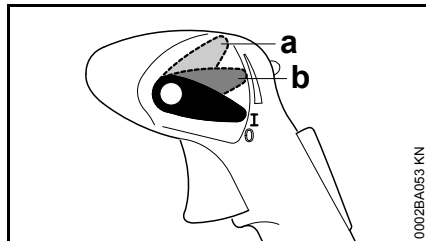

- a 1/3 de aceleración
- b 2/3 de aceleración

Para soltar el limitador de avance,

- coloque la palanca de ajuste (1) nuevamente en la posición de funcionamiento I.

Arranque / parada del motor

Antes de arrancar

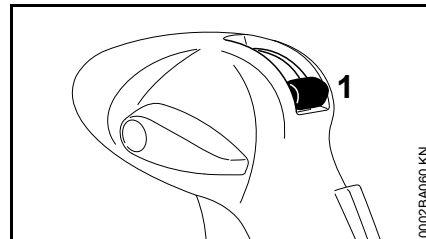

- Cierre la palanca de la válvula (1) para la alimentación de la solución.

Arranque el motor.

- Respete las medidas de seguridad.

INDICACIÓN

Para evitar la entrada de polvo, arranque la unidad solamente en una superficie limpia y sin polvo.

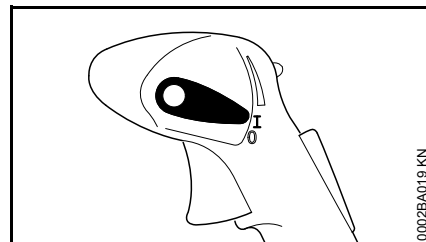

- La palanca de ajuste debe estar en I

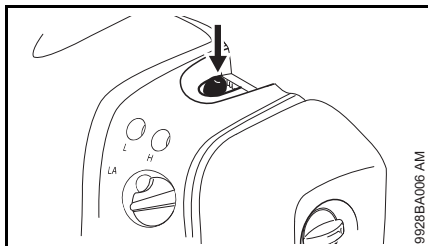

- Oprima el bulbo de la bomba de combustible por lo menos cinco veces, aunque el bulbo esté lleno de combustible.

Motor frío (arranque en frío)

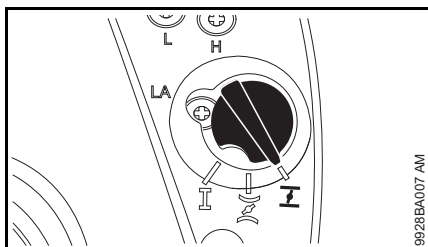

- Gire la perilla del estrangulador a **I**.

Motor caliente (arranque en caliente)

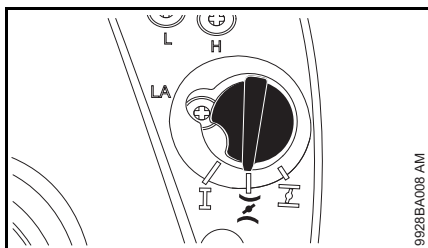

- Gire la perilla del estrangulador a **II**.

También utilice esta posición si el motor ha estado en marcha, pero todavía se encuentra frío.

Arranque

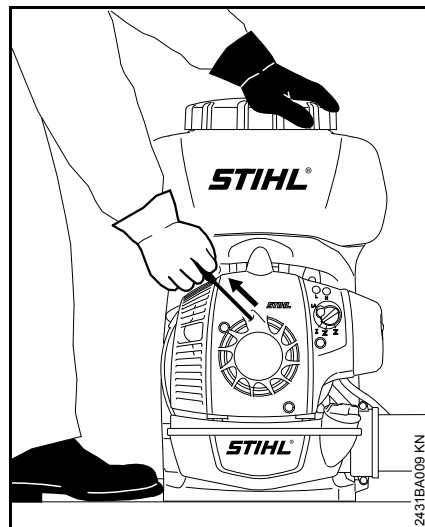

- Coloque la unidad en una posición segura en el suelo y asegúrese de que todas las personas estén alejadas de la salida de la boquilla.
- Asegúrese de tener los pies bien apoyados: Sostenga la máquina colocando la mano izquierda sobre el contenedor y ponga un pie contra la placa de su base para impedir que se desplace.
- Con la mano derecha tire lentamente del mango de arranque hasta que sienta una resistencia definitiva y en seguida dele un tirón fuerte y rápido. No tire de la cuerda de arranque totalmente hasta afuera, **se podría romper**.

- No deje que el mango de arranque salte bruscamente hacia atrás. Guíelo lentamente hacia el interior de la caja para que la cuerda de arranque se enrolle correctamente.
- Continúe haciendo girar el motor hasta que arranque.

Sugerencias adicionales para el arranque

Si el motor se para con la perilla del estrangulador en la posición **I** o durante la aceleración

- Mueva la perilla del estrangulador a **II** y continúe haciendo girar el motor hasta que arranque.

Si el motor no arranca:

- Asegúrese que todos los ajustes sean los correctos (perilla del estrangulador, palanca de ajuste en posición de marcha*F).
- Repita el procedimiento de arranque.

Si se ha dejado que se agote el combustible y se ha vuelto a llenar el tanque

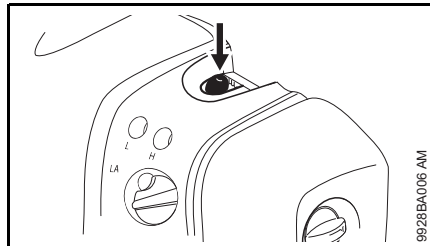

- Oprima el bulbo de la bomba de combustible por lo menos cinco veces, aunque el bulbo esté lleno de combustible.

Tan pronto arranca

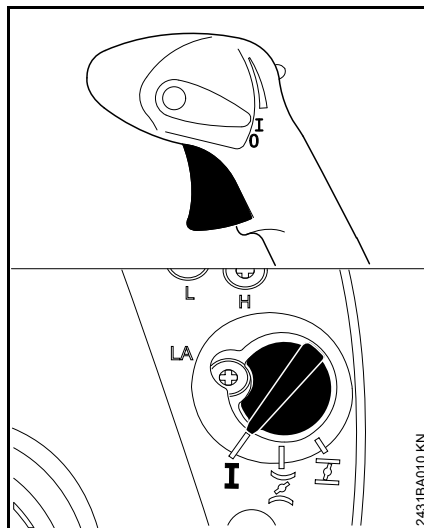

- Accione el gatillo de aceleración.
- La perilla del estrangulador automáticamente retorna a la posición I cuando se acciona el gatillo de aceleración.

A temperaturas ambiente muy bajas

- Abra el acelerador levemente – caliente el motor por un período breve.

Parada del motor

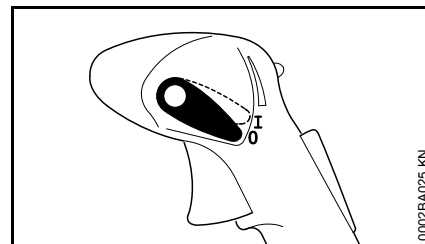

- Mueva la palanca de ajuste a la posición 0, el motor se para, y la palanca de ajuste regresa a la posición de activada.

Instrucciones para el uso

Durante el funcionamiento

Después de un período largo de funcionamiento con el acelerador a fondo, deje funcionar el motor por un rato en marcha en vacío de modo que el calor en el motor sea disipado por la corriente de aire de enfriamiento. Esto ayuda a evitar que los componentes montados en el motor (encendido, carburador) sufran sobrecargas térmicas.

Después de completar el trabajo

Almacenamiento por corto tiempo: Espere hasta que el motor se enfríe. Guarde la máquina en un lugar seco, alejada de fuentes de encendido, hasta que la vuelva a utilizar. Para los intervalos de almacenamiento por tiempo prolongado, vea "Almacenamiento de la máquina".

Cálculo de la cantidad de solución requerida

Cálculo de la superficie (m²)

En el caso de cultivos a nivel del suelo, sencillamente multiplíquese el largo del campo por su anchura.

La superficie de plantas con tallos altos se calcula de modo aproximado midiendo el largo de las hileras y la altura promedio de las plantas. El resultado se multiplica por el número de hileras y luego por dos si es necesario tratar ambos lados.

La superficie en hectáreas se obtiene dividiendo la cantidad de metros cuadrados por 10.000.

Ejemplo:

Es necesario tratar un campo que mide 120 metros de largo y 30 metros de ancho con un pesticida.

Superficie:

$$120 \text{ m} \times 30 \text{ m} = 3600 \text{ m}^2$$

$$3600 / 10.000 = 0,36 \text{ ha}$$

Determine la cantidad de ingrediente activo

Consulte las instrucciones que se suministran con el ingrediente activo para determinar:

- La cantidad de solución requerida para 1 hectárea (ha).
- La concentración de ingrediente activo (proporción de mezcla).

Multiplique la cantidad de ingrediente activo requerida para tratar 1 hectárea por la superficie determinada en hectáreas. El resultado es la cantidad de ingrediente activo necesaria para la superficie a tratarse.

Ejemplo:

De acuerdo con las instrucciones del fabricante, se requiere 0,4 litro de ingrediente activo por cada hectárea para obtener una concentración de 0,1%.

Cantidad de ingrediente activo:

$$0,4 \text{ (l/ha)} \times 0,36 \text{ (ha)} = 0,144 \text{ l}$$

Cálculo de la cantidad de solución

La cantidad de solución requerida se calcula de la manera siguiente:

$$\frac{T_W}{K} \times 100 = T_B$$

T_W = La cantidad de ingrediente activo en litros

K = La concentración en %

T_B = La cantidad de solución requerida en litros

Ejemplo:

La cantidad calculada de ingrediente activo es de 0,144 litros. Según las instrucciones del fabricante, la concentración es del 0,1%.

Cantidad de solución:

$$\frac{0,144 \text{ l}}{0,1 \%} \times 100 = 144 \text{ l}$$

Cálculo de la velocidad de avance

Haga una pasada de prueba con la máquina llena de combustible y el recipiente lleno de agua. Mueva el tubo rociador (de un lado a otro) tal como para la aplicación real descrita a continuación. Determine la distancia avanzada en un minuto.

Además, utilice esta pasada de prueba para verificar el ancho de trabajo seleccionado. El mejor ancho de trabajo para los cultivos de poca altura es de 4-5 m. Marque el ancho de trabajo con estacas.

Si divide la distancia avanzada en metros por el tiempo en minutos obtendrá la velocidad de avance en metros por minuto (m/min).

Ejemplo:

La distancia cubierta en un minuto es de 10 metros.

Velocidad de avance:

$$\frac{10 \text{ m}}{1 \text{ min}} = 10 \text{ m/min}$$

Cálculo del caudal de descarga

El ajuste de la unidad dosificadora se calcula de la manera siguiente:

$$\frac{V_a(l) \times v_b(m/min) \times b(m)}{A(m^2)} = V_c(l/min)$$

V_a = Cantidad de solución

v_b = Velocidad de avance

V_c = Caudal de descarga

b = Ancho de trabajo

A = Superficie

Ejemplo:

Los valores calculados arriba y un ancho de trabajo de 4 metros requieren el siguiente ajuste en la unidad dosificadora:

$$\frac{144 \text{ l} \times 10 \text{ (m/min)} \times 4 \text{ m}}{3600 \text{ m}^2} = 1,6 \text{ l/min}$$

Es preciso convertir las hectáreas (ha) en m^2 ($\text{ha} \times 10000 = \text{m}^2$).

Para ajustar el caudal de descarga requerido vea "Unidad dosificadora".

Unidad dosificadora

Palanca de la válvula

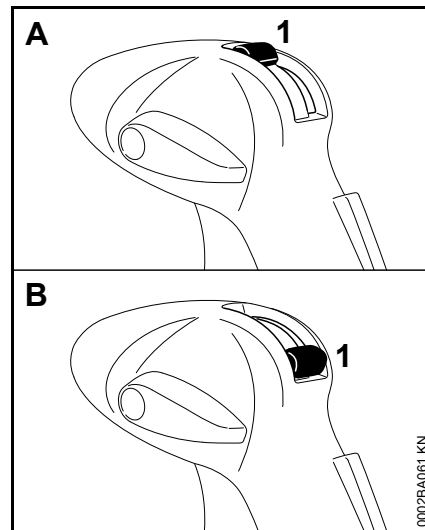

La alimentación de solución se inicia y se detiene con la palanca de la válvula (1).

- Posición A (palanca de válvula vertical, arriba) – abierta
- Posición B (palanca de válvula horizontal, abajo) – cerrada

Perilla dosificadora

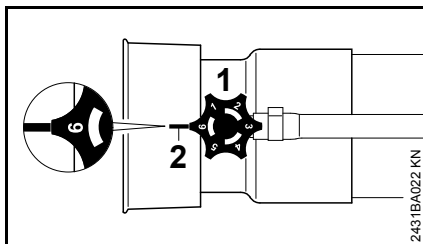

- Gire la perilla dosificadora (1) para regular el caudal de descarga infinitamente variable.

Posición 1 = caudal mínimo

Posición 6 = caudal máximo

Los números en la perilla dosificadora deben alinearse con la orejeta (2) debajo de la perilla.

Caudal de descarga

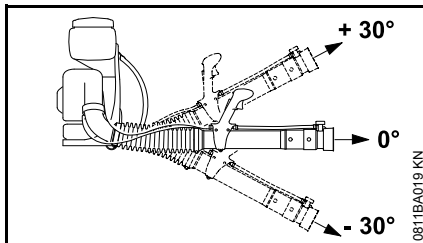

El caudal de descarga (l/min) depende del ajuste de la perilla dosificadora y del ángulo del tubo rociador.

Caudal de descarga (l/min) sin bomba de presión

Ajuste de perilla	Ángulo de tubo rociador		
	- 30°	0°	+ 30°
1	0,24	0,17	0,11
2	0,82	0,66	0,46
3	1,42	1,13	0,84
4	2,2	1,66	1,1
5	2,69	2,13	1,46
6	2,91	2,25	1,52

Caudal de descarga (l/min) sin bomba de presión, con boquilla ULV

Ajuste de perilla	Ángulo de tubo rociador		
	- 30°	0°	+ 30°
0,5	0,05	0,04	0,03
0,65	0,08	0,07	0,05
0,8	0,12	0,09	0,08

Caudal de descarga (l/min) con bomba de presión (accesorio especial)

Ajuste de perilla	Ángulo de tubo rociador		
	- 30°	0°	+ 30°
1,0	0,64		
1,6	1,7		
2,0	2,59		

Caudal de descarga (l/min) con bomba de presión (accesorio especial) y boquilla ULV

Ajuste de perilla	Ángulo de tubo rociador		
	- 30°	0°	+ 30°
0,5	0,15		
0,65	0,2		
0,8	0,37		

Comprobación del caudal de aire

- Coloque la máquina sobre el suelo.
- Llene el envase con agua, hasta la marca de 10 litros.

Máquinas sin bomba de presión

- Ajuste la perilla dosificadora "estándar" a "6".
- Arranque la máquina.
- Sostenga el tubo rociador en posición horizontal y haga funcionar el motor a aceleración máxima. Rocíe el contenido del envase hasta que el nivel baje a la marca de 5 litros, midiendo el tiempo que se toma para ello.

El tiempo requerido para rociar 5 litros de fluido debe ser de 110 a 150 segundos.

Máquinas con bomba de presión (accesorio especial)

- Instale la perilla dosificadora 2,0 en la boquilla.
- Arranque la máquina.
- Sostenga el tubo rociador en posición horizontal y haga funcionar el motor a aceleración máxima. Rocíe el contenido del envase hasta que el nivel baje a la marca de 5 litros, midiendo el tiempo que se toma para ello.

El tiempo requerido para rociar 5 litros de fluido debe ser de 100 a 130 segundos.

En caso de diferencias:

- Compruebe que no haya contaminación en el recipiente, el sistema de manguera, la perilla dosificadora y la bomba de presión opcional y límpielos si fuera necesario.
- Revise la toma de aire del soplador y límpiela si es necesario.
- Revise el ajuste del motor y corrijalo de ser necesario.

Si no se observa mejoramiento, comuníquese con el concesionario para recibir ayuda.

Llenado del tanque

- Gire la tapa en sentido contrahorario hasta quitarla de la boca de llenado del recipiente.

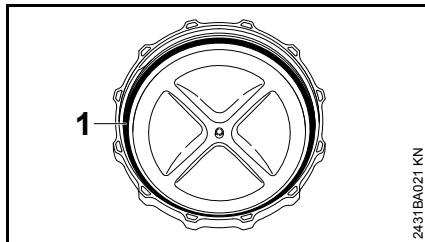

- La empaquetadura (1) de la tapa debe estar en buenas condiciones y limpia.
- Apoye la máquina en una superficie nivelada.

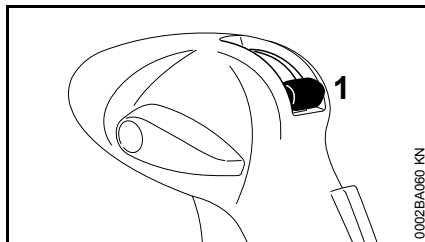

- Cierre la palanca de la válvula (1) para la alimentación de la solución.

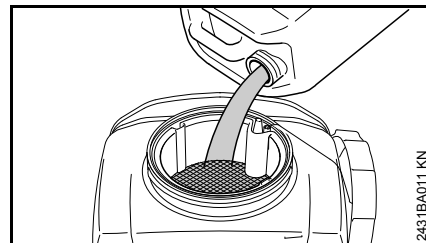

- Vierta por completo la solución en el recipiente a través del colador.

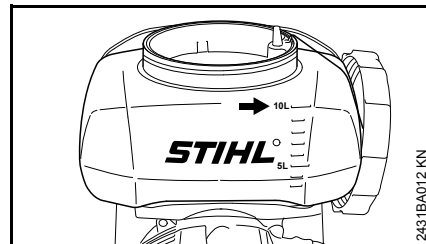

No exceda el nivel máximo de 10 litros (2,6 galones).

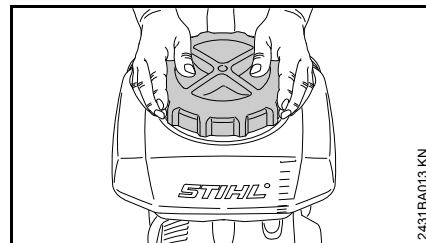

- Coloque la tapa y gírela en sentido horario con ambas manos – apriétela tan firmemente como sea posible.

Atomización

- Ajuste el caudal de descarga con la perilla dosificadora – consulte "Unidad dosificadora".
- Abra la palanca de la válvula – vea "Unidad dosificadora".
- Siempre utilice el atomizador a máxima aceleración.

Rejilla deflectora

Para modificar la forma y la dirección de la pulverización para una aplicación precisa de la solución es posible colocar diferentes rejillas deflectoras.

sin rejilla deflectora

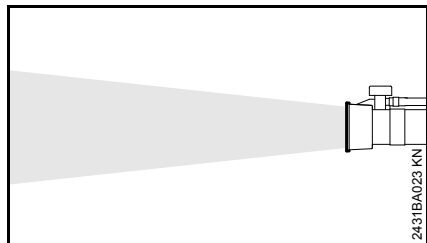

Chorro para distancias largas – alcance máximo de rociado

- para rociar superficies extensas y cultivos altos
- para la penetración máxima del follaje

Rejilla deflectora de chorro

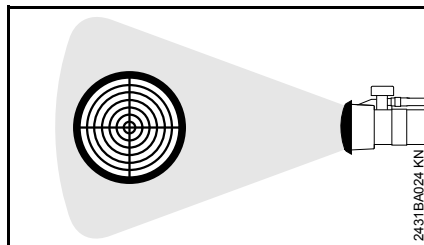

Amplía y amortigua la fuerza del chorro.

- para el tratamiento de plantas a corta distancia (< 1,5 m)
- reduce el daño a las plantas, especialmente cuando están en fases sensibles de crecimiento

Rejilla deflectora de 45°

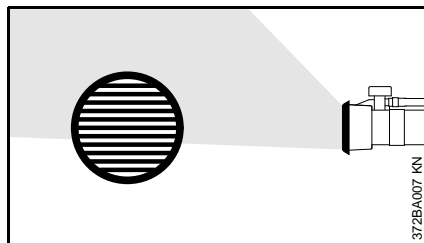

Desvía el chorro a un ángulo de 45°

- para tratamiento por la parte inferior de las hojas
- para aumentar el caudal de descarga cuando se rocía hacia arriba
- para el tratamiento particular de cultivos de poca altura Ayuda a reducir el problema causado cuando la pulverización es llevada por el viento cuando se rocía de arriba hacia abajo.

Rejilla deflectora doble

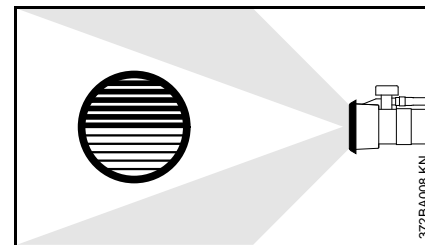

Divide el chorro en dos sentidos

- Permite aplicar tratamiento simultáneamente a dos hileras sembradas con poca separación.

Después de completar el trabajo

- Cierre la palanca de la válvula.
- Apague el motor – vea "Arranque/parada del motor".

Vaciado del recipiente de solución

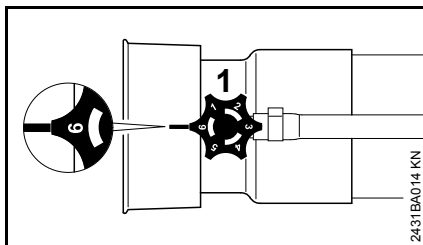

- Gire la perilla dosificadora (1) a la posición 6.
- Abra la palanca de la válvula y vacíe la solución restante en un recipiente adecuado.

Limpieza del recipiente de solución

- Enjuague y limpie el recipiente de solución y el sistema de manguera con agua limpia.
- Deseche la solución restante y el líquido de enjuague de conformidad con los requerimientos locales de protección del medio ambiente – siga las instrucciones del fabricante.
- Permita que la máquina se seque sin la tapa colocada.

Si el colador está sucio:

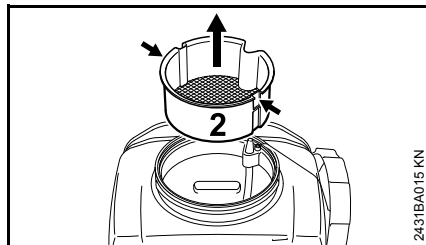

- Inserte una herramienta adecuada (por ejemplo, un destornillador) en las dos muescas (flechas) para aflojar el colador (2).
- Tire del colador (2) hacia arriba y hacia afuera del recipiente de solución.

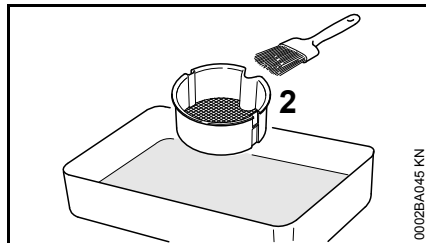

- Limpie el colador (2) con agua limpia y un cepillo.

Almacenamiento de la máquina

- Guarde la máquina en un lugar seco y elevado, o bajo llave y protegido de las heladas – fuera del alcance de los niños y de otras personas no autorizadas.

Para intervalos de 3 meses o más

- Vacíe y limpie el tanque de combustible en una zona bien ventilada.
- Deseche el combustible de acuerdo con los requerimientos locales de protección del medio ambiente.
- Haga funcionar el motor hasta que el carburador se seque. Esto ayuda a evitar que los diafragmas del carburador se peguen.
- Limpie la máquina a fondo - preste atención especial a las aletas del cilindro y al filtro de aire.
- No exponga el recipiente a la luz solar directa por períodos innecesariamente prolongados. Los rayos ultravioleta pueden hacer que el material del recipiente se torne quebradizo, lo cual puede causar fugas o roturas.

Limpieza del filtro de aire

Si se nota una pérdida considerable de la potencia del motor

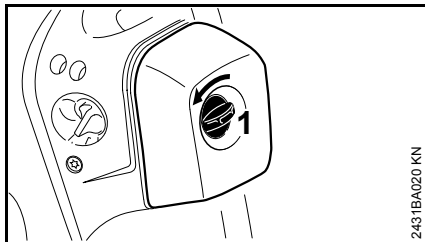

- Gire el cierre de la cubierta del filtro (1) en sentido contrario a la posición vertical.

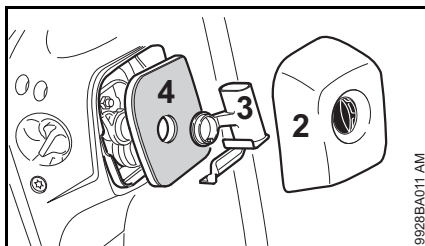

- Quite la cubierta del filtro (2).
- Limpie toda la suciedad de alrededor del filtro.
- Tire del adaptador (3) para quitarlo y retire el filtro (4).
- Coloque un elemento nuevo en el filtro. Como una medida provisoria, es posible limpiarlo golpeándolo en la palma de la mano o soprándolo con aire comprimido. No lo lave.

Sustituya las piezas dañadas.

Quite el elemento del filtro.

- Instale el filtro en la caja del filtro y empuje el retenedor en su lugar.
- Vuelva a colocar la cubierta del filtro y gire el cierre de la cubierta del filtro a la posición horizontal.

Gestión del motor

Las emisiones de gases de escape son controladas por el diseño de parámetros y componentes fundamentales del motor (por ej. carburación, encendido, regulación y regulación de las válvulas o la lumbrera) sin la adición de ningún equipo importante.

Ajuste del carburador

El carburador se ajusta en la fábrica al ajuste estándar.

Este ajuste provee una mezcla óptima de combustible y aire bajo la mayoría de las condiciones de funcionamiento.

Con este carburador solamente es posible ajustar los tornillos de velocidad alta (H) y baja (L) dentro de una gama pequeña.

Preparaciones

- Apague el motor.
- Revise el filtro de aire y límpielo o sustitúyalo de ser necesario.
- Revise que el cable del acelerador esté debidamente ajustado – reajústelo de ser necesario – vea el capítulo "Ajuste del cable del acelerador".
- Revise el chispero del silenciador y límpielo o sustitúyalo de ser necesario.

Ajuste estándar

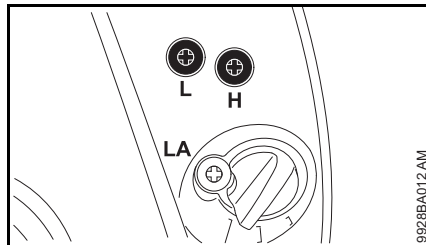

- Gire el tornillo de ajuste de velocidad alta (H) en sentido contrahorario hasta su tope (no más que 3/4 de vuelta).
- Gire el tornillo de ajuste de velocidad baja (L) cuidadosamente en sentido horario hasta su tope y luego 3/4 de vuelta en sentido contrario.

Ajuste de marcha en vacío

- Lleve a cabo el ajuste normal.
- Arranque el motor y caliente.

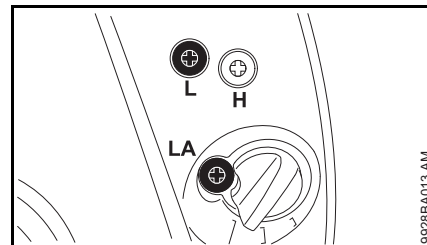

El motor se para durante el funcionamiento a marcha en vacío

- Gire el tornillo de ajuste de marcha en vacío (LA) en sentido horario hasta que el motor funcione de modo suave.

Funcionamiento irregular a marcha en vacío, el motor se para aunque se ha corregido el ajuste del tornillo LA, aceleración inadecuada

Ajuste de marcha en vacío con mezcla muy pobre

- Gire el tornillo de ajuste de velocidad baja (L) cuidadosamente en sentido contrahorario, sin pasar más allá del tope, hasta que el motor funcione y se acelere de modo uniforme.

Funcionamiento errático a marcha en vacío, la velocidad del motor se baja al girar la máquina

Marcha en vacío con mezcla muy rica

- Gire el tornillo de ajuste de velocidad baja (L) en sentido horario hasta que el motor funcione y se acelere de modo uniforme.

Generalmente es necesario cambiar el ajuste del tornillo de marcha en vacío (LA) después de cada corrección hecha al tornillo de velocidad baja (L).

Ajuste fino para funcionamiento a alturas grandes

Una corrección muy leve puede ser necesaria si el motor no funciona correctamente:

- Lleve a cabo el ajuste normal.
- Caliente el motor.
- Gire el tornillo de ajuste de velocidad alta (H) en sentido horario (mezcla más pobre), pero no más allá del tope.

INDICACIÓN

Después de que la máquina haya regresado del punto a altura grande, devuelva el carburador al ajuste normal.

Si el ajuste es demasiado pobre existe el riesgo de dañar el motor debido a una lubricación insuficiente y calor excesivo.

Bujía

Si el motor pierde potencia, es difícil arrancarlo o funciona de modo irregular a marcha en vacío, revise la bujía primero.

Instale una bujía nueva después de aprox. 100 horas de funcionamiento, o más temprano si los electrodos están muy gastados/corroidos.

Si la mezcla del combustible es incorrecta (demasiado aceite en la gasolina), el filtro de aire está sucio, y las condiciones de trabajo no son favorables (especialmente a aceleraciones intermedias) se afecta la condición de la bujía. Estos factores permiten la formación de depósitos en la punta aislante, los cuales pueden perjudicar el rendimiento.

Retiro de la bujía

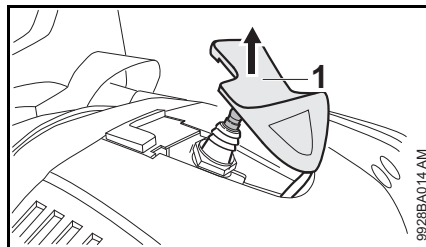

- Quite el casquillo de la bujía (1).
- Destornille la bujía.

Revisión de la bujía

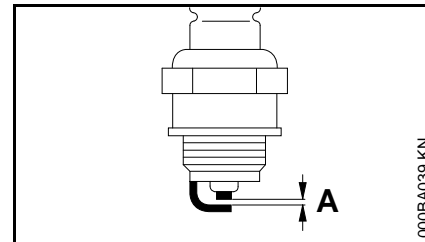

- Limpie la bujía si está sucia.
- Revise la separación entre electrodos (A) y ajústela de ser necesario – vea el capítulo "Especificaciones".
- Utilice únicamente bujías tipo resistencia cuyo margen de rendimiento sea el aprobado.

Corrija los problemas que hayan causado la contaminación de la bujía:

- demasiado aceite en la mezcla de combustible,
- filtro de aire sucio,
- condiciones desfavorables de funcionamiento, por ejemplo, funcionando bajo carga parcial.

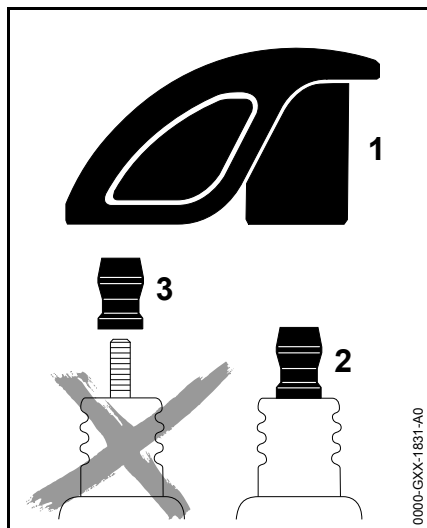

⚠ ADVERTENCIA

Para reducir el riesgo de incendio y de quemaduras, utilice solamente las bujías autorizadas por STIHL. Siempre inserte el casquillo de la bujía (1) bien apretado en el borne de la bujía (2).

No use una bujía con un borne adaptador SAE desmontable (3). Se puede crear un arco voltaico y encender los vapores del combustible, provocando un incendio. Esto podría causar lesiones personales graves o daños graves a la propiedad.

- Use únicamente bujías de tipo resistor con bornes sólidos, sin roscas.

Instalación de la bujía

- Atornille a fondo la bujía, coloque el casquillo y empújelo firmemente en su lugar.

Funcionamiento del motor

Si el funcionamiento del motor es insatisfactorio aunque el filtro de aire está limpio y el carburador ha sido debidamente ajustado, la causa puede hallarse en el silenciador.

Solicite al concesionario que revise si hay contaminación (coquización) en el silenciador.

STIHL recomienda que un concesionario STIHL autorizado efectúe los trabajos de mantenimiento y reparación.

Inspección y mantenimiento por el concesionario

Parachispas en el silenciador y espaciador

- Si el motor pierde potencia, haga revisar el chispero del silenciador.

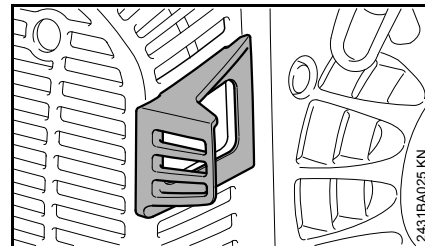

- Revise el espaciador en busca de daños.
- Solicite la sustitución de un espaciador averiado de inmediato.

Información para mantenimiento

Los intervalos que se indican a continuación corresponden únicamente a condiciones normales de funcionamiento. Si la jornada diaria es más prolongada que lo normal, o bien si las condiciones son extremas (zonas con demasiado polvo, etc.), acorte apropiadamente los intervalos indicados.		antes de comenzar el trabajo	después de completar el trabajo o diariamente	después de cada parada para cargar combustible	semanalmente	mensualmente	cada 12 meses	si hay problemas	si presenta daños	según se requiera
Máquina completa	Inspección visual (condición general, fugas)	X		X						
	Limpiar		X							
Mango de control	Comprobar el funcionamiento	X		X						
Filtro de aire	Limpiar							X		
	Reemplazar								X	
Bomba de combustible manual (si la tiene)	Revisar	X								
	Solicitar al concesionario de servicio su reparación ¹⁾								X	
Recogedor en depósito de combustible	Solicitar al concesionario de servicio su revisión ¹⁾							X		
	Solicitar al concesionario de servicio su sustitución ¹⁾					X				X
Depósito de combustible	Limpiar					X				
Carburador	Comprobar el ajuste de ralenti	X		X						
	Ajustar la marcha en vacío									X
Bujía	Ajustar la distancia entre electrodos							X		
	Cambiar después de aprox. cada 100 horas de funcionamiento									
Entradas de enfriamiento	Inspección visual		X							
	Limpiar									X
Chispero en silenciador	Revisar									X
	Solicitar al concesionario de servicio su limpieza o sustitución ¹⁾							X		
Espaciador	Revisar	X								
	Solicitar al concesionario de servicio su sustitución ¹⁾	X						X		

Los intervalos que se indican a continuación corresponden únicamente a condiciones normales de funcionamiento. Si la jornada diaria es más prolongada que lo normal, o bien si las condiciones son extremas (zonas con demasiado polvo, etc.), acorte apropiadamente los intervalos indicados.		antes de comenzar el trabajo	después de completar el trabajo o diariamente	después de cada parada para cargar combustible	semanalmente	mensualmente	cada 12 meses	si hay problemas	si presenta daños	según se requiera
Todos los tornillos y tuercas accesibles (salvo los tornillos de ajuste)	Volver a apretar									X
Recipiente con manguera	Inspección visual (condición general, fugas)	X								
	Limpiar		X							
Tamiz colador en recipiente de solución (sólo con bomba de presión montada o si se usa la perilla dosificadora ULV)	Limpiar o reemplazar								X	X
Unidad dosificadora en tubo del soplador	Revisar					X		X		
Elementos antivibración	Revisar	X						X		X
	Solicitar al concesionario de servicio su sustitución ¹⁾								X	
Rejilla de la toma de aire del soplador	Revisar	X		X						
	Limpiar									X
Cable del acelerador	Ajuste									X
Etiquetas de seguridad	Reemplazar								X	
1) STIHL recomienda acudir a un concesionario STIHL para servicio.										

Componentes importantes

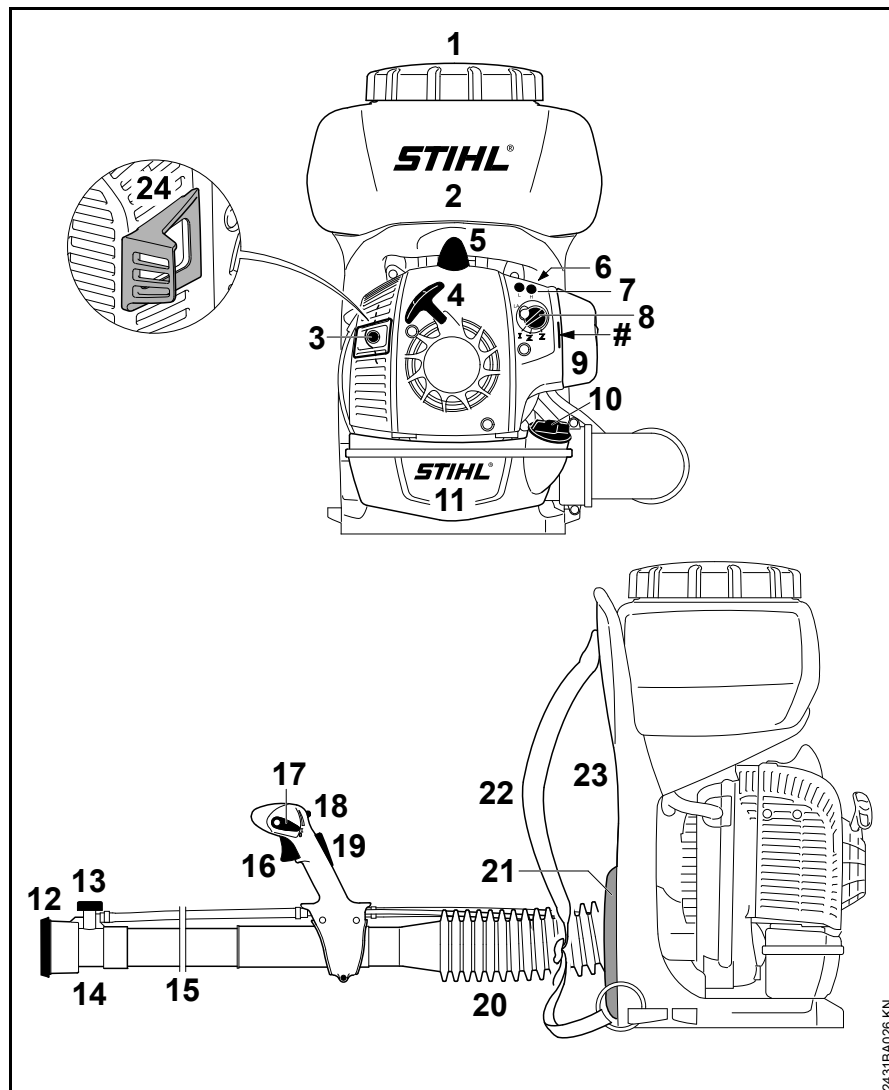

- 1 Tapa del recipiente
- 2 Recipiente
- 3 Silenciador con chispero
- 4 Mango de arranque
- 5 Casquillo de bujía
- 6 Bomba de combustible manual
- 7 Tornillos de ajuste del carburador
- 8 Perilla de estrangulador
- 9 Filtro de aire
- 10 Tapa de llenado de combustible
- 11 Tanque de combustible
- 12 Rejilla deflectora
- 13 Perilla dosificadora
- 14 Boquilla
- 15 Tubo del soplador
- 16 Gatillo de aceleración
- 17 Palanca de ajuste
- 18 Palanca de la válvula para la alimentación de la solución
- 19 Bloqueo de gatillo de aceleración
- 20 Manguera con pliegues
- 21 Almohadilla para soporte de espalda
- 22 Arnés
- 23 Placa para la espalda
- 24 Espaciador
- # Número de serie (Retire la cubierta del filtro - el número de serie está estampado en la parte interior de la carcasa del soplador)

2431BA026 KN

Definiciones

- 1. Tapa del recipiente**
Para tapar el recipiente.
- 2. Recipiente**
Contiene el material que será pulverizado.
- 3. Silenciador con chispero**
El silenciador reduce los ruidos del escape del motor y desvía los gases de escape lejos del operador. El chispero está diseñado para reducir el riesgo de incendios.
- 4. Mango de arranque**
El mango del arrancador usado para arrancar el motor.
- 5. Casquillo de bujía**
Conecta la bujía al alambre de encendido.
- 6. Bomba de combustible manual**
Suministra alimentación adicional de combustible para el arranque en frío.
- 7. Tornillos de ajuste del carburador**
Para afinar el carburador.
- 8. Perilla de estrangulador**
Facilita el arranque del motor al enriquecer la mezcla.
- 9. Filtro de aire**
Evita que el polvo y las materias extrañas entren al carburador.
- 10. Tapa de llenado de combustible**
Para tapar el depósito de combustible.
- 11. Tanque de combustible**
Contiene la mezcla de combustible y aceite.
- 12. Rejilla deflectora**
Varía la dirección y forma del chorro rociado.
- 13. Perilla dosificadora**
Varía el caudal pulverizado.
- 14. Boquilla**
Se instala en el tubo del soplador para dirigir el chorro de aire.
- 15. Tubo del soplador**
Dirige el chorro de aire.
- 16. Gatillo de aceleración**
Regula la velocidad del motor.
- 17. Palanca de ajuste**
Para marcha y parada. Ajusta el acelerador a varias posiciones o apaga el motor.
- 18. Palanca de la válvula para la alimentación de la solución**
Abre y cierra el caudal enviado a la manguera de pulverización.
- 19. Bloqueo de gatillo de aceleración**
Debe ser oprimido antes de poder activar el gatillo de aceleración.
- 20. Manguera con pliegues**
Para soplar en el sentido deseado.
- 21. Almohadilla para soporte de espalda**
Permite portar la máquina con más comodidad.
- 22. Arnés**
Para portar la unidad.
- 23. Placa para la espalda**
Ayuda a proteger la espalda del usuario.
- 24. Espaciador**
Diseñado para reducir el riesgo de quemaduras y incendios.

Especificaciones

EPA / CEPA

El período de cumplimiento de emisiones indicado en la etiqueta de cumplimiento de emisiones es la cantidad de horas de funcionamiento para la cual la máquina ha demostrado la conformidad con los requerimientos de emisiones del Gobierno federal de los EE.UU.

Categoría

A = 300 horas

B = 125 horas

C = 50 horas

CARB

El período de cumplimiento de emisiones empleado en la etiqueta del índice de aire CARB tiene las siguientes definiciones:

Extended = 300 horas

Intermediate = 125 horas

Moderate = 50 horas

Motor

Motor de un cilindro, dos tiempos

Cilindrada: 27,2 cc (1,66 pulg
cúb.)

Diámetro: 34 mm (1,34 pulg)

Carrera: 30 mm (1,18 pulg)
Potencia del motor 0,8 kW (1,10 bhp)
según ISO 7293:
Marcha en vacío: 2500 rpm

Sistema de encendido

Encendido por magneto electrónico

Bujía (tipo
resistencia): NGK CMR 6 H
Distancia entre
electrodos: 0,5 mm (0,02 pulg)

Sistema de combustible

Carburador de diafragma de todas
posiciones con bomba de combustible
integral

Capacidad del tan- 35,5 oz fl EE.UU.
que de combustible: (1,05 l)

Rendimiento de soplado

Velocidad del aire: 81 m/s
(181 mi/h)
Caudal máx. de aire 780 m³/h
sin tubo del soplador: (460 pies³/min)
Caudal de aire con 580 m³/h
boquilla: (340 pies
cúb./min)

Accesorio pulverizador

Capacidad del 10 l (2,6 gal
recipiente: EE.UU.)
Cantidad restante en 1,7 oz fl EE. UU.
recipiente: (50 ml)
Tamaño de tamiz
colador de llenado: 1 mm (0,04 pulg)
Distancia máx. de
pulverización,
horizontal: 9 m (29,5 pies)
Adecuado para plan-
tas con alturas de
hasta: 2,5 m (8,2 pies)

Para los caudales de descarga con y sin
accesorios especiales montados,
consulte el capítulo "Unidad
dosificadora"

Peso

Seco: 7,9 kg (17,40 lb)

Información de reparación

Los usuarios de esta máquina deben efectuar únicamente los trabajos de mantenimiento descritos en este manual. STIHL recomienda que un concesionario de servicio STIHL efectúe los demás trabajos de reparación utilizando piezas de repuesto genuinas de STIHL.

Los repuestos genuinos STIHL se identifican por medio del número de pieza STIHL, el logotipo **STIHL** y el símbolo de piezas STIHL . El símbolo aparece solo en algunas piezas pequeñas.

Para reparar algún componente del sistema de control de emisiones de aire, consulte la garantía de sistemas de emisiones dada en este manual.

Desecho

Respete todas las leyes y los reglamentos sobre eliminación de desechos que correspondan a su país.

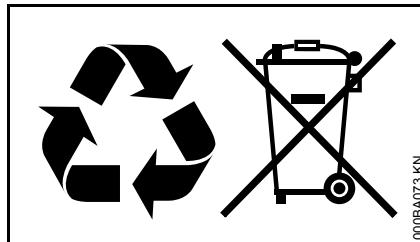

No se debe botar los aparatos STIHL en el basurero. Lleve el producto, los accesorios y el embalaje a un vertedero autorizado para reciclarlos y contribuir al cuidado del medio ambiente.

Comuníquese con un concesionario de servicio de STIHL para obtener la información más actualizada sobre la eliminación de desechos.

Garantía limitada

Política de garantía limitada de STIHL Incorporated

Este producto se vende sujeto a la Política de garantía limitada de STIHL Incorporated, disponible en

<http://www.stihlusa.com/warranty.html>

También puede obtenerlo de un concesionario de servicio STIHL autorizado o llamando al 1-800-GO-STIHL (1-800-467-8445).

Declaración de garantía de STIHL Incorporated sobre sistemas de control de emisiones según normas Federales

Sus derechos y obligaciones de garantía

La Agencia de Protección del Medio Ambiente (EPA) de los EE.UU. y STIHL Incorporated se complacen en explicarle la garantía del sistema de control de emisiones instalado en el motor de su equipo. En los EE.UU., los nuevos motores pequeños para equipos de uso fuera de carretera modelos 1997 y posteriores deben estar diseñados, construidos y equipados, al tiempo de la venta, de conformidad con los reglamentos de la EPA de los EE.UU. para los motores pequeños de uso fuera de carretera. El motor del equipo debe carecer de defectos en el material y la fabricación que puedan causar el incumplimiento de las normas de la EPA de los EE.UU. durante los primeros dos años de uso del motor a partir de la fecha de compra por el último comprador.

STIHL Incorporated debe garantizar el sistema de control de emisiones en el motor pequeño para uso fuera de carretera por el intervalo mencionado más arriba, siempre que dicho motor no haya estado sujeto a maltrato, negligencia o cuidado inapropiado.

El sistema de control de emisiones de su máquina incluye piezas tales como el carburador y el sistema de encendido.

Además puede incluir mangueras, conectores y otros conjuntos asociados con el control de emisiones.

En los casos de existir una condición amparada bajo garantía, STIHL Incorporated reparará el motor pequeño para equipo de uso fuera de carretera sin costo alguno, incluido el diagnóstico (si el trabajo de diagnóstico fue realizado por un concesionario autorizado), las piezas y la mano de obra.

Cobertura de garantía del fabricante

En los EE.UU., los motores pequeños para equipos de uso fuera de carretera modelos 1997 y posteriores también están garantizados por dos años. En el caso de encontrarse defectos en cualquiera de las piezas del motor relacionadas con el sistema de control de emisiones, la pieza será reparada o sustituida por STIHL Incorporated sin costo alguno.

Responsabilidades del usuario relativas a la garantía

Como propietario de motor pequeño para equipo de uso fuera de carretera, usted tiene la responsabilidad de realizar el mantenimiento requerido descrito en su manual de instrucciones. STIHL Incorporated le recomienda guardar todos los recibos comprobantes de los trabajos de mantenimiento hechos a su motor pequeño para equipo de uso fuera de carretera, pero STIHL Incorporated no puede negar garantía basado en el solo hecho de faltar los

recibos o del incumplimiento del propietario de realizar todos los trabajos de mantenimiento programados.

El uso de cualquier pieza de repuesto o servicio cuyo comportamiento y durabilidad sean equivalentes está permitido en trabajos de mantenimiento o reparación no contemplados en la garantía, y no reducirá las obligaciones de la garantía del fabricante del motor.

Sin embargo, como propietario del motor pequeño para equipo de uso fuera de carretera usted debe ser consciente de que STIHL Incorporated puede negarle cobertura de garantía si dicho motor o una pieza del mismo ha fallado debido a maltrato, descuido, mantenimiento inadecuado o modificaciones no autorizadas.

Usted es responsable de llevar el motor pequeño para equipo de uso fuera de carretera a un centro de servicio STIHL tan pronto surja el problema. Las reparaciones bajo garantía serán realizadas en un tiempo razonable, sin exceder de 30 días.

Ante cualquier duda respecto a sus derechos y responsabilidades bajo esta garantía, sírvase contactar al representante de atención al cliente STIHL llamando al 1-800-467-8445, o si lo prefiere puede escribir a

STIHL Inc.,
536 Viking Drive, P.O. Box 2015,
Virginia Beach, VA 23450-2015 EE.UU.

www.stihlusa.com

Cobertura por STIHL Incorporated

STIHL Incorporated garantiza al último comprador y a cada comprador subsiguiente que el motor pequeño para equipo de uso fuera de carretera está diseñado, construido y equipado, al tiempo de la venta, de conformidad con todos los reglamentos acerca de emisiones aplicables. Además, STIHL Incorporated garantiza al comprador inicial y a cada comprador subsiguiente que el motor está libre de defectos en el material y fabricación que puedan causar el incumplimiento de los reglamentos acerca de emisiones aplicables durante un período de dos años.

Período de garantía

El período de garantía comenzará el día en que el motor de equipo utilitario es comprado por el comprador inicial. Se recomienda el registro de producto, por lo que STIHL tiene un medio para ponerse en contacto con usted si alguna vez hay una necesidad de comunicar información sobre la reparación o el retiro acerca de su producto, pero no es necesaria con el fin de obtener el servicio de garantía.

Si cualquier componente relacionado con el sistema de control de emisiones está defectuoso, el mismo será sustituido por STIHL Incorporated sin costo alguno para el propietario. Cualquier pieza garantizada cuyo reemplazo no está programado como mantenimiento requerido, o que debe recibir únicamente inspección regular en el sentido de "reparar o sustituir

según sea necesario", estará garantizada por el período de garantía. Cualquier pieza cuyo reemplazo está programado como mantenimiento requerido estará garantizada por el intervalo hasta el primer punto de reemplazo programado para esa pieza.

Diagnóstico

Como propietario, a usted no se le debe cobrar la mano de obra por los diagnósticos que determinen que una pieza de control de emisiones garantizada está defectuosa. No obstante, si usted reclama garantía para un componente de control de emisiones y se comprueba que la máquina no está defectuosa, STIHL Incorporated le cobrará el costo de la prueba del sistema de control de emisiones. El trabajo de diagnóstico mecánico se realiza en un centro de servicio autorizado por STIHL. La prueba del sistema de control de emisiones se realiza ya sea en la fábrica de STIHL Incorporated o en un laboratorio de ensayos independiente.

Trabajo bajo garantía

STIHL Incorporated reparará los defectos amparados por la garantía en cualquier estación de garantía o centro de servicio autorizado por STIHL. Todo trabajo de este tipo se hará gratis para el propietario siempre que se determine que la pieza cubierta por la garantía está defectuosa.

Se puede usar cualquier pieza de repuesto aprobada por el fabricante o equivalente en las piezas relacionadas

con el sistema de control de emisiones, y debe ser suministrada gratis al propietario. STIHL Incorporated es responsable por daños a otros componentes del motor causados por la falla de una pieza de control de emisiones garantizada que todavía está bajo garantía.

La lista siguiente define específicamente las piezas garantizadas y relacionadas con las emisiones:

- Filtro de aire
- Carburador (si corresponde)
- Bomba de combustible
- Estrangulador (sistema de enriquecimiento de arranque en frío) (si corresponde)
- Varillajes de control
- Múltiple de admisión
- Sistema de encendido por magneto o electrónico (Módulo de encendido o unidad de control electrónica)
- Volante
- Bujía
- Válvula de inyección (si corresponde)
- Bomba de inyección (si corresponde)
- Carcasa del acelerador (si corresponde)
- Cilindro
- Silenciador
- Convertidor catalítico (si lo tiene)
- Tanque de combustible
- Tapa de tanque de combustible

- Línea de combustible
- Adaptadores de línea de combustible
- Abrazaderas
- Sujetadores/pernos

Dónde presentar el reclamo para servicio bajo garantía

Lleve el producto a un centro de servicio de STIHL en su localidad.

Requerimientos de mantenimiento

Las instrucciones presentadas en este manual se basan en la aplicación de la mezcla recomendada para motores de 2 tiempos (vea también la instrucción "Combustible"). Las discrepancias de estas recomendaciones con respecto a la calidad y la proporción de la mezcla de combustible y aceite pueden exigir intervalos de mantenimiento más cortos.

Limitaciones

Esta garantía de los sistemas de control de emisiones no cubrirá ninguno de los puntos siguientes:

- reparación o sustitución requerida debido a maltrato, negligencia o falta del mantenimiento requerido,
- reparaciones mal hechas o sustituciones contrarias a las especificaciones de STIHL Incorporated que afecten desfavorablemente el funcionamiento y/o la durabilidad, y

las alteraciones o modificaciones no recomendadas o aprobadas por escrito por STIHL Incorporated,

y

- la sustitución de piezas y otros servicios y ajustes necesarios para el mantenimiento requerido en y después del primer punto de reemplazo programado.

Marcas comerciales

Marcas registradas de STIHL

STIHL®

STIHL®



La combinación de colores anaranjado-gris (Números de registro EE.UU. 2,821,860; 3,010,057, 3,010,058, 3,400,477; y 3,400,476)



AutoCut®

FARM BOSS®

iCademy®

MAGNUM®

MasterWrench Service®

MotoMix®

OILOMATIC®

Rock Boss®
STIHL Cutquik®
STIHL DUROMATIC®
STIHL Quickstop®
STIHL ROLLOMATIC®
STIHL WOOD BOSS®
TIMBERSPORTS®
WOOD BOSS®
YARD BOSS®

**Algunos de las marcas comerciales de
STIHL por ley común**



4-MIX™
BioPlus™
Easy2Start™
EasySpool™
ElastoStart™
Ematic™
FixCut™
IntelliCarb™
Master Control Lever™
Micro™
Pro Mark™
Quad Power™
Quiet Line™

STIHL M-Tronic™
STIHL OUTFITTERS™
STIHL PICCO™
STIHL PolyCut™
STIHL PowerSweep™
STIHL Precision Series™
STIHL RAPID™
STIHL SuperCut™
TapAction™
TrimCut™

Esta lista de marcas comerciales está
sujeta a cambios.

Queda terminantemente prohibido todo
uso de estas marcas comerciales sin el
consentimiento expreso por escrito de
ANDREAS STIHL AG & Co. KG,
Waiblingen.

 **WARNING**

This product contains chemicals known to the State of California to cause cancer, birth defects or other reproductive harm.

 **ADVERTENCIA**

Este producto contiene sustancias químicas consideradas por el Estado de California como causantes de cáncer, defectos de nacimiento u otra toxicidad reproductora.

 **WARNING**

The engine exhaust from this product contains chemicals known to the State of California to cause cancer, birth defects or other reproductive harm.

 **ADVERTENCIA**

El gas de escape del motor de esta máquina contiene productos químicos que en el estado de California son considerados como causantes de cáncer, defectos de nacimiento u otros efectos nocivos para los órganos de la reproducción.

0458-457-8621-C

englisch / spanisch USA



www.stihl.com



0458-457-8621-C